

TESY

It's impressive

- BG** ЕЛЕКТРИЧЕСКИ БОЙЛЕР 2-6
Инструкции за употреба и поддръжка
- EN** ELECTRIC WATER HEATER 7-10
Instructions for use and maintenance
- RU** ЭЛЕКТРИЧЕСКИЙ ВОДОНАГРЕВАТЕЛЬ 11-15
Инструкция по употреблению и обслуживанию
- ES** CALENTADOR DE AGUA ELÉCTRICO 16-19
Instrucciones de uso y mantenimiento
- PT** AQUECEDOR ELÉTRICO DE ÁGUA 20-24
Instruções de uso e manutenção
- DE** ELEKTRISCHER WARMWASSER-SPEICHER 25-29
Instruzioni di uso e manutenzione
- IT** SCALDABAGNI ELETTRICI 30-34
Gebrauchsanleitung und pflege
- DK** ELEKTRISK VANDVARMER 35-39
Monterings- og betjeningsvejledning
- PL** PODGREZEWACZE ELEKTRYCZNE 40-44
Instrukcja instalacji użytkowania i obsługi
- CZ** ELEKTRICKÝ OHŘÍVAČ VODY 45-49
Návod k použití a údržbě
- SI** ELEKTRIČNI GRELNIK VODE 50-54
Navodila za uporabo in vzdrževanje
- RS** ELEKTRIČNI BOJLER 55-58
Uputstvi za upotrebu i održavanje
- HR** ELEKTRIČNE GRIJALICE VODE 59-62
Upute za uporabu i održavanje
- AL** BOJLERIT ELEKTRIK 63-67
Instruksioni për shfrytëzimin
- UA** ВОДОНАГРІВАЧ ПОВУТОВИЙ ЕЛЕКТРИЧНИЙ 68-72
Керівництво з установки й експлуатації
- SK** ELEKTRICKÝ OHRIEVAČ VODY 73-77
Návod k obsluhu a údržbe
- SE** ELEKTRISK VARMVATTENBEREDARE 78-82
Monterings- och bruksanvisning
- LT** ELEKTRINIS VANDENS ŠILDYTVAS 83-87
Pajogimo, naudojimo irpreti ros instrukcija
- EE** ELEKTRILINE VEEBOILER 88-92
Paigaldus ja kasutusjuhend
- LV** ELEKTRISKAIS ŪDENS SILDĪTĀJS 93-97
Lietošanas un apkopes
- NO** ELEKTRISK VARMVANNBEREDER 98-102
Instruksjoner for bruk og vedlikehold
- GR** ΗΛΕΚΤΡΙΚΟ ΘΕΡΜΟΣΙΦΩΝΟ 103-107
Обычий χρήσις και συντήρισις
- MK** ЕЛЕКТРИЧЕН БОЈЛЕР 108-112
Инструкции за употреба и одржување
- RO** BOILER ELECTRIC 113-116
Instrucțiuni de utilizare și întreținere
- HU** ELEKTROMOS VÍZMELEGÍTŐ 117-120
Használati és szerelési útmutató



Уважаеми клиенти,

Екипът на TESY сърдечно Ви честити новата покупка. Надяваме се, че новият Ви уред ще допринесе за подобряване на комфорта във Вашия дом.

Настоящото техническо описание и инструкция за експлоатация има за цел да Ви запознае с izdelieto и условията за неговото правилно монтиране и експлоатация. Инструкцията е предназначена и за правоспособните техници, които ще монтират първоначално уреда, демонтират и ремонтират в случай на повреда.

Моля, имайте предвид, че спазването на указанията в настоящата инструкция е преди всичко в интерес на купувача, но заедно с това е и едно от гаранционните условия, посочени в гаранционната карта, за да може купувачът да ползва безплатно гаранционно обслужване. Производителят не отговаря за повреди в уреда и евентуални щети, причинени в резултат на експлоатация и/или монтаж, които не съответстват на указанията и инструкциите в това ръководство.

Електрическият бойлер отговаря на изискванията на EN 60335-1, EN 60335-2-21.

I. ПРЕДНАЗНАЧЕНИЕ

Уредът е предназначен да обезпечава с гореща вода битови обекти, имащи водопроводна мрежа с налягане не повече от 6 атм (0,6 МПа).

Той е предназначен за експлоатация само в закрити и отопляеми помещения, в които температурата не пада под 4°C и не е предназначен да работи в непрекъснато проточен режим.

II. ТЕХНИЧЕСКИ ХАРАКТЕРИСТИКИ

1. Номинална вместимост V, литри - виж табелката върху уреда
2. Номинално напрежение - виж табелката върху уреда
3. Номинална мощност - виж табелката върху уреда
4. Номинално налягане - виж табелката върху уреда



ВНИМАНИЕ! Това не е налягането от водопроводната мрежа. То е обявено за уреда и се отнася до изискванията на стандартите за безопасност.

5. Тип на бойлера - затворен акумулиращ водонагревател, с топлоизолация
6. Вътрешно покритие - GC-стъкло-керамика
7. Дневно потребление на електроенергия - виж Приложение I
8. Обявен товарен профил - виж Приложение I
9. Количеството на смесена вода при 40°C V40 в литри - виж Приложение I
10. Максимална температура на термостата - виж Приложение I
11. Фабрично зададени температурни настройки - виж Приложение I
12. Енергийна ефективност при подгриване на водата - виж Приложение I

III. ВАЖНИ ПРАВИЛА

- Бойлерът да се монтира само в помещения с нормална пожарна безопасност
- Не включвайте бойлера без да сте се убедили, че е пълен с вода
- Свързването на бойлера към водопроводната мрежа трябва да се извърши от правоспособен ВиК техник. При моделите без захранващ шнур с щепсел свързването към електрическата мрежа трябва да се извърши от правоспособен Ел. Техник. Правоспособен техник е лице, което има съответните компетенции съгласно нормативната уредба на съответната държава
- При свързване на бойлера към електрическата мрежа да се внимава за правилното свързване на защитния проводник (при моделите без захранващ шнур с щепсел)
- При условие, че бойлерът няма да бъде използван по-дълго време (повече от 3 дни) и има вероятност температурата в помещението да спадне под 0°C, бойлерът трябва да се източи (следвай процедурата описана в подточка 2 **“Свързване на бойлера към водопроводната мрежа”** от т.V)
- При експлоатация (режим на нагряване на водата), е нормално да капе вода от отвора за източване на предпазния клапан. Същият трябва да бъде оставен открит към атмосферата. Трябва да бъдат взети мерки за отвеждане или събиране на изтеклото количество за избягване на щети, като не трябва да се нарушават изискванията описани в т.2 от параграф V
- По време на заграване от уреда може да има шум от свистене (завираща вода). Това е нормално и не индикира повреда. Шумът се засилва с времето и причината е натрупания варовик. За да бъде премахнат шума е необходимо уредът да бъде почистен. Тази услуга не е предмет на гаранционно обслужване.
- За безопасната работа на бойлера, възвратно-предпазния клапан следва редовно да се почиства и преглежда дали функционира нормално /да не е блокиран/, като за районите със силно варовита вода да се почиства от натрупания варовик. Тази услуга не е предмет на гаранционното обслужване.
- Забраняват се всякакви промени и преустройства в конструкцията и електрическата схема на бойлера. **При констатиране на такива гаранцията за уреда отпада.** Като промени и преустройства се разбира всяко премахване на вложени от производителя елементи, вграждане на допълнителни компоненти в бойлера, замяна на елементи с аналогични неодобри от производителя
- Ако захранващия шнур (при моделите окомплектовани с такъв) е повреден той трябва да бъде заменен от сервизен представител или лице с подобна квалификация за да се избегне всякакъв риск
- Този уред е предназначен да бъде използван от деца на 8 и над 8 годишна възраст и хора с намалени физически, чувствителни или умствени способности, или хора с липса на опит и познания, ако са под наблюдение или инструктирани в съответствие с безопасната употребата на уреда и разбират опасностите които могат да възникнат

- Децата не трябва да си играят с уреда
- Почистването и обслужването на уреда не трябва да се извършва от деца, които не са под надзор

IV. ОПИСАНИЕ И ПРИНЦИП НА ДЕЙСТВИЕ

Уредът се състои от корпус, фланец, пластмасов контролен панел и възвратно-предпазен клапан.

1. Корпусът се състои от стоманен резервоар (водосъдържател) и външна пластмасова обвивка с топлоизолация между тях. Водосъдържателя е осигурен с две тръби с резба G 1/2" за подаване на студена вода (със син пръстен) и изпускане на топла (с червен пръстен). Вътрешния резервоар е изработен от черна стомана защитена от корозия със специално стъкло-керамично покритие.

2. На фланеца е монтиран електрически нагревател и магнезиев аноден протектор. Посредством болтове той е монтиран към водосъдържателя.

Електрическият нагревател служи за нагриване на водата в резервоара и се управлява от термостата, който автоматично поддържа определена температурата.

На пластмасовия контролен панел са монтирани: ключ /в зависимост от модела/, регулируем термостат /в зависимост от модела/, термоизключвател и сигнални лампи

Термизключвателят е устройство за защита от прегряване което изключва нагревателя от електрическата мрежа, когато температурата на водата достигне твърде високи стойности. В случай че това устройство се задейства е необходимо да се обърнете към сервиз.

Контролните лампи /в зависимост от модела/, на контролния панел указват режима в който се намира уреда.

Магнезиевият протектор допълнително защитава вътрешния резервоар от корозия при бойлерите със стъкло-керамично покритие.

3. Възвратно-предпазният клапан предотвратява пълното изпразване на уреда при спиране на подаването на студена вода от водопроводната мрежа. Той защитава уреда от повишаване на налягането във водосъдържателя до стойност по-висока от допустимата при режим на загреване (! при повишаване на температурата налягането се повишава), чрез изпускане на излишъка през дренажния отвор. Нормално е в режим на загреване от дренажния отвор да капе вода и това трябва да се има предвид при монтажа на бойлера.

⚠ ВНИМАНИЕ! Възвратно-предпазният клапан не може да защити уреда при подаване от водопровода налягане по-високо от обявеното за уреда. Подаването на по-високо от обявеното в тази инструкция водопроводно налягане към уреда може да го увреди, при което гаранцията му отпада и производителят не носи отговорност за евентуални причинени щети.

V. МОНТАЖ И ВКЛЮЧВАНЕ



ВНИМАНИЕ! Всички технически и електромонтажни работи трябва да се изпълнят от правоспособни техници. Правоспособен техник е лице, което има съответните компетенции съгласно нормативната уредба на съответната държава.

1. Монтаж

Препоръчва се монтирането на уреда да е максимално близко до местата за използване на топла вода, за да се намалят топлинните загуби в тръбопровода. При монтаж той трябва да бъде монтиран на такова място, че да не бъде обливан с вода.

Уредът се окачва за носещите планки монтирани към корпуса му. Окачването става на две куки (min. Ø 6 mm) закрепени надеждно към стената (включени в комплекта за окачване). Конструкцията на носещата планка, при бойлери за монтаж **над / под мивка** е универсална и позволява разстоянието между куките да бъде от 96 до 114 мм. (фиг.2)



ВАЖНО: Видът на бойлера за монтаж ПОД / НАД мивка е указан на самото изделие. Бойлерите предназначени за монтаж **над мивка** се монтират така че тръбите вход/изход да бъдат насочени надолу (към пода на помещението). Бойлерите предназначени за монтаж **под мивка** се монтират така, че тръбите вход/изход да бъдат насочени нагоре (към тавана на помещението).

За пълна яснота относно монтажа към стена вижте фиг.2 (A – над мивка; B – монтаж под мивка).



ВНИМАНИЕ! За избягване причиняването на вреди на потребителя и на трети лица в случаи на неизправност в системата за снабдяване с топла вода е необходимо уреда да се монтира в помещенията имащи подова хидроизолация и дренаж в канализацията. В никакъв случай не слагайте под уреда предмети които не са водостойчиви. При монтиране на уреда в помещението без подова хидроизолация е необходимо да се направи защитна вана под него с дренаж към канализацията.



Забележка: защитната вана не влиза в комплекта и се избира/закупува от потребителя.

Производителят не носи отговорност за евентуални щети при неспазване на условията, описани по-горе.

2. Свързване на бойлера към водопроводната мрежа

Фиг. 4a - за монтаж над мивка

Фиг. 4b - за монтаж под мивка

Където: 1-Входяща тръба; 2 – предпазен клапан (0.8 МРа); 3-редуцир вентил (при налягане във водопровода над 0,6МРа); 4- спирателен кран; 5 – фуния с връзка към канализацията; 6-маркуч; 7 - кран за източване на бойлера

При свързването на бойлера към водопроводната мрежа трябва да се имат предвид указателните цветни знаци /пръстени/ на тръбите на уреда:

СИН - за студена /входяща/ вода,

ЧЕРВЕН - за гореща /изходяща/ вода.

Задължително е монтирането на възвратно-предпазни клапан, с който е закупен бойлера. Той се поставя на входа за студена вода, в съответствие със стрелката на корпуса му, която указва посоката на входящата студена вода.

 **Изключение:** Ако местните регулации (норми) изискват използването на друг предпазен клапан или устройство (отговарящ на EN 1487 или EN 1489), то той трябва да бъде закупен допълнително. За устройства отговарящи на EN 1487 максималното обявено работно налягане трябва да бъде 0.7 МРа. За други предпазни клапани, налягането на което са калибрирани трябва да бъде с 0.1 МРа под маркираното на табелката на уреда. В тези случаи възвратно предпазни клапан доставен с уреда не трябва да се използва.



ВНИМАНИЕ! Не се допуска друга спирателна арматура между възвратно-предпазни клапан (предпазното устройство) и уреда.



ВНИМАНИЕ! Наличието на други /стари/ възвратно-предпазни клапани може да доведе до повреда на вашия уред и те трябва да се премахнат.



ВНИМАНИЕ! Не се допуска навиването на клапана към резби с дължина над 10 мм., в противен случай това може да доведе до невъзвратима повреда на вашия клапан и е опасно за вашия уред.



ВНИМАНИЕ! В режим на нагряване на водата в уреда, е нормално да капе вода от дренажния отвор на предпазни клапан. Същият трябва да бъде оставен отворен към атмосферата. Трябва да бъдат взети мерки за отвеждане или събиране на изтеклото количество вода за избягване на щети.



ВНИМАНИЕ! Възвратно-предпазният клапан и тръбопровода от него към бойлера трябва да бъдат защитени от замръзване. При дренiranje с маркуч – свободният му край трябва винаги да е отворен към атмосферата (да не е потопен). Маркуча също трябва да е осигурен срещу замръзване.

Напълването на бойлера с вода става, като отворите крана за подаване на студена вода от водопроводната мрежа и крана за гореща вода на смесителната батерия. След напълването от смесителя трябва да потече непрекъсната струя вода. Вече може да затворите крана за топла вода на смесителната батерия.

Когато се налага изпразване на бойлера е задължително първо да прекъснете електрическото захранване към него.

Процедура за източване на бойлер с предназначение за монтаж НАД МИВКА:

1. Затваряне на крана за приток на студена вода от водопроводната мрежа към бойлера
2. Отваряне на крана за топла вода на смесителната батерия
3. Отворете крана 7 (фиг. 4a) за да източите водата от бойлера. Ако в инсталацията не е инсталиран такъв, бойлерът може да бъде източен, както следва:
 - повдигнете лостчето и водата ще изтече през дренажния отвор на клапана фиг. 4a, 4b
 - бойлерът може да бъде източен директно от входящата му тръба, като предварително бъде разкачен от водопровода



ВАЖНО: При източване на бойлера трябва да се вземат мерки за предотвратяване на щети от изтичащата вода.

Процедура за източване на бойлер с предназначение за монтаж ПОД МИВКА:

1. Изключват бойлерът от електрическата мрежа
2. Демонтирате свързващата водопроводна арматура от бойлера.
3. Демонтирате бойлера от мястото на което е окачен и го обръщате с тръбите надолу към пода като излейте водата в предварително подготвен за целта съд. Изчакайте докато изтече цялата вода от бойлера.



ВАЖНО: В случай, че налягането във водопроводната мрежа надвишава посочената стойност в параграф 1 по-горе, то е необходимо да се монтира редуцир вентил, в противен случай бойлера няма да бъде експлоатиран правилно. Производителят не поема отговорност за произтеклите проблеми от неправилна експлоатация на уреда.

3. Свързване към електрическата мрежа (фиг.3)



ВНИМАНИЕ! Преди да включите електрическото захранване, уверете се че уреда е пълен с вода.

3.1. При моделите снабдени със захранващ шнур в комплект с щепсел свързването става като той бъде включен в контакт. Разединяването от електрическата мрежа става като изключите щепсела от контакта.



ВНИМАНИЕ! Контактът трябва да бъде правилно свързан към отделен токъв кръг осигурен с предпазител. Той трябва да бъде заземен.

3.2. Водонагреватели окомплектовани със захранващ шнур без щепсел Уредът трябва да бъде свързан към отделен токов кръг от стационарната електрическата инсталация, осигурен с предпазител с обявен номинален ток 16А (20А за мощност > 3700W). Свързването трябва да е постоянно – без щепселни съединения. Токовият кръг трябва да бъде осигурен с предпазител и с вградено устройство, което осигурява разединяване на всички полюси в условията на свръхнапрежение категория III.

Свързването на проводниците на захранващия шнур на уреда трябва да бъде изпълнено както следва:

- Проводник с кафяв цвят на изолацията – към фазовия проводник от електрическата инсталация (L)
- Проводник със син цвят на изолацията – към неутралния проводник от електрическата инсталация (N)
- Проводник със жълто-зелен цвят на изолацията – към защитния проводник от електрическата инсталация (⊕)

3.3. При модели, които нямат монтиран захранващ шнур с щепсел. Уредът трябва да бъде свързан към отделен токов кръг от стационарната електрическата инсталация, осигурен с предпазител с обявен номинален ток 16А. Свързването се осъществява с медни едножилни (твърди) проводници - кабел 3x1,5 mm² за обща мощност 2000W.

В електрическия контур за захранване на уреда трябва да бъде вградено устройство което осигурява разединяване на всички полюси в условията на свръхнапрежение категория III.

За да се монтира захранващия електрически проводник към бойлера е необходимо да се свалят пластмасовия капак с помощта на отверка (фиг.5). Свързването на захранващите проводници да е в съответствие с маркировките на клемите на термоизключвателя както следва:

- фазовия към означение A1 (или 11)
- неутралния към означение B1 (или 21)
- защитният - задължително към винтовото съединение, означено със знак ⊕.

Захранващият проводник може да бъде пристегнат към пластмасовия команден панел с помощта на кабелна спирачка. След монтаж пластмасовият капак се монтира обратно в първоначалното му положение!

Пояснение към фиг.3:

T1 – терморегулатор; T2 – термоизключвател; S – електрически ключ (при модели с такъв); IL1 и IL2 – сигнална лампа; R - нагревател

VI. РАБОТА С УРЕДА

Преди първоначално включване на уреда се уверете, че бойлерът е включен правилно в електрическата мрежа и е пълен с вода.

Включването на бойлера се осъществява посредством устройството вградено в инсталацията описан в подточка 3.2 от параграф V или свързване на щепсела с контакта (ако модела е с шнур с щепсел).

Пояснение към фиг.6:
Режими на работа:

1. Позиция (❄) против замръзване



ВАЖНО: Електрическото захранване на уреда трябва да бъде включено. Предпазния клапан и тръбопровода от него към уреда задължително трябва да са осигурени срещу замръзване

2. Позиция (☀) максимална температура

3. Позиция (⚡) (Пестене на електроенергия) – При този режим температурата на водата достига до около 60°C. По този начин се намаляват топлинните загуби.

4. Светлинен индикатор - в режим на загряване свети в черено и свети в синьо когато водата е загрята и термостата е изключил

5. Ръкохватка за регулатор - Настройка на температура

Бойлери с електромеханично управление POP -UP:

1. Натиснете врътката да изскочи **фиг. 7a**

2. **Регулирайте температурата на бойлера фиг. 7b** Тази настройка позволява плавно задаване на желаната температура

3. Натиснете врътката да се прибере **фиг. 7c**



ВНИМАНИЕ! Веднъж месечно поставяйте ръкохватката на позиция за максимална температура, за период от едно денонощие (освен ако уреда работи постоянно в този режим). Така се осигурява по-висока хигиена на загряваната вода.

VII. АНТИКОРОЗИОННА ЗАЩИТА - МАГНЕЗИЕВ АНОД

Магнезиевият аноден протектор допълнително защитава вътрешната повърхност на водосъдържателя от корозия. Той е износващ се елемент, който подлежи на периодична подмяна, която е за сметка на потребителя.

С оглед на дългосрочната и безаварийна експлоатация на Вашия бойлер производителят препоръчва периодичен преглед на състоянието на магнезиевия анод от правоспособен техник и подмяна при необходимост, като това може да стане по време на периодичната профилактика на уреда. За извършване на подмяната се обърнете към оторизиран сервиз или правоспособен техник!

VIII. ПЕРИОДИЧНА ПОДДРЪЖКА

При нормална работа на бойлера, под въздействието на високата температура на повърхността на нагревателя се отлага варовик /т.н.котлен камък/. Това влошава топлообмена между нагревателя и водата. Температурата на повърхността на нагревателя и в зоната около него се повишава. Появява се характерен шум /на завираща вода/. Терморегулатор започва да включва и изключва по-често. Възможно е "лъжливо" задействане на температурната защита. Поради това производителят на този уред препоръчва профилактика на всеки две години на Вашият бойлер от оторизиран сервизен център или сервизна база, като услугата е за сметка на клиента. Тази профилактика трябва да включва почистване и преглед на анодния протектор (при бойлери със стъклокерамично покритие), който при необходимост да се замени с нов.

За да почистите уреда използвайте влажна кърпа. Не използвайте абразивни или съдържачи разтворител почистващи вещества. Не обливайте уреда с вода.

Производителят не носи отговорност за всички последици, вследствие неспазване на настоящата инструкция.



Указания за опазване на околната среда.

Старите електроуреди съдържат ценни материали и поради това не трябва да се изхвърлят заедно с битовата смет! Молим Ви да съдействате с активния си принос за опазване на околната среда и да предавате уреда в организирани изкупвателни пунктове (ако има такива).



ОПИСАНИЕ КЪМ ПРИЛОЖЕНИЕ I

(1) наименование или търговска марка (2) идентификатор на модела (3) обявяният товаров профил, изразен чрез съответното буквено означение и типично използване, в съответствие с посоченото в таблица 3 от приложение VII (4) класът на енергийна ефективност при подгряване на вода на съответния модел, определен в съответствие с приложение II точка 1 (5) енергийна ефективност при подгряване на вода в проценти, закръглена до най-близкото цяло число (6) годишно електропотребление в kWh, изразено на база крайна енергия, и/или годишното потребление на гориво в GJ, изразено на база горна топлина на изгаряне (GCV), закръглени до най-близкото цяло число и изчислени съгласно посоченото в приложение VIII, точка 4 (7) термостатни температурни настройки на водоподгревателя във вида, в които се предлага на пазара (8) дневно потребление на електроенергия Q_{elec} в kWh, закръглено до третия знак след десетичната запетая (9) обявяният товарен профил, посочен чрез съответното буквено означение съгласно таблица 1 от настоящото приложение (10) количеството на смесената вода при 40°C V40 в литри, закръглено към най-близкото цяло число (11) Максимална температура на термостата (12) Режимът „продукт готов за работа“ са стандартните експлоатационни условия, стандартната настройка или режим, фабрично зададени от производителя да бъдат активни непосредствено след инсталиране на уреда, подходящи за нормална употреба от крайния потребител в съответствие с цикъла на водочерпене, за който продуктът е проектиран и пуснат на пазара. (13) енергийна ефективност при подгряване на вода в проценти, закръглен до първия знак след десетичната запетая (14) всички специални предпазни мерки за сглобяване, монтаж и поддръжка са описани в ръководството за експлоатация и монтаж. Прочетете и следвайте инструкциите за работа и монтаж. (15) Всички данни, които се включват в информацията за продукта се определят чрез прилагане на спецификациите на съответните европейски директиви. Различията в информацията за продукта, изброени другаде могат да доведат до различни условия на изпитване. Само данните, които се съдържат в тази продуктова информация е приложима и валидна.



Dear Clients,

The TESY team would like to congratulate you on your new purchase. We hope that your new appliance shall bring more comfort to your home.

This technical description and instructions manual was prepared in order to acquaint you with the product and the conditions of proper installation and use. These instructions were also intended for use by qualified technicians, who shall perform the initial installation, or disassembly and repairs in the event of a breakdown.

The observance of the instructions contained herein is in the interest of the buyer and represents one of the warranty conditions, outlined in the warranty card.

Please consider that following the current instructions will primarily be of interest to the consumer, but along with this, it is also one of the warranty conditions, pointed out in the warranty card, so that the consumer can benefit from the free warranty services. The producer is not responsible for damages in the appliance that have appeared as a result of operation and/or installation not corresponding to the instructions here.

The electric water heater complies with the requirements of EN 60335-1, EN 60335-2-21.

I. PURPOSE OF USE

The appliance is designed to supply hot water to household facilities equipped with a piping system operating with pressure not greater than 6 bars (0,6 Mpa).

It is designed to operate only in closed and heated premises where the temperature is not lower than 4°C and it is not designed to operate in a continuous protracted regime.

II. TECHNICAL SPECIFICATIONS

1. Nominal volume V, liters - see the appliance's rating plate
2. Nominal voltage - see the appliance's rating plate
3. Nominal power consumption - see the appliance's rating plate
4. Nominal pressure - see the appliance's rating plate



ATTENTION! This is not the water mains pressure. This is the pressure that is announced for the appliance and refers to the requirements of the safety standards.

5. Water heater type - closed accumulating water heater, with thermal insulation
6. Inner coating: GC-glass-ceramics
7. 7. Daily energy consumption - see Annex I
8. 8. Rated load profile - see Annex I
9. 9. Quantity of mixed water at 40°C V40 litres - see Annex I
10. Maximum temperature of the thermostat - see Annex I
11. Default temperature settings - see Annex I
12. Energy efficiency during water heating - see Annex I

III. IMPORTANT RULES

- The water heater must only be mounted in premises with normal fire resistance.
- Do not switch on the water heater unless you established it was filled with water.
- Qualified W&S specialists must perform the connecting of the water heater to the water supply network. Qualified electricians must perform the connecting of the water heater to the electric network (for models without power cord with plug). A qualified technician is a person who has the competence according the regulations of the country in question.
- Upon connecting the water heater to the electric mains care must be taken to connect the safety lead (for models without power cord with plug).
- If the water-heater will not be used for a longer period of time (more than 3 days) and the temperature in the premise could drop below 0°C, the water in the water-heater must be drained (observe the procedure outlined in subsection 2 "Water heater's piping connection" of s. IV), to avoid any possible damage of the appliance.
- During the heating the appliance could produce a hissing noise (the boiling water). This is common and does not indicate any damage. The noise gets higher with the time and the reason for this is the accumulation of limestone. To remove the noise the appliance must be cleaned from limestone. This type of cleaning is not covered by the warranty.
- In order to secure the water heater's safe operation, the safety return-valve must undergo regular cleaning and inspections for normal functioning /the valve must not be obstructed/, and for the regions with highly calcareous water it must be cleaned from the accumulated lime scale. This service is not provided under warranty maintenance.
- All alterations and modifications to the water heater's construction and electrical circuitry are forbidden. **If such alterations or modifications are established during inspection, the appliance's warranty shall be null and void.** KAlterations and modifications shall mean each instances of removal of elements incorporated by the manufacturer, building in additional components into the water heater, replacement of elements by similar elements unapproved by the manufacturer.
- If the supply cord (of models that have one) is damaged, it must be replaced by a representative of the service or by an appropriately qualified person, in order to avoid any risks
- This appliance can be used by children aged from 8 years and above and persons with reduced physical, sensory or mental capabilities or lack of experience and knowledge if they have been given supervision or instruction concerning use of the appliance in a safe way and understand the hazards involved
- Children shall not play with the appliance.
- Cleaning and user maintenance shall not be made by children without supervision.

IV. DESCRIPTION AND PRINCIPLE OF OPERATION

The appliance consists of a body, flange, plastic control panel, safety return valve.

1. The body consists of a steel reservoir (water tank) and plastic housing (outer shell) with thermal insulation placed in-between, and two pipes with thread G ½", for cold water supply (marked with a blue ring) and hot water discharge (marked with a red ring). The inner reservoir is made of steel proved against corrosion by a special glass-ceramic coating
2. The flange is fitted with electric heater and magnesium anode protector. The flange is fixed to the water tank with bolts.

The electric heater heats the water in the tank and is controlled by the thermostat, which automatically maintains the preset temperature.

The plastic control panel incorporates: switch (depending on model), adjustable thermostat (depending on model), and thermal cut-out and control lamps.

The thermal cut-out is a device, which switches the heater off the power supply when the water temperature reaches excessive values. If this device is actuated, you should call a service station.

The signal lamps (depending on model) on the control panel indicate the current mode of the unit.

The magnesium protector provides additional anti-corrosion protection to the internal tank for heaters fitted with glass-ceramic coating.

3. The safety-return valve prevents the appliance's complete emptying in the event of cold water supply interruption. The valve protects the appliance from pressure increases higher than the allowed value during heating (! pressure will increase when temperature increases), by releasing the excess pressure through the drain outlet. Water dropping out through the drains during the warming process is a normal event that must be taken into consideration when the boiler is installed.

! ATTENTION! *The safety-return valve cannot protect the appliance in the event of water mains pressure in excess of the acceptable pressure stated for the appliance.*

V. INSTALLATION AND SWITCH ON

! ATTENTION! *Qualified technicians must perform all technical and electrical assembly works. Certified technician is the person who possesses the relevant competence in accordance with the legislation of the respective country.*

1. Installation

We recommend installation of the device at close proximity to locations where hot water is used, in order to reduce heat losses during water transportation. The selected location must exclude the possibility of water spray originating from the showerhead or other water contacts.

The appliance is affixed to a wall by means of mounting brackets attached to the unit's body. Two hooks are used to fix the appliance (min. Ø 6 mm) firmly on the wall (included in the mounting set). The bearing plank construction for boilers installed **above / under sinks** is universal and allows the space between hooks to vary between 96 and 114mm. (fig.2)

! IMPORTANT! *The type of boiler designed to be installed UNDER / ABOVE a sink is marked on the appliance. Boilers designed for installation **above sinks** are assembled in such a manner that the outlet/inlet pipes are pointed downwards (to the floor of the premise). Boilers designed for installation **under sinks** are assembled in such a manner that the outlet/inlet pipes are pointed upwards (to the ceiling of the premise).*

For clear understanding of wall installation schemes, please refer to fig.2 (A above sink and B under sink).

! ATTENTION! *In order to prevent injury to user and third persons in the event of faults in the hot water supply system, the appliance must be mounted in premises outfitted with floor hydro insulation and sewer drainage. Don't place objects, which are not waterproof under the appliance under any circumstances. In the event of mounting the appliance in premises without floor hydro insulation, a protective tank with a sewer discharge drainage must be placed under the appliance.*

! Notice: *the set does not include a protective tub and the user must select the same.*

2. Water heater connection to the water supply system

Fig.4a - installation scheme above sink

Fig.4b - installation scheme under sink

Where: 1 – input pipe, 2 – safety valve (0.8 MPa), 3 – reduction valve (if the water supply pressure exceeds 0,6 MPa), 4 – stop valve, 5 – bell-mouth discharge to the sewer, 6 – hose; 7 - Drain water tap.

Upon connecting the water heater to the water supply system, take care of the indicative color markings /rings/ of the pipes:

BLUE - for cold /in-flowing/ water,

RED - for hot /out-flowing/ water.

The mounting of the safety return-valve supplied with the water heater is obligatory. The safety return-valve must be installed on the cold water supply pipe, according to the arrow stamped on its body that indicates the supplied water direction.

! Exception: *If the local regulations (norms) require the usage of another protection valve or mechanism (in accordance with EN 1487 or EN 1489), then it must be bought additionally. For mechanisms operating in accordance with EN 1487 the announced operational pressure must be no more than 0.7 MPa. For other protection valves, the pressure at which they are calibrated must be 0.1 MPa lower than the one marked on the appliance's sign. In these cases the safety valve which the appliance is supplied with should not be used.*

! **ATTENTION!** Other type of stopping armature is not allowed between the protection return valve (the protective device) and the appliance.

! **ATTENTION!** Any other /old/ safety return-valves may lead to a failure of your appliance, therefore they must be removed.

! **ATTENTION!** Fixing the safety return-valve to threads longer than 10 mm is not allowed, as it could damaged the valve and could make the use of your appliance dangerous.

! **ATTENTION!** The safety valve and the pipe between the valve and the water heater must be protected from freezing. During hose draining - its free end must be always open to the atmosphere (not to be immersed). Make sure that the hose is also protected from freezing.

The boiler is filled with water by opening the tap on the cold water supply system and the tap on the hot water mixing faucet. After the filling process is complete, a constant stream of water should flow from the water-mixing faucet. Now you can shut the hot water tap on the mixing faucet.

When you must empty the water heater, you should first cut it off the power supply.

Draining procedure for boilers designed to be installed ABOVE SINKS:

1. First shut the cold water supply valve
2. Open the hot water valve on the mixing-faucet
3. The water tap 7 (fig 4a) must be opened to drain the water from water tank. If there is no such tap build in the pipe line, than the water can be drain as follow:
 - You can drain the water from the water heater by lifting the safety return-valve's lever fig 4a, 4b. Water will drain from the safety return-valve's drainage opening
 - water can be drain directly from inlet pipe of water tank after when you disconnect it from water main

! **IMPORTANT:** When draining the boiler, take measures to prevent damages caused by the flowing water.

Draining procedure for boilers designed to be installed UNDER SINKS:

1. Switch the boiler off the power supply network.
2. Dismantle the connecting water fittings from the boiler.
3. Disassemble the boiler from its installation place, turn it so the pipes point to the floor and pour the water in a vessel you have prepared for the purpose. Wait until all the water drains out of the boiler.

In case that the pressure in the water mains is over the value pointed out in the above paragraph I, then it is necessary to assemble a pressure reduce valve, otherwise the water heater would not function properly. The Manufacturer does not assume any liability for problems arising out of the appliance's improper use.

3. Water heater's electrical connection (fig.3)

! **ATTENTION!** Before you switch the power supply, make sure the appliance is full of water.

3.1. Models fit with power supply cord combined with a plug shall be plugged in a socket. The boiler can be disconnected from the power supply by unplugging.

! **ATTENTION!** The wall-plug must be properly connected to a separate electrical circle that is provided with a protector. It must be earthed.

3.2. Water heaters fitted with a supply cord without a plug

The appliance has to be connected to a separate electricity circuit of the stationary electrical wiring. The connecting has to be constant- with no plug contacts. The circuit has to be supplied with a safety fuse (16A) (20A for power > 3700W) and with inbuilt device to ensure disconnection of all pole pieces in the conditions of over-voltage from category III.

The connecting of the conductors of the supply cord of the appliance has to be carried out as follows:

- conductor with brown insulation – to the phase conductor of the electrical wiring (L)
- conductor with blue insulation- to the neutral conductor of the wiring (N)
- conductor with yellow-green insulation – to the safety conductor of the wiring (⊕)

3.3. Models without power supply cord

The appliance has to be connected to a separate electricity circuit of the stationary electrical wiring. The circuit has to be supplied with a safety fuse 16A. Copper single core (rigid – non stranded) conductor shall be used for the connection – cable 3 x 1.5 mm² for power 2000 W.

The electrical circuit supplying the appliance must have an in-built device ensuring the splitting of all terminal poles under conditions of super-voltage of category III.

In order to fix the power cable to the water heater, it is necessary to remove the plastic cover (fig.5). The power leads connections must be in accordance with the terminal markings of the thermal circuit breaker:

- the phase cable must be connected to the A1 (11) terminal
- the neutral, to the B1 (21) terminal
- and the protection terminal, obligatory to the marked screwed joint (⊕).

The power supply cord can be fixed to the plastic control panel with a cable stop. After the installation, the plastic cover must be replaced in its original position!

Explanations to Fig.3:

T1 – thermal regulator, T2 – thermal circuit breaker, S – electrical switch (for models that have one), IL1 and IL2 – signal lamp, R – heater

VI. OPERATING THE DEVICE

Before initial start of the device, please make sure that the water heater has been correctly connected to the electrical network and that it is filled up with water.

Switching on the water heater is done through the device incorporated in the installation, which is described in sub-item 3.2 of paragraph V, or by inserting the plug into an electrical socket (for models with cord with a plug).

Clarification to Fig.6:

Operation modes:

1. Position (❄️) anti-freezing mode

 **WARNING:** The electrical power supply of the device should be switched on. The safety valve and the pipe connecting it to the device must be secured against freezing.

2. Position (⚙️) maximum temperature
3. Position (🌡️) at this mode the water temperature reaches about 60°C. In this way heat losses are reduced.
4. Light indicator – at heating mode it is lit in red, and it is lit in blue when the water has been heated up and the thermostat has switched off.
5. Regulator knob – for temperature setting

Water heaters with electrical-mechanical POP-UP operation:

1. Push the knob to pop-up Fig. 7a.
This setting allows for gradual temperature adjustment.
2. Set the temperature of the water heater Fig. 7b
3. Push the knob to retract Fig. 7c

 **WARNING!** Once a month set the knob to the position 'maximum temperature' for a period of 24 hours (unless the device is constantly operated in this mode). Thus you will ensure better hygiene of the heated water.

VII. RUST PROTECTION MAGNESIUM ANODE

The magnesium anode protects the water tank's inner surface from corrosion. The anode element is an element undergoing wear and tear and is subject to periodic replacement. This is cost for the user.

In view of the long-term and accident free use of your water heater, the manufacturer recommends periodic inspections of the magnesium anode's condition by a qualified technician and replacement whenever required, and this could be performed during the appliance's technical preventive maintenance.

For replacements, please contact the authorized service stations!

VIII. PERIODIC MAINTENANCE

Under normal use of the heater, under the influence of high temperature, lime scale /the so-called lime scale layer/ is deposited upon the heating element's surface. This worsens the heat exchange between the heating element

and water. The heating element's surface temperature increases along /of boiling water/. The thermoregulator begins to switch on and off more frequently. A "deceptive" activation of the thermal protection is possible. Due to these facts, the manufacturer recommends preventive maintenance of your water heater every two years by an authorized service center or service base. This protective maintenance must include cleaning and inspection of the anode protector (for water heaters with glass-ceramic coating), which shall be replaced with a new one if need arises.

In order to clean the appliances use a damp cloth. Do not clean with abrasive or solvent content detergents. Do not pour water over the appliance.

The manufacturer does not bare the responsibility for all consequences caused by not obeying the instructions, given hereby.



Environmental protection instructions.

Old electric appliances contain precious materials and must not be disposed with the domestic waste! Please make your active contribution to the protection of the environment and dispose of the appliance in the stations organized for the purpose (if available).



DESCRIPTION TO ANNEX I

 (1) supplier's name or trade mark (2) supplier's model identifier (3) the declared load profile, expressed by the appropriate letter and typical usage in accordance with Table 3 of Annex VII (4) the water heating energy efficiency class of the model, determined in accordance with point 1 of Annex II (5) the water heating energy efficiency in %, rounded to the nearest integer (6) the annual electricity consumption in kWh in terms of final energy and/or the annual fuel consumption in GJ in terms of GCV, rounded to the nearest integer and calculated in accordance with point 4 of Annex VIII (7) the thermostat temperature settings of the water heater, as placed on the market (8) the daily electricity consumption Q_{elec} in kWh, rounded to three decimal places (9) the declared load profile, expressed by the appropriate letter in accordance with Table 1 of this Annex (10) the mixed water at 40 °C V40 in litres, rounded to the nearest integer; (11) maximum temperature of the thermostat (12) 'out of the box-mode' is the standard operating condition, setting or mode set by the manufacturer at factory level, to be active immediately after the appliance installation, suitable for normal use by the end-user according to the water tapping pattern for which the product has been designed and placed on the market (13) the water heating energy efficiency in %, rounded to one decimal place (14) All specific precautions for assembly, installation and maintenance are described in the operating and installation instructions. Read and follow the operating and installation instructions. (15) All of the data that is included in the product information was determined by applying the specifications of the relevant European directives. Differences to product information listed elsewhere may result in different test conditions. Only the data that is contained in this product information is applicable and valid.

Уважаемый покупатель,

Команда TESI поздравляет Вас с новой покупкой. Надеемся, что Ваша новая покупка придаст Вашему дому дополнительный комфорт.

Настоящее техническое описание и инструкция по эксплуатации ознакомит Вас с изделием и условиями его правильного монтажа и эксплуатации. Инструкция предназначена и для специалистов - техников, которые будут первоначально устанавливать, демонтировать и ремонтировать водонагреватель в случае повреждения.

Прошу вас, имейте в виду, что соблюдение указаний в настоящей инструкции прежде всего в интересе покупателя, но вместе с этим одно из условий гарантий, указанных в карте гарантии, чтобы покупатель мог бы пользоваться бесплатно гарантийное обслуживание.

Производитель не несет ответственность за повреждения прибора и возможных увреждений, причиненных в результате эксплуатации и/или установки, которые не соответствуют на указания и инструкции в этом руководстве.

Электрический бойлер отвечает требованиям EN 60335-1, EN 60335-2-21.

I. НАЗНАЧЕНИЕ

Водонагреватель предназначен для обеспечения горячей водой бытовых объектов, подключенных к водопроводной сети с давлением не более 6 атм (0,6 МПа).

Он предназначен для эксплуатации только в закрытых и отапливаемых помещениях, в которых температура не падает под 4°C и не предназначен работать в непрерывном проточном режиме.

II. ТЕХНИЧЕСКИ ХАРАКТЕРИСТИКИ

1. Номинальный объем V, литры - см. табличку на устройстве
2. Номинальное напряжение - см. табличку на устройстве
3. Номинальная мощность - см. табличку на устройстве
4. Номинальное давление - см. табличку на устройстве



ВНИМАНИЕ! Это не давление водопроводной сети. Оно относится к прибору и соблюдает требования стандартов безопасности.

5. Тип водонагревателя - закрытый аккумуляторный водонагреватель, с теплоизоляцией
6. Внутреннее покрытие - GC - стеклокерамика
7. Ежедневное потребление электроэнергии – см. приложение I
8. Объемный профиль нагрузки- см. Приложение I
9. Количество смешанной воды при 40 °C V40 в литрах – см. приложение I
10. Максимальная температура термостата – см. Приложение I
11. Заводские настройки температуры – см. Приложение I
12. Энергоэффективность в режиме нагрева воды – см. приложение I

III. ВАЖНЫЕ ПРАВИЛА

- Установка и подключение водонагревателя осуществлять с соблюдением норм пожарной безопасности.
- Не включать водонагреватель, не убедившись в том, что он наполнен водой
- Подключение бойлера к водопроводной и электрической сети осуществляется только квалифицированными техническими лицами. Квалифицированный (компетентный) техник - это лицо, у которого есть соответную компетентность согласно нормативных правил соответного государства.
- При подключении водонагревателя к электрической сети внимательно следить за правильным подсоединением защитного проводника (модели без шнура питания со штепселем).
- В том случае, если бойлер не будет использоваться в течении длительного периода времени (более 3 дней) и существует опасность того, что температура в помещении понизится ниже 0°C, водонагреватель следует опустошить (провести процедуру, описаную в пункте 2 **“Подключение водонагревателя к водопроводной сети” п. V**), во избежание возможного повреждения водонагревателя
- При эксплуатации – (режим нагревания воды) – нормально капать вода из дренажного отверстия клапана. Тот же можно оставить открытым к атмосфере. Надо принять меры для удаления или сбора оттока во избежания ущербов, а так же нельзя нарушать требования, описанные в т.2 параграф V
- Во время нагревания прибор можете услышать свистящий шум (вода кипит). Это нормально и не является неисправностью. Шум усиливается со времени и из-за накопления известняка. Чтобы устранить шум, необходимо почистить прибор. Эта услуга не покрывается гарантией.
- Для безопасной работы водонагревателя, возвратно - предохранительный клапан следует регулярно очищать и проверять его правильное функционирование /на предмет блокирования /, причем в районах, где вода характеризуется высоким содержанием извести следует удалять известь. Эта услуга не является предметом гарантийного обслуживания.
- Запрещается вносить любые изменения и переустройство в конструкцию и электрическую схему водонагревателя. **При констатировании изменений гарантия на изделие аннулируется.** Изменениями и переустройством считается любое удаление вложенных производителем элементов, встраивание дополнительных компонентов в водонагреватель, замена элементов аналогичными, не прошедшими одобрение производителем.
- В случае повреждения шнура питания (модели, укомплектованные таковым) его замену должен произвести представитель сервисного центра или лицо, имеющее подобную квалификацию во избежание любого риска
- Этот прибор предназначен быть использован детьми 8-ми и больше 8-ми летнего возраста и людьми с ограниченными физическими, чувствительными или умственными способностями, или людьми

с отсутствием опыта и познаний, если они под наблюдением или их инструктировали в соответствии с безопасным употреблением прибора и они понимают опасности, которые могли бы возникнуть.

- Детям нельзя играть с прибором
- Уборка и обслуживание прибора нельзя быть выполнена детьми, которые не контролируются

IV. ОПИСАНИЕ И ПРИНЦИП ДЕЙСТВИЯ

Водонагреватель состоит из корпуса, фланца, пластмассовой контрольной панели и возвратно - предохранительного клапана.

1. Корпус состоит из стального резервуара (водосборник) и внешней пластмассовой оболочки с теплоизоляцией между ними. Водосборник снабжен двумя трубами с резьбой $G \frac{1}{2}$ " для подачи холодной воды (с синим колечком) и выхода горячей воды (с красным колечком). Внутренний резервуар изготовлен из черной стали, защищенной от коррозии специальным стеклокерамическим покрытием.
2. На фланце установлен электрический нагреватель (ТЭН) и магниевый анодный протектор. Анодный протектор прикреплен к водосборнику болтами.

Электрический нагреватель (ТЭН) служит для подогрева воды в резервуаре и управляется с помощью термостата, который автоматически поддерживает определенную температуру.

На пластмассовой контрольной панели установлены: выключатель /в зависимости от модели/, регулируемый термостат /в зависимости от модели/, термовыключатель и сигнальные лампочки.

Термовыключатель представляет собой устройство для защиты от перегрева, которое выключает нагреватель из сети, когда температура воды достигает максимальной величины. В случае включения этого устройства, Вам необходимо обратиться в сервисный центр.

Контрольные лампочки /в зависимости от модели/, расположены на контрольной панели, показывают режим, в котором находится водонагреватель.

Магниевый протектор дополнительно защищает внутренний резервуар от коррозии водонагревателей с стеклокерамическим покрытием.

3. Возвратно - предохранительный клапан предотвращает полное опустошение водонагревателя в случае прекращения подачи холодной воды из водопроводной сети. Он защищает изделие от повышения давления в водосборнике до величины, превышающей допустимую при работе в режиме подогрева (! при повышении температуры давление повышается), посредством выпуска излишнего количества через дренажное отверстие. Допустимо, что в режиме подогрева из дренажного отверстия капает вода и это следует иметь в виду при установке водонагревателя.

ВНИМАНИЕ! Возвратно-предохранительный клапан не может защитить устройство в случае водопроводной подачи под давлением, превышающим объявленное давление устройства.

V. УСТАНОВКА И ПОДКЛЮЧЕНИЕ

ВНИМАНИЕ! Все технические и электромонтажные работы должны выполняться техниками - специалистами. Квалифицированный (компетентный) техник - это лицо, у которого есть соответствующую компетентность согласно нормативных правил соответствующего государства.

1. Установка

Рекомендуется устанавливать водонагреватель максимально близко к местам пользования горячей водой для сокращения потерь тепла в трубопроводе. Внимание, водонагреватель должен быть установлен в таком месте, где не будет капать вода.

Водонагреватель подвешивается за несущие планки, вмонтированные в его корпусе. Подвешивается он на два крюка (min. \varnothing 6 mm) закрепленные надежно в стене (включены в комплект для установки). Конструкция несущей планки водонагревателей, предназначенных для монтажа **над / под раковиной** универсальна и позволяет наличие расстояния между крюками от 96 до 114 мм (фиг. 2).

ВАЖНО: Вид водонагревателя, предназначенного для монтажа ПОД / НАД раковиной указан на самом изделии. Водонагреватели, предназначенные для монтажа **над раковиной** устанавливаются так, чтобы трубы вход/выход были направлены вниз (к полу помещения). Водонагреватели, предназначенные для монтажа **под раковиной** устанавливаются так, чтобы трубы входа/выхода были направлены вверх (к потолку помещения).

Для полной ясности по поводу монтажа к стене см. фиг. 2 (А над раковиной; В монтаж под раковиной).

ВНИМАНИЕ! Во избежание причинения вреда потребителю и третьим лицам в случае неисправности в системе снабжения горячей водой необходимо устанавливать водонагреватель в помещениях с подпольной гидроизоляцией и дренажем в канализации. Ни в коем случае не размещайте под водонагревателем неводостойчивые предметы. При монтаже водонагревателя в помещениях без гидроизоляции необходимо поместить под ним защитную ванну с дренажем к канализации.

Примечание: защитная ванна не входит в комплект и обеспечивается потребителем.

2. Подключение водонагревателя к водопроводной сети

Фиг. 4а - для монтажа над раковиной

Фиг. 4б - для монтажа под раковиной

Где: 1 - Входящая труба; 2 - предохранительный клапан (0.8 МПа); 3 - редуктор вентили (при давлении в водопроводе выше 0,6 МПа); 4 - спиральный кран; 5 - воронка с связи к канализации; 6-шланг; 7 - кран для выливания воды из бойлера

При подключении водонагревателя к водопроводной сети следует иметь в виду указательные цветные знаки /колечки/ на трубах водонагревателя:

СИНИЙ - для холодной /на входе/ воды,

КРАСНЫЙ - для горячей /на выходе/ воды.

Обязательно необходимо монтировать возвратно - предохранительный клапан, входящий в комплектацию водонагревателя. Он устанавливается на входе для холодной воды, в соответствии со стрелкой, расположенной на корпусе, которая указывает направление входящей холодной воды.

 **Исключение:** Если местные регуляции (нормы) требуют использование другого предохранительного клапана или устройства (отвечающее на EN 1487 или EN 1489), его нужно купить дополнительно. Для устройств, отвечающих на EN 1487 максимальное объявленное рабочее давление должно быть 0.7 МПа. Для других предохранительных клапанов, чье давление калиброванное, должно быть 0.1 МПа ниже указанного на табличке прибора. В этих случаях нельзя использовать возвратно предохранительного клапана, который входит в комплекте поставки.

 **ВНИМАНИЕ!** Не допускается никакой другой запорной арматуры между возвратно предохранительным клапаном (предохранительным устройством) и прибором.

 **ВНИМАНИЕ!** Наличие других /старых/ возвратно - предохранительных клапанов может вызвать повреждение Вашего изделия и их следует удалить.

 **ВНИМАНИЕ!** Запрещается винчивание клапана к резьбам длиной свыше 10 мм., в противном случае это может вызвать непоправимое повреждение Вашего клапана и опасно для Вашего водонагревателя.

 **ВНИМАНИЕ!** Возвратно предохранительный клапан и трубопровод от него к водонагревателю должны быть защищенными от замораживания. При дренажировании с шлангом – его свободный конец должен всегда быть открытым к атмосфере (Не погруженный). Шланг тоже должен быть обеспечен против замораживания.

Заполнение водонагревателя водой происходит при открывании крана для подачи холодной воды из водопроводной сети и крана горячей воды смесителя. После заполнения из смесителя должна потечь непрерывная струя воды. Теперь Вы можете закрыть кран подачи горячей воды смесителя.

В случае необходимости опустошения водонагревателя необходимо в первую очередь отключить электрическое питание.

Процедура опустошения водонагревателя, предназначенного для монтажа НАД РАКОВИНОЙ:

1. Закрыть кран подачи холодной воды из водопроводной сети к водонагревателю.
2. Открыть кран подачи горячей воды смесителя.
3. Остановите подачу воды к прибору. Откройте кран для теплой воды смесительной батареи. Откройте кран 7 (фиг. 4а) для того, чтобы вытекла вода из бойлера. Если в установке он не монтирован, то из бойлера можно вылить воду следующим образом:

- поднимите рычаг и вода вытечет через дренажное отверстие клапана *фиг. 4а, 4б;*
- из бойлера можно вылить воду прямо из входящей из него трубы, которая предварительно может быть демонтиран от водопровода

 **ВАЖНО:** При опустошении водонагревателя необходимо принимать меры для предотвращения ущерба от вытекающей воды.

Процедура опустошения водонагревателя, предназначенного для монтажа ПОД РАКОВИНОЙ:

1. Выключить водонагреватель из электрической сети.
2. Демонтировать соединяющую водопроводную арматуру с водонагревателем.
3. Демонтировать водонагреватель с места, где он подвешен и повернуть его трубами вниз, к полу, выливая воду в предварительно подготовленную для этой цели емкость. Выждать до полного опустошения водонагревателя.

В случае, когда давление в водопроводной сети превышает указанную стоимость в параграфе I выше, то необходимо установить редуцирующий клапан, в противном случае невозможно эксплуатировать правильно водонагреватель. Производитель не несет ответственность за проблемы, обусловленные неправильной эксплуатацией устройства.

3. Свързване към електрическата мрежа (фиг.3)

 **ВНИМАНИЕ!** Перед тем, как включить водонагреватель в сеть, убедитесь в том, что водонагреватель наполнен водой.

3.1. Модели, оснащенные шнуром питания в комплекте с штепселем, подключаются вставлением штепселя в розетку. Отключение от электрической сети производится путем отсоединением штепселя из розетки.

 **ВНИМАНИЕ!** Контакт должен быть правильно подключен к отдельной цепи, которая обеспечена предохранителем. Он должен быть заземлен.

3.2. Водонагреватели комплектованы с шнуром питания без вилки.

Прибор должен быть связан к отдельную цепь стационарной электрической инсталляция снабжен предохранителем с объявленным номинальным током 16А (20А для мощности > 3700W). Связь должна быть постоянной – без штепсельных соединений. Схема должна быть снабжена предохранителем и с встроенным устройством, которое обеспечивает разъединение всех полюсов в условиях сверхнапряжения категория III.

Связь проводников кабеля питания прибора должна быть исполнена как следует:

- Проводник коричневого цвета изоляции – к фазному проводнику электрической инсталляции (L)
- Проводник синего цвета изоляции – к нейтральному проводнику электрической инсталляции (N)
- Проводник желто-зеленого цвета изоляции – к защитному проводнику электрической инсталляции (⊕)

3.3. Модели, не оснащенные шнуром питания и штепселем.

Прибор должен быть связан к отдельную цепь стационарной электрической инсталляция снабжен предохранителем с объявленным номинальным током 16А. Связь осуществляется медными твердыми проводниками с одной жилой, (кабель 3x1.5 mm² для общей мощност 2000W.

В электрический контур питания должно быть установлено устройство, обеспечивающее разъединение всех полюсов в условиях сверхнапряжения категории III.

Чтобы присоединить электрический проводник питания к водонагревателю необходимо снять пластмассовую крышку с помощью отвертки (фиг. 5). Присоединение проводников питания должно соответствовать маркировкам на клеммах термовыключателя, как это описано ниже:

- фазовый к обозначению A1 (или I1)
- нейтральный к обозначению B1 (или 21)
- защитный - обязательно к винтовому соединению, обозначенному знаком ⊕.

Проводник питания может быть подтянут к пластмассовой командной панели с помощью кабельной скобы. После окончания монтажа пластмассовая крышка устанавливается обратно в свое первоначальное положение!

Пояснение к фиг.3:

T1 – терморегулятор; T1 - терморегулятор; T2 - термовыключатель; S - электрический выключатель (при моделях с таковым); IL1 и IL2 - сигнальная лампочка; R - нагреватель

VI. РАБОТА С ПРИБОРОМ

Прежде первоначального запуска прибора, убедитесь, что бойлер подключен правильно к электрической сети и заполненный водой.

Подключение бойлера осуществляется через устройство, встроенное в инсталляцию, описанное в пункт 3.2. параграф V или через подключение штепселя к розетке (если модель с шнуром с щепселем).

Пояснение к фиг.6:

Режимы работы:

1. Позиция (❄) против замерзания

 **ВНИМАНИЕ:** Электроснабжение должно быть включено. Предохранительный клапан и трубопровод от него к прибору должны быть защищены от замерзания.

2. Позиция (⚙) максимальная температура
3. Позиция (🌞) (Энергосбережение) – При этом режиме температура воды достигает до около 60°C. Этим способом уменьшаются потери тепла.
4. Светящийся индикатор - в режиме нагрева светится в красном, а светится в синем, когда вода нагрелась и термостат выключил
5. Ручка для регулятора - Настройка температуры

Бойлеры с электромеханическим управлением POP -UP:

1. **Нажмите ручку чтобы выскочит фиг. 7a**
2. **Регулируйте температуру бойлера фиг. 7b** Эта настройка позволяет плавную установку желаемой температуры
3. **Нажмите ручку чтоб вернулась обратно фиг. 7c**

 **ВНИМАНИЕ!** Раз в месяц надо устанавливать ручку на позицию для максимальной температуры, за сутки (если прибор не работает постоянно в этом режиме). Так обеспечивается более высокая гигиена нагрева воды.

VII. АНТИКОРОЗИЙНАЯ ЗАЩИТА МАГНИЕВЫЙ АНОД

Магниевый анод защищает внутреннюю поверхность резервуара от коррозии.

Это изнашивающийся элемент, который подлежит периодической замене.

В целях долгосрочной и безаварийной эксплуатации вашего бойлера производитель рекомендует периодически осуществлять проверку состояния магниевый анода квалифицированным техническим лицом, и осуществлять замену в случае необходимости. Замена может проводиться и во время периодической профилактики устройства.

VIII. ПЕРИОДИЧЕСКОЕ ОБСЛУЖИВАНИЕ

При нормальной работе бойлера, под воздействием высоких температур, на поверхности нагревательного элемента образуется накипь. Это ухудшает теплообмен между нагревателем и водой. Температура поверхности нагревателя и в зоне около него начинает повышаться. Слышен характерный шум / закипающей воды/. Терморегулятор начинает чаще включаться и выключаться. Возможно также и "ложное" включение температурной защиты. По этой причине производитель рекомендует раз в два года проводить профилактику вашего бойлера в сервисном центре.

Чтобы очистить прибор, используйте влажную тряпку. Не используйте абразивные чистящие средства или содержащие растворители. Не надо заливать прибор водой.

Производитель не несет ответственности за все последствия, возникшие в результате несоблюдения настоящей инструкции.



Указания по защите окружающей среды.

Старые электроприборы представляют собой совокупность технических материалов и поэтому не могут быть утилизированы с бытовыми отходами! Поэтому мы хотели бы попросить Вас активно поддержать нас в деле экономии ресурсов и защиты окружающей среды и сдать этот прибор в приемный пункт утилизации.



ОПИСАНИЕ К ПРИЛОЖЕНИЮ I



(1) имя или торговая марка на поставщика (2) идентификатор модели поставщика (3) объявленный профиль нагрузки, выражен через соответствующие обозначения буквами и типичное использование, в соответствии с указанным в таблице 3 приложения VII (4) класс энергетической эффективности при подогреве воды соответной модели, определенный в соответствии с приложением II пункт 1 (5) энергетическая эффективность при подогреве воды в процентах, округленная до ближайшего целого числа с вычитанием согласно указанного в приложение VIII, пункт 4 (6) потребление электроэнергии в год в kWh, выраженное на база крайна энергия, и/или годовое потребление топлива в GJ, выражено на базе верхнего тепла сгорания (GCV), округленное до ближайшего целого числа (7) терморегулирующие настройки температуры подогревателя воды в виде, в котором он предлагается на рынке (8) ежедневное потребление электроэнергии Q_{elec} в kWh, округленное до третьего знака после десятичной точки (9) объявленный профиль нагрузки, выражен через соответствующие обозначения буквами согласно таблице 1 настоящего приложения (10) количество смешанной воды при 40 C V 40 в литрах, округленное до ближайшего целого числа (11) Максимальная температура термостата (12) Режим „продукт готов к работе“ – это стандартные эксплуатационные условия, стандартная настройка или режим, заводски указаны изготовителем так, чтобы были активными непосредственно после установки прибора, подходящие для нормального использования конечным пользователем в соответствии с циклом пользования воды, для которого проектировали продукт e и отправили его на рынке. (13) энергетическая эффективность при подогреве воды в процентах, округленная до первого знака после десятичной точки (14) все специальные предохранительные меры сгробки, монтажа и поддержки описаны в руководстве для эксплуатации и монтажа. Прочитайте и следуйте инструкции для работы и монтажа. (15) Все данные, которые включаются в информации для продукта, определяются через приложения спецификаций соответствующих европейских директив. Различия в информации для продукта, перечисленные в другом месте могут привести к разным условиям испытания. Только данные, которые указаны в этой продуктовой информации являются приложимые и валидными.

Estimado Cliente,

Queremos agradecerle que usted haya elegido un producto Tesy para su nueva compra, un producto de calidad y tecnología reconocida mundialmente. Esperamos que su nuevo electrodoméstico le aporte un mayor confort a su hogar. Esta descripción técnica y el manual de instrucciones fue preparada para que se familiarice con el producto, las condiciones de instalación y su correcto uso. Estas instrucciones también están destinadas para ser utilizadas por los técnicos calificados, que se encargarán de la instalación inicial o el desmontaje y reparaciones en el caso de una avería.

Por favor, tener en cuenta que guardar las instrucciones en este manual es sobre todo en el interés del cliente pero también es uno de los requisitos de garantía, indicados en la tarjeta, así que el cliente pueda obtener servicio de garantía sin pagar. El fabricante no se hace responsable de los daños en el aparato y los daños causados por el uso o ensamblaje no conforme a las indicaciones e instrucciones de este manual.

El calentador eléctrico responde a los requerimientos de EN 60335-1, EN 60335-2-21.

I. MODO DE USO

La utilización del termo eléctrico, ha sido diseñado para suministrar agua caliente a las instalaciones de los hogares equipados con un sistema de tuberías que funcionan con presión no superior a 6 bares (0,6 MPa).

Está diseñado para explotación solamente en espacios cerrados y calentados, donde la temperatura no descienda por debajo de 4°C y no está diseñado para operar en flujo continuo.

II. ESPECIFICACIONES TÉCNICAS

1. Volumen nominal en litros - véase en la etiqueta de características del termo eléctrico.
2. Tensión nominal - véase en la etiqueta de características del termo eléctrico.
3. El consumo de energía nominal - véase en la etiqueta de características del termo eléctrico.
4. Presión nominal - véase en la etiqueta de características del termo eléctrico

 **¡ATENCIÓN!** *Esta no es la presión de la red de suministro de agua. Es la anunciada para el aparato y se refiere a los requisitos de las normas de seguridad.*

5. Tipo de termo - calentador de agua de acumulación cerrada, con aislamiento térmico
6. Recubrimiento interior: GC-vidrio-cerámica
7. Consumo diario de electricidad - ver Anexo I
8. Perfil de carga admisible - ver Anexo I
9. Cantidad de agua mezclada a 40 °C V40 en litros - ver Anexo I
10. Temperatura máxima del termostato - ver Anexo I
11. Ajustes de temperatura por defecto - ver Anexo I
12. Eficiencia energética durante el calentamiento del agua - ver Anexo I

III. REGLAS IMPORTANTES

- El calentador debe montarse solamente en recintos con una seguridad de incendios normal.
- No encienda el termo a menos que usted haya verificado que este lleno de agua.
- Los termos deben ser instalados por técnicos especializados y su conexión eléctrica por electricistas cualificados. Técnico calificado es una persona que tiene facultades que le confiere la normativa vigente del estado correspondiente.
- Al conectar el termo a la red eléctrica debe verificar que la misma tenga cable a tierra.
- Si el termo no se utiliza durante un período de tiempo largo (más de 3 días) y la temperatura ambiente es por debajo 0 °C, el agua en el termo debe ser drenada (tener en cuenta el procedimiento descrito en el inciso 2 de la sección V), para evitar posibles daños del aparato.
- En operación - (modo de calentar el agua) - es normal que el agua gotea desde la abertura de drenaje de la válvula de seguridad. Esta debe dejarse abierta a la atmósfera. Se deben tomar medidas por el retiro o cobro de las cantidades del encurrimiento para evitar daños no violando los requisitos descritos en punto 2, parágrafo V.
- Al calentar el aparato puede ser oído ruido (agua hirviendo). Esto es normal y no indica un mal funcionamiento. El ruido aumenta con el tiempo y la razón es la acumulación de piedra caliza. Para eliminar el ruido, el aparato necesita ser limpiado. Este servicio no está cubierto por la garantía.
- A fin de garantizar el funcionamiento seguro del termo, la válvula antiretorno de seguridad debe ser limpiada e inspeccionada periódicamente .
- Todas las alteraciones y modificaciones a la constitución de fábrica del termo y los circuitos eléctricos están prohibidos. **Si tales alteraciones o modificaciones se establecen durante la inspección, la garantía del aparato se anulará y quedará sin efecto.** Las alteraciones y modificaciones se refieren a eliminación de los elementos incorporados por el fabricante, la incorporación de componentes adicionales en el termo y la sustitución de elementos por elementos similares no autorizados por el fabricante.
- Si el cable de alimentación (de modelos que tienen uno) está dañado, éste debe ser reemplazado por un representante del servicio o por una persona calificada adecuadamente, a fin de evitar cualquier riesgo
- Los niños deben estar bajo vigilancia para que esté seguro de que no juegan con el aparato. Este aparato está diseñado para usarlo niños que tienen 8 y más de 8 años, personas con minusvalías físicas o mentales o personas sin conocimientos y experiencia, en caso de que estén bajo vigilancia o después de instrucciones sobre un uso seguro del aparato y que entienden bien los peligros que pueden surgir
- Niños no deben jugar con el aparato.
- Niños, que no están bajo vigilancia, no deben efectuar la limpieza y el mantenimiento del calentador

IV. DESCRIPCIÓN Y PRINCIPIO DE FUNCIONAMIENTO

El aparato se compone de un cuerpo, brida, panel de control de plástico, válvula de seguridad anti-retorno.

1. El cuerpo está formado por un depósito de acero (tanque de agua) y carcasa de plástico (cubierta externa), con aislamiento térmico colocado en el medio, y dos tubos con rosca G 1/2", para el suministro de agua fría (marcado con un anillo azul) y la descarga de agua caliente (marcado con un anillo rojo). El interior del depósito es de acero tratado contra la corrosión con recubrimiento especial de vitrocerámica.

2. La brida está equipada con una resistencia eléctrica y ánodo de magnesio. La brida se fija en el depósito de agua con pernos.

La resistencia eléctrica calienta el agua en el tanque y es controlada por el termostato, que mantiene automáticamente la temperatura programada. El panel de control plástico contiene: el interruptor de encendido (dependiendo del modelo), termostato regulable (dependiendo del modelo), y luces de control. La protección térmica es un dispositivo que desconecta la energía de la fuente de alimentación cuando la temperatura del agua alcanza valores excesivos. Si el dispositivo se acciona, debe llamar al servicio técnico. Las luces de control (según el modelo) indican el modo actual de la unidad.

El ánodo de magnesio ofrece protección extra contra la corrosión para el tanque interior de los termos eléctricos, equipados con recubrimiento de vidrio cerámico.

3. La válvula de seguridad de retención evita el vaciamiento completo del aparato en caso de interrupción de suministro de agua fría. La válvula protege el aparato de los aumentos de presión más alta que el valor permitido durante el calentamiento, liberando el exceso de presión a través de la salida de desagüe. El agua que cae a través del desagüe durante el proceso de calentamiento es un hecho normal que hay que tener en cuenta cuando el termo está instalado.

 ¡ATENCIÓN! La válvula de protección reflexiva no puede proteger el aparato cuando la conducción de agua viene a una presión más alta que la determinada para el aparato.

V. INSTALACIÓN Y ENCENDIDO

 ¡ATENCIÓN! Solo electricistas autorizados deben realizar todos los trabajos de montaje eléctrico. Certificado técnico es la persona que posee la competencia correspondiente, de conformidad con la legislación del país respectivo.

1. Instalación

Se recomienda la instalación del termo eléctrico en las proximidades de los lugares donde se utiliza agua caliente, con el fin de reducir las pérdidas de calor durante el transporte de agua. La ubicación seleccionada debe excluir la posibilidad de salpicaduras de agua procedentes de la ducha u otros contactos con el agua. El aparato se colocará en una pared por medio de soportes de montaje. Dos tornillos se utilizan para fijar el aparato (mínimo

Ø 6 mm) firmemente en la pared (incluido en el kit de montaje). Las plantillas de instalación por encima o por debajo de la pila, es universal y permite que el espacio entre los pernos varíe entre 96 y 114 mm. (Fig. 2)

 **¡IMPORTANTE!** El modelo de termo eléctrico, para poder ser instalado por abajo / por encima de la pila, están marcadas en el aparato. Los termos diseñados para instalación **debajo de la pila** están montados de tal manera que la salida / entrada de las tuberías se señalan hacia abajo (para el piso). Los termos diseñadas para la instalación **sobre la pila** están montados de tal manera que la salida / entrada de las tuberías se señalan hacia arriba (hacia el techo).

 ¡ATENCIÓN! Con el fin de evitar lesiones al usuario y / o de terceras personas en caso de fallos en el sistema de abastecimiento de agua caliente, el aparato debe ser montado en las instalaciones equipadas con aislamiento eléctrico a tierra. No coloque objetos, que no son resistentes al agua bajo el aparato en ninguna circunstancia.

2. Termo de conexión inferior

Fig. 4a - Termo de conexión superior

Fig. 4b - Termo de conexión inferior

1 -Caño de entrada; 2 -Válvula de seguridad (0.8 MPa); 3 -Válvula de reducción (si la presión del suministro de agua superior a 0,6 MPa); 4 -Válvula de cierre; 5 -Boca de descarga a rejilla; 6 - Manguera; 7 -LLave de drenaje.

Al conectar el termo, al sistema de abastecimiento de agua, tenga cuidado de las marcas de color indicativo / anillos / de la las tuberías:

AZUL - para el agua fría y,

ROJO - para el agua caliente.

El montaje de la válvula de seguridad de retorno suministrado con el termostato es obligatorio por seguridad.

 **Excepción:** Si las regulaciones locales requieren usar otra válvula de seguridad o dispositivo (que cumplen la normas EN 1487 o EN 1489) estos deben comprarse por separado. Para dispositivos que cumplen la norma EN 1487, la presión máxima de trabajo anunciada debe ser de 0,7 MPa. Para otras válvulas de seguridad, la presión al que están calibrado debe ser con 0,1 MPa menor que el marcado en la placa de aparato. En estos casos, la válvula de retroceso, que se suministra con el aparato, no debe ser utilizada.

 ¡ATENCIÓN! Cualquier otra válvula de seguridad de retorno puede conducir a un fallo del aparato, por lo tanto deben ser eliminados.

 ¡ATENCIÓN! La presencia de otras / viejas / válvulas de protección reflexiva puede provocar un deterioro de su aparato y ellas deben ser eliminadas.

 ¡ATENCIÓN! No está permitida una fijación superior a 10 mm en la válvula de seguridad de no retorno, ya que podría dañar la válvula y podrían hacer que el uso del aparato sea peligroso.



¡ATENCIÓN! La válvula de seguridad de retroceso y la tubería del aparato al calentador deben ser protegidos de congelación. Al hacer drenaje con manguera – el extremo libre debe estar siempre abierto a la atmósfera (no inmerso). La manguera también deberá estar protegida contra congelación.

El termo se llena de agua al abrir la llave en el sistema de suministro de agua fría y la llave del agua caliente. Después del proceso de llenado, un flujo constante de agua debe fluir del grifo de agua caliente. Una vez que esto sucede, ya se puede cerrar el grifo de agua caliente. Cuando se desee vaciar el termost, primero se deberá cortar su suministro eléctrico.

Procedimiento de drenaje para termos de conexión SOBRE LA PILA:

1. Primero cerrar la llave de suministro de agua fría
2. Abra la llave de agua caliente en el grifo
3. El grifo del agua 7 (fig 4a) se debe abrir para drenar el agua del tanque de agua. Si no hay un grifo se deberá colocar uno en el trayecto del caño de salida, que el agua se puede drenar la siguiente manera:

- Usted puede descargar el agua del termo, levantando la palanca de retroceso de la válvula de seguridad fig 4a, 4b
- El agua se puede drenar directamente de la tubería de entrada del depósito de agua, previamente desconectada



IMPORTANTE: Al vaciar el termostanque, tomar medidas para evitar los daños que pueda provocar por el agua que fluye.

Procedimiento de drenaje para termostanques de conexión bajo la pila:

1. Desconecte el termostanque de la línea eléctrica.
2. Desmontar los accesorios de conexión de agua del termo.
3. Desmontar el termo de su lugar de instalación, girelo de forma tal de que los caños se orienten hacia abajo y vierta el agua en un recipiente que ha preparado a tal efecto. Espere hasta que toda el agua se drene del termostanque.

Si la presión en la red de agua supera a las cantidades indicadas en el párrafo 1 mas arriba, es necesaria la instalación de válvula de reducción de presión, de lo contrario el calentador de agua no funcionará correctamente. El productor no asume la responsabilidad de los problemas causados por el uso incorrecto del aparato.

3. Conexión eléctrica del termostanque (fig. 3)



¡ATENCIÓN! Antes de encender la fuente de alimentación, asegúrese de que el aparato esté lleno de agua.

3.1. Los modelos provistos con cable de alimentación eléctrica con un enchufe deberán ser enchufados a una toma de corriente. El termo puede desconectarse de la red eléctrica desenchufandolo.



¡ATENCIÓN! La toma debe estar conectada a un circuito separado provisto de un mecanismo de seguridad. Se debe estar conectado a tierra.

3.2. Calentadores de agua equipados con cable de alimentación sin clavija de enchufe

El aparato debe conectarse a un circuito eléctrico individual de la instalación eléctrica fija, equipado con un dispositivo de seguridad con corriente eléctrica nominal de 16A (20A para potencia > 3700W). La conexión debe ser constane – sin clavija de enchufe. El circuito eléctrico debe ser equipado con un dispositivo de seguridad y con un mecanismo incorporado que asegura separación de todos los polos en caso de sobretensión tipo III.

- Cable conductor de aislamiento marrón - al cable de fase de la instalación eléctrica (L).
- Cable conductor de aislamiento azul - al cable neutro de la instalación eléctrica (N).
- Cable conductor de aislamiento amarillo-verde - al cable protector de la instalación eléctrica (⊕)

3.3. En los modelos sin cable de alimentación de energía. El aparato debe conectarse a un circuito eléctrico individual de la instalación eléctrica fija, equipado con un dispositivo de seguridad con corriente eléctrica nominal de 16A. La conexión se realiza por cables de cobre con un hilo (sólidos) – cable 3x1,5 mm² para potencia total de 2000W.

En el contorno eléctrico de alimentación del aparato debe ser incorporado un mecanismo que asegure separación de todos los polos en las condiciones de categoría de supertensión III.

Con el fin de fijar el cable de alimentación al termo, es necesario retirar la cubierta plástica (fig. 5).

Los cables de conexión a la energía eléctrica deberán de coincidir con los de la llave termica:

- el cable fase debe conectarse al terminal A1 (11)
- el neutro debe conectarse al terminal B1 (21)
- el terminal de protección (tierra) obligatoriamente deberá conectarse al tornillo marcado a tal efecto (⊕).

El cable de alimentación se puede fijar al panel de control de plástico con un fijador de cable. Después de la instalación la cubierta de plástico debe ser colocada en su posición original!

Explicaciones a Fig.3:

T1 - regulador térmico, T2 - interruptor de circuito termal, S - interruptor eléctrico (para los modelos que tienen uno), IL-2 y IL1 - Luces de funcionamiento, R - calentador

VI. OPERACIÓN CON EL APARATO

Antes de conectar el aparato por primera vez asegúrese de que el termosifón ha sido conectado correctamente a la red eléctrica y de que está lleno de agua.

La conexión del termosifón se realiza mediante un dispositivo incorporado en la instalación, descrito en subpunto 3.2 de párrafo V o conexión del tomacorriente

con el enchufe (si el modelo tiene un cordón de alimentación con tomacorriente).

Explicación de fig.6:

Régimenes de función:

1. Posición (❄️) régimen contra congelación

 ¡ATENCIÓN! El suministro eléctrico del aparato debe estar encendido. La válvula de seguridad y la tubería de ella al aparato deben estar protegidas contra congelación

2. Posición (⚙️) temperatura máxima

3. Posición (🌞) (Ahorro de energía eléctrica) – En este régimen la temperatura del agua alcanza alrededor de 60°C. De esta manera se reducen las pérdidas de calor.

4. Indicador luminoso – en régimen de calentamiento se ilumina de color rojo y cuando el agua está caliente y el termostato se desconecta se ilumina de color azul

5. Perilla de control – Ajuste de la temperatura

Termostatos de manejo electromecánico POP -UP:

1. Aprete la perilla para salir fig. 7a

2. Ajuste la temperatura del termostato fig. 7b

Este ajuste permite dar la temperatura deseada paulatinamente

3. Aprete la perilla para regresar en posición inicial fig. 7c

 ¡ATENCIÓN! Una vez al mes ponga la perilla en la posición máxima durante 24 horas (a menos que el aparato funciona constantemente en este régimen). Esto asegura mayor higiene del agua caliente.

VII. PROTECCIÓN CONTRA EL ÓXIDO DEL ÁNODO DE MAGNESIO

El ánodo de magnesio protege la superficie interna del contenedor de agua contra corrosión.

Él aparece como un elemento que se gasta y que está sujeto a una inspección periódica.

Teniendo en cuenta la explotación sin plazo ni averías de su calentador el productor recomienda una inspección periódica del estado del ánodo de magnesio por un técnico autorizado como también repuesto en caso de necesidad y si proceda durante la profiláctica periódica del aparato.

Para realizar el recambio, contacte a los servicios autorizados!

VIII. MANTENIMIENTO PERIÓDICO

En caso de función normal del calentador bajo la influencia de la alta temperatura de la superficie del calentador se difiere caliza /o sea piedra de caldera/. Esto empeora el cambio de calor entre el calentador y el agua. La temperatura de la superficie del calentador y en la zona alrededor de éste aumenta. Se oye un ruido típico /de agua hirviendo/. El regulador de termo comienza a conectar y desconectar más a menudo. Es posible que haya una activación "falsa" de la protección

de temperatura. Por eso el productor de este aparato recomienda profiláctica de su calentador de agua a cada dos años por un centro de servicios autorizado o por una base de servicios. Esta profiláctica debe incluir limpieza y revisión del protector de ánodo (en los calentadores con una cobertura de vidrio y cerámica), que en caso de necesidad sea cambiado por otro nuevo.

Para limpiar el aparato utilice un paño húmedo. No use limpiadores abrasivos o aquellos que contienen solventes. No riegue el aparato con agua.

El Fabricante no será responsable por todas las consecuencias de la inobservancia de estas instrucciones.



Protección e Instrucciones del medio ambiente.

Los electrodomésticos viejos contienen materiales que no se deben tirar con la basura doméstica! Por favor haga su contribución activa a la protección del medio ambiente y tire el aparato en las estaciones organizadas a tal efecto (si están disponibles).



DESCRIPCIÓN DEL ANEXO I



(1) nombre o marca comercial del proveedor; (2) identificador del modelo del proveedor; (3) el perfil de carga declarado, expresado mediante la letra correspondiente y el uso típico de conformidad con el cuadro 3 del anexo VII; (4) la clase de eficiencia energética de caldeo de agua del modelo, determinada de conformidad con el punto 1 del anexo II; (5) la eficiencia energética de caldeo de agua en %, redondeada al número entero más próximo (6) el consumo anual de electricidad en kWh en términos de la energía final y/o el consumo anual de combustible en GJ en términos de GCV, redondeado al número entero más próximo y calculado de conformidad con el punto 4 del anexo VIII (7) los ajustes de temperatura del termostato del calentador de agua en el momento de su comercialización por el proveedor; (8) el consumo eléctrico diario Q elec en kWh, redondeado a tres cifras decimales; (9) el perfil de carga declarado, expresado con la letra adecuada con arreglo al cuadro 1 del presente anexo (10) el agua mixta a 40 °C V40 en litros, redondeada al entero más próximo; (11) Temperatura máxima del termostato (12) El modo «listo para usar» es la condición de funcionamiento estándar, la configuración o modo fijados por el fabricante en la fábrica, que se activa inmediatamente después de la instalación del aparato, apto para el uso normal por el usuario final de acuerdo con el patrón de captación de agua para el que el producto se ha diseñado y comercializado. (13) la eficiencia energética de caldeo de agua en %, redondeada a una cifra decimal (14) Todas las precauciones específicas relativas al montaje, instalación y mantenimiento están explicadas en las instrucciones de uso y de instalación. Es imprescindible leer y seguir las indicaciones recogidas en las instrucciones de uso y de instalación. (15) Todos los datos incluidos en las informaciones de los productos se han determinado aplicando las especificaciones de las directivas europeas. Las diferencias en las condiciones de comprobación pueden dar lugar a divergencias respecto a las informaciones de los productos recogidas en otros lugares. Los únicos datos válidos y determinantes son los que figuran en estas informaciones de los productos.

Estimados Clientes,

A equipa TESI congratula - se com a sua nova compra. Esperamos que o seu novo aparelho traga mais conforto ao seu lar.

A presente descrição técnica e o manual de instruções têm como objectivo apresentar - lhe o produto e as condições da sua montagem regular e exploração. O manual de instruções é destinado a técnicos habilitados que efectuarão a montagem primária do aparelho, a desmontagem e reparação em caso de avaria.

É importante ter em conta que a observância das indicações do presente manual de instruções é antes de mais no interesse do utente e ao mesmo tempo faz parte das condições de garantia indicadas no certificado de garantia, para que o utente possa beneficiar da assistência técnica gratuita. O fabricante não se responsabiliza por avarias no aparelho ou por eventuais danos causados devido a uma exploração e/ou montagem não conformes às indicações e às instruções do presente manual.

O termoacumulador cumpre as normas EN 60335-1, EN 60335-2-2.

I. MODO DE USO

O aparelho fornece água quente em casas com canalização de alta pressão, abaixo de 6 atm (0,6 MPa).

O aparelho destina-se somente a ser utilizado em locais fechados e aquecidos em que a temperatura não fica inferior a 4° C e não se destina a trabalhar em regime de passagem contínua.

II. CARACTERÍSTICAS TÉCNICAS

1. Volume nominal, V litros - ver a placa na superfície do aparelho
2. Voltagem nominal - ver a placa na superfície do aparelho
3. Potência nominal - ver a placa na superfície do aparelho
4. Pressão nominal - ver a placa na superfície do aparelho



ATENÇÃO! Esta não é a pressão da rede de distribuição de água. É a pressão indicada para o aparelho e refere-se às exigências das normas de segurança.

5. Tipo do termoacumulador - aquecedor de água fechado acumulador com isolamento térmico
6. Revestimento interior - GC - vidro cerâmico
7. Consumo diário de energia elétrica - consulte Anexo I
8. Perfil de carga nominal - consulte Anexo I
9. Quantidade de água mista em 40°C V40 em litros - consulte Anexo I
10. Temperatura máxima do termostato - consulte Anexo I
11. Configurações de fábrica da temperatura - consulte Anexo I
12. Eficiência energética durante o aquecimento da água - consulte Anexo I

III. REGRAS IMPORTANTES

- O termoacumulador deve ser montado em acordo com as regras normais de resistência ao fogo.
- Não ligar o termoacumulador sem que esteja cheio de água.
- A ligação à rede de água deve ser feita por técnico especializado. Para os modelos sem cabo de alimentação e sem ficha, a ligação à rede elétrica deve ser feita por técnico especializado. Um técnico habilitado é uma pessoa que possui as respectivas competências de acordo com os actos normativos do respectivo país.
- Quando ligar o termoacumulador à rede elétrica, deve-se ter cuidado ao ligar o fio terra (para os modelos sem cabo de alimentação e ficha).
- Quando o termoacumulador não for utilizado durante um maior período (mais de 3 dias) e existe a probabilidade da temperatura descer abaixo de 0 °C, o termoacumulador deve ser drenado (observar os procedimentos da sub - secção 2 “**Ligação do termoacumulador à rede de abastecimento de água**” da secção V).
- Durante o funcionamento normal – (regime de aquecimento de água) – é normal aparecerem alguns pingos de água do orifício de drenagem da válvula de segurança.
- A última deve estar aberta para a atmosfera. Devem ser tomadas as medidas de esvaziamento ou recolha da quantidade gotejada para evitar danos sempre cumprindo as exigências descritas no ponto 2 do parágrafo V.
- Durante o aquecimento do aparelho pode haver um ruído específico (a água que está a ferver). Isto é normal e não significa que existe alguma avaria. Com o tempo o ruído torna-se mais intenso e a razão é o calcário acumulado. Para eliminar o ruído é necessário limpar o aparelho. Este serviço não faz parte da assistência técnica incluída na garantia.
- Para garantir o funcionamento seguro do seu termoacumulador, a válvula de segurança e retenção deve ser regularmente limpa e inspecionada /a válvula não deve estar obstruída/ e, nas regiões com alto nível de calcário na água, tem de ser limpa dos resíduos acumulados. Este serviço não está coberto pela garantia do equipamento.
- Todas as alterações e modificações introduzidas à construção do termoacumulador e circuito elétrico estão proibidas. **Se estas alterações ou modificações foram feitas durante a instalação, a garantia do produto é anulada.** Alterações e modificações, significa a retirada de elementos incorporados pelo fabricante, a adição de componentes ao termoacumulador ou a substituição de componentes por elementos similares não aprovados pelo fabricante.
- Se o cabo elétrico de alimentação (nos modelos que o têm) está danificado, deve ser substituído por um serviço técnico especializado, ou por pessoa de similares qualificações, para evitar qualquer risco.

- Este aparelho é destinado para ser utilizado por crianças com idade de 8 anos e mais do que 8 anos e por pessoas com deficiências físicas, sensoriais ou intelectuais ou por pessoas sem experiência e conhecimentos caso elas sejam supervisionadas ou instruídas de acordo com o uso seguro do aparelho e entendam os perigos que possam ocorrer.

- As crianças não têm que brincar com o aparelho
- A limpeza e a manutenção do aparelho não devem ser efetuadas por crianças, que não são supervisionadas

IV. DESCRIÇÃO E PRINCÍPIO DE FUNCIONAMENTO

O aparelho é composto por corpo, flange, painel plástico de controlo e válvula de segurança de retorno. O aparelho é composto por corpo, flange, painel plástico de controlo e válvula de segurança de retorno.

1. O corpo é composto por um tanque de aço (contentor de água) e carcaça exterior com isolamento térmico no meio. O contentor de água está assegurado por dois tubos de rosca G ½: tubo de água fria (marcado a azul) e tubo de saída para água quente (marcado a vermelho). O tanque interior é fabricado em aço anti - corrosão preto com revestimento especial de vidro cerâmico.
2. Uma resistência elétrica é montado na flange e um ânodo de magnésio protetor. Este conjunto está fixado ao contentor de água por meio de parafusos.

A resistência elétrica aquece a água no tanque e é controlada pelo termostato que mantém automaticamente a temperatura indicada.

São montados ao painel plástico de controlo um interruptor (conforme o modelo), termostato regulador (conforme o modelo), interruptor térmico e lâmpadas de sinalização.

O interruptor térmico representa um dispositivo de proteção contra sobreaquecimento que desliga a resistência da rede elétrica quando a temperatura da água atinge valores demasiado elevados. Caso esse dispositivo seja ativado, é preciso entrar em contacto com um serviço de manutenção.

As lâmpadas de controlo (conforme o modelo) do painel de controlo indicam o regime em que se encontra o aparelho.

O ânodo de magnésio representa uma proteção complementar contra a corrosão do tanque interno dos termoacumuladores com revestimento de vidro cerâmico.

3. A válvula de retenção impede o esvaziamento completo do aparelho, no caso de interrupção da entrada de água fria pela rede. A válvula de segurança protege o aparelho contra a subida de pressão acima do valor permitido em regime de aquecimento (! subindo a temperatura, sobe a pressão), libertando o excesso de pressão pela abertura de drenagem. É normal quando, em regime de aquecimento, da abertura de drenagem saíam gotas de água e isso tem que ser previsto na hora da montagem do termoacumulador.



ATENÇÃO! A válvula de segurança de retorno não pode proteger o aparelho, caso haja um aumento de pressão excedendo a pressão pré estabelecida para o aparelho.

V. MONTAGEM E LIGAÇÃO



ATENÇÃO! Todos os trabalhos técnicos e de montagem eléctrica devem ser executados por técnicos habilitados. Um técnico habilitado é uma pessoa que possui as respectivas competências de acordo com os actos normativos do respectivo país.

1. Montagem

Recomenda-se que a montagem do aparelho seja feita próxima dos locais de uso de água quente para reduzir a perda de aquecimento na passagem pela canalização. Ele deve ser montado de modo que não seja tornado a água. O aparelho é suspenso através de suportes fixos ao seu corpo. Este fixa-se à parede de maneira estável por meio de dois ganchos (min. Ø 6mm) incluídos no conjunto de montagem. A construção da placa portadora para termoacumuladores de montagem em **cima / debaixo** do lavatório é universal e permite uma distância entre os ganchos ser de 96 a 114 mm (fig. 2).



IMPORTANTE: O tipo de termoacumuladores de montagem EM CIMA / DEBAIXO do lavatório está indicado no próprio aparelho. Os termoacumuladores destinados para montagem em **cima do lavatório** são montados de modo que os tubos de entrada/saída sejam virados para baixo (em direção do solo). Os termoacumuladores destinados para montagem **debaixo do lavatório** são montados de modo que os tubos de entrada/saída sejam virados para cima (em direção do tecto).

Para esclarecimento do modo de montagem à parede, ver fig. 2 (A - em cima do lavatório, B - montagem debaixo do lavatório).



ATENÇÃO! Para evitar danos ao usuário e a terceiros, e em caso de falhas no sistema de fornecimento de água quente, o aparelho deverá estar montado num local onde o chão esteja isolado e tenha drenagem de água. Não colocar debaixo do aparelho objectos que não sejam resistentes a água, em quaisquer circunstâncias. No caso da montagem do aparelho em locais isentos de hidro - isolante, é preciso colocar debaixo do aparelho uma banheira de segurança com drenagem de água.



Nota: O tubo de protecção não está incluído, o qual deve ser seleccionado pelo usuário.

2. Ligação do termoacumulador ao sistema de abastecimento de água

Fig. 4a - para montagem em cima do lavatório

Fig. 4b - para montagem debaixo do lavatório

Onde: 1 - Tubo de entrada; 2 - válvula de segurança (0,8 MPa); 3 - válvula redutora de pressão (para pressão na rede de água superior a 0,5 0,6 MPa); 4 - torneira de corte; 5 - funil de ligação com a canalização; 6 - mangueira; 7 - torneira de esvaziamento do aparelho

Na ligação do termoacumulador à rede de água principal, devem-se considerar as cores indicadas /círculos/ pintados nos tubos:

AZUL - para a água fria (de entrada),

VERMELHO - para a água quente (de saída).

A montagem da válvula de segurança e retenção, fornecida com o termoacumulador, é obrigatória. Ela deve ser montada no tubo de água fria de entrada, de acordo com a direcção da seta estampada no corpo que indica a direcção de entrada da água fria.

 **Excepção:** Se os regulamentos locais (normas) exigirem a utilização de outra válvula de segurança ou dispositivo (conforme à norma EN 1487 ou EN 1489), este último deve ser comprado adicionalmente. Para os dispositivos conformes à norma EN 1487 a pressão máxima de serviço indicada deve ser 0,7 MPa. Para outras válvulas de segurança a pressão em que são calibradas deve ser de 0,1 MPa abaixo da indicada na tabela do aparelho. Nestes casos a válvula de controlo e anti-retorno que é fornecida com o aparelho não deve ser utilizada.



ATENÇÃO! É proibido colocar qualquer dispositivo de bloqueio entre a válvula de controlo e anti-retorno (o dispositivo de segurança) e o aparelho.



ATENÇÃO! A existência de outras /antigas/ válvulas de segurança e retenção pode conduzir a avarias do aparelho e elas devem ser retiradas.



ATENÇÃO! A ligação da válvula de segurança e retenção em rosca com mais de 10 mm de comprimento não é autorizado, pois pode causar danos na válvula e pôr em perigo o seu aparelho.



ATENÇÃO! A válvula de controlo e anti-retorno e o respectivo tubo condutor que a liga ao esquentador de água devem estar protegidos contra congelamento. Quando na drenagem é utilizada uma mangueira - a extremidade livre deve estar sempre orientada para a atmosfera (não debaixo de água). A mangueira deve ser protegida contra congelamento.

Para encher o termoacumulador de água, abrir a torneira de entrada de água fria e a torneira de água quente da misturadora. Quando o enchimento estiver completo, o caudal de água será constante na torneira. Agora pode fechar a torneira de água quente da misturadora.

Caso tenha que esvaziar o termoacumulador, primeiro deve desligar o aparelho da rede eléctrica.

Como proceder para esvaziar o termoacumulador destinado a montagem EM CIMA DO LAVATÓRIO:

1. Fechar a torneira fornecendo água fria da rede ao termoacumulador.
2. Abrir torneira de água quente do ponto de consumo.
3. Cortar a água que corre para o termoacumulador. Abrir a torneira de água quente de bateria que mistura a água quente e água fria. Abrir a torneira 7 (figura 4a) para vaziar água do termoacumulador. Se a instalação não estiver equipada com esta torneira, o termoacumulador pode ser esvaziado da seguinte forma:

- levantar a alavanca I e a água é retirada através da abertura de drenagem da válvula *figura 4a, 4b*
- o termoacumulador pode ser esvaziado diretamente pelo o tubo de entrada mas o aparelho deve ser previamente desligado das ligações existentes à rede de água fria e quente



IMPORTANTE: Devem ser tomadas medidas para prevenir danos durante a descarga de água.

Como proceder para esvaziar o termoacumulador destinado a montagem DEBAIXO DO LAVATÓRIO:

1. Desligar o termoacumulador da rede eléctrica.
2. Desmontar os tubos acessórios de ligação do termoacumulador.
3. Desmontar o termoacumulador do seu lugar e virá - lo para baixo sobre o chão descarregando a água num recipiente previamente preparado. Esperar para descarga de toda a água do termoacumulador.

Se a pressão na rede de distribuição de água ultrapassar o valor indicado no parágrafo I, neste caso será necessário montar uma válvula redutora, caso contrário o esquentador de água não funcionará correctamente. O fabricante não assume qualquer responsabilidade por problemas causados por uso indevido do aparelho.

3. Ligação à rede elétrica (Fig.3)



ATENÇÃO! *Assegure-se que o aparelho está cheio de água, antes de o ligar à rede elétrica.*

3.1. Modelos com cabo de alimentação e ficha são ligados a uma tomada de corrente. Para desligar estes aparelhos tem de se retirar a ficha da tomada de corrente.



ATENÇÃO! *A tomada deve ser correctamente ligada ao ciclo de corrente próprio protegido com fusível. E deve ser ligada à terra.*

3.2. Aquecedores de água, equipados com cabo de alimentação sem plugue .

O aparelho deve ser conectado a um circuito eléctrico separado na instalação eléctrica fixa, equipado com um fusível cuja corrente nominal declarada é 16A (20A para potência > 3700W). A conexão deve ser permanente - sem plugues. O circuito eléctrico deve ser equipado com um fusível e com dispositivo incorporado que proporciona desconexão de todos os pólos caso uma sobretensão de categoria III ocorrer.

A conexão dos condutores do cabo de alimentação do aparelho deve ser realizada da seguinte maneira:

- Condutor de cor castanha do isolamento - ao condutor de fase da instalação eléctrica (L)
- Condutor de cor azul do isolamento - ao condutor neutro da instalação eléctrica (N)
- Condutor de cor amarela-verde do isolamento – ao condutor protetivo da instalação eléctrica (⊕)

3.3. Modelos sem cabo de alimentação e sem ficha.

O aparelho deve ser conectado a um circuito eléctrico separado na instalação eléctrica fixa, equipado com um fusível cuja corrente nominal declarada é 16A. A conexão realiza-se por meio de fios de cobre sólidos – cabo 3x1,5 mm² para uma potência total de 2000W.

O circuito eléctrico do aparelho tem de ter um ligador, assegurando a separação entre os pólos em carga, segundo condições da categoria III da Alta tensão.

Para instalar o cabo de alimentação no termoacumulador, remova a tampa plástica por meio de uma chave de parafusos (fig. 5). Faça a ligação dos condutores de alimentação conforme as indicações das abraçadeiras do interruptor térmico, a seguir:

- a fase para a marcação A1 (ou 11).
- o neutro para a marcação B1 (ou 21).
- É obrigatória a conexão do condutor de proteção para a junção de parafuso marcada com o signo ⊕.

O condutor de alimentação pode ser apertado ao painel de controlo plástico por meio de um apertador para conectores. Depois da montagem, a tampa de plástico coloca - se novamente!

Explicação à fig. 3:

T1 - regulador térmico; T2 - interruptor térmico; S - chave eléctrica (para modelos que a possuam); IL1, IL2 - lâmpada de sinalização; R - aquecedor

VI. TRABALHAR COM O APARELHO

Antes de ligar pela primeira vez o aparelho, certifique-se de que o esquentador de água está corretamente ligado à corrente e cheio com água.

A ligação do esquentador de água faz-se mediante o aparelho integrado na instalação conforme a descrição apresentada no ponto 3.2. de parágrafo V ou conectando a ficha fêmea à tomada (para os modelos equipados com ficha fêmea).

Esclarecimento referente à fig.6:

Modos de funcionamento:

1. Posição (❄️) proteção anticongelante



ATENÇÃO: *O aparelho deve estar ligado à corrente eléctrica. A válvula de segurança e a tubagem, que a liga ao aparelho, devem ter obrigatoriamente uma proteção anticongelante.*

2. Posição (☀️) temperatura máxima
3. Posição (🍃) (Poupança de energia) – Neste modo de funcionamento a temperatura da água atinge aproximadamente 60°C Isto permite reduzir as perdas térmicas.
4. Indicador de luz – em modo de aquecimento da água acende uma luz vermelha, e uma luz azul quando a água estiver aquecida e o termóstato ficar desligado.
5. Botão de controlo regulável da temperatura – Configuração da temperatura

Esquentadores de água com comando eletromecânico POP-UP:

1. Carregue no botão de controlo da temperatura para o desbloquear fig. 7a.
2. Regule a temperatura do esquentador fig. 7b.
Esta opção permite-lhe configurar paulatinamente a temperatura pretendida.
3. Carregue no botão de controlo da temperatura para o bloquear fig. 7c



ATENÇÃO! *Uma vez por mês coloque o botão de controlo da temperatura em posição de temperatura máxima durante vinte e quatro horas (salvo se o aparelho estiver constantemente a trabalhar neste regime). Isto garante uma higiene maior da água aquecida.*

PT VII. PROTEÇÃO ANTI - CORROSÃO - ÂNODO DE MAGNÉSIO

O anodo de magnésio protege a superfície interior do reservatório da corrosão.

O elemento de anodo é um elemento interno que deve ser substituído periodicamente.

No sentido de alcançar uma maior longevidade, o fabricante recomenda inspeções periódicas ao estado do anodo de magnésio, feitas por um técnico especializado, e substituídas quando necessário, podendo esta análise ser feita durante a manutenção técnica preventiva.

Para assistência técnica, contacte o serviço técnico autorizado!

VIII. MANUTENÇÃO PERIÓDICA

Em condições normais de utilização, o termoacumulador, com influência de altas temperaturas e calcário depositado na resistência, pode começar a ligar e desligar frequentemente. Uma deterioração da protecção térmica é possível. Devido a estes factos, o fabricante recomenda manutenção preventiva do seu termoacumulador, por pessoal qualificado. Esta manutenção preventiva tem de incluir limpeza e inspeção do anodo de magnésio, o qual deve ser substituído em caso de necessidade.

Utilize um pano húmido para limpar o aparelho. Não utilize produtos de limpeza abrasivos ou solventes. Não molhe o aparelho com água.

O fabricante não é responsável por quaisquer consequências pela não observação destas instruções.



Instruções para preservação do meio ambiente.

Os electrodomésticos antigos contêm materiais preciosos e por isso não devem ser deitados a lixo junto com os resíduos domésticos! Pedimos - lhe o favor de participar activamente na preservação do meio ambiente e de entregar o aparelho em centros organizados por este objectivo (se existirem).



DESCRICÃO REFERENTE AO ANEXO I

(1) O nome do fornecedor ou a marca comercial; (2) O identificador de modelo do fornecedor; (3) O perfil de carga declarado, expresso pela correspondente letra, e a utilização normal, em conformidade com o quadro 3 do anexo VII; (4) A classe de eficiência energética do aquecimento de água do modelo, determinada em conformidade com o ponto 1 do anexo II; (5) A eficiência energética do aquecimento de água, expressa em %, arredondada às unidades; (6) O consumo anual de electricidade, expresso em kWh em termos de energia final, e/ ou o consumo anual de combustível, expresso em GJ em termos de GCV, arredondado às unidades, calculado em conformidade com o ponto 4 do anexo VIII (7) As regulações da temperatura no termostato do aquecedor de água quando colocado no mercado pelo fornecedor; (8) o consumo diário de electricidade Q elec, expresso em kWh, arredondado às milésimas; (9) o perfil de carga declarado, expresso pela correspondente letra, de acordo com o quadro 1 do presente anexo; (10) a água misturada a 40 °C V40, expressa em litros, arredondados às unidades; (11) Temperatura máxima do termostato (12) O «modo out of the box» é a condição ou o modo de funcionamento fixado pelo fabricante na fábrica, para ser ativado imediatamente após a instalação do aparelho e que é adequado à utilização normal pelo utilizador final, de acordo com o padrão de escoamento de água para o qual o produto foi concebido e colocado no mercado. (13) A eficiência energética do aquecimento de água, expressa em %, arredondada às décimas (14) Todas as medidas específicas para a montagem, instalação e manutenção estão descritas nos manuais de operação e instalação. Leia e respeite os manuais de operação e instalação. (15) Todos os dados incluídos nas informações sobre o produto foram apurados mediante a aplicação das especificações das diretivas europeias. As divergências em relação a informações sobre o produto referidas em outro local podem resultar de condições de teste diferentes. Os dados determinantes e válidos são apenas os que estão contidos nestas informações sobre o produto.



Sehr geehrte Kunden,

Vorliegende technische Beschreibung und Bedienungsanleitung ist dazu bestimmt, Sie mit dem Gerät und den Erfordernissen für seine richtige Installation und Betrieb bekannt zu machen. Die Anleitung ist auch für die geprüften Techniker bestimmt, welche das Gerät montieren und im Falle eines Fehlers demontieren und reparieren werden.

Bitte beachten Sie, dass die Einhaltung der Hinweise in der vorliegenden Anleitung im Interesse des Käufers liegt. Zur gleichen Zeit wird sie als eine der Garantiebedingungen erklärt, die in der Garantiekarte erwähnt sind, damit der Käufer kostenlose Garantieleistungen nutzen darf. Der Hersteller haftet nicht für Beschädigungen am Gerät und eventuelle Schäden, die infolge eines Betriebes und/oder einer Montage, die den Hinweisen und den Instruktionen in dieser Anleitung nicht entsprechen, verursacht sind.

Der elektrische Boiler entspricht den Erfordernissen von EN 60335-1, EN 60335-2-21.

I. BESTIMMUNG

Das Gerät ist bestimmt, heißes Wasser für den Haushalt und für kommunale Objekte zu versorgen, welche eine Wasserversorgung mit höchstens 6 bar. (0.6 MPa) haben.

Er ist nur für einen Gebrauch in geschlossenen und beheizten Räumen bestimmt, in denen die Temperatur unter 4°C nicht fällt. Er ist nicht bestimmt, in einem ununterbrochenen gedehnten Modus betrieben zu werden.

II. TECHNISCHE EIGENSCHAFTEN

1. Nennvolumen V, Liter – s. das Schild auf das Gerät
2. Nennspannung - s. das Schild auf das Gerät
3. Nennleistung - s. das Schild auf das Gerät
4. Nenndruck – s. das Schild auf das Gerät



ACHTUNG! Dies ist der Druck des Wasserversorgungsnetzes nicht. Dies ist der für das Gerät geltende Druck und bezieht sich auf die Anforderungen der Sicherheitsnormen.

5. Typ des Boilers - geschlossener Speicher-Warmwassererwärmer, wärmeisoliert
6. Innenbeschichtung – für Modelle: GC-Glaskeramik; SS- rostfreier Stahl
7. Wassertemperatur nach Abschalten des Thermostats: von 60°C bis 75°C
8. Tageselektroenergieverbrauch - siehe Anhang I
9. Angegebenes Lastprofil – siehe Anhang I
10. Menge des Mischwassers bei 40°C V40 in Litern - siehe Anhang I
11. Maximale Temperatur des Thermostats - siehe Anhang I
12. Standardtemperatureinstellungen - siehe Anhang I
13. Energieeffizienz bei der Wassererwärmung - siehe Anhang I

III. WICHTIGE REGELN

- Der Wassererwärmer darf nur in Räumen mit normaler Feuersicherheit montiert werden.
- Schalten Sie den Wassererwärmer nicht, ohne dass Sie davon überzeugt sind, dass er mit Wasser gefüllt ist.
- Das Anschließen des Wassererwärmers an das Stromnetz muss von einem qualifizierten Techniker aus „Wasserversorgung und Kanalisation“ durchgeführt werden. Bei den Modellen ohne ein Netzkabel mit Stecker muss das Anschließen von einem qualifizierten Elektrotechniker durchgeführt werden. Der qualifizierte Techniker ist eine Person, die die entsprechenden Kompetenzen gemäß der normativen Vorschriften des entsprechenden Staates besitzt.
- Beim Anschließen des Wassererwärmers an dem Stromnetz sollte das richtige Anschließen der Schutzleitung (bei den Modellen ohne Netzkabel mit Stecker) berücksichtigt werden.
- Vorausgesetzt, dass der Wassererwärmer für lange Zeit (mehr als 3 Tage) nicht verwendet wird und es eine Möglichkeit gibt, dass die Raumtemperatur unter 0 °C sinkt, muss man den Wassererwärmer entleeren (Folgen Sie das Verfahren, das im Unterpunkt V beschrieben wird: "Anschließen des Wassererwärmers an das Wasserversorgungsnetz")
- Im Betrieb (Beim Modus Wassererhitzung) ist es normal, dass Wasser von dem Wasserablaufsloch des Ventils tropft. Das Wasserablaufsloch ist zu der Atmosphäre offen zu lassen. Maßnahmen in Bezug auf das Beseitigen oder Sammeln der abgelaufenen Wassermenge sind zu treffen, damit Schäden vermieden werden. Die Anforderungen, die im Punkt 2 des Absatzes V beschrieben sind, sind nicht zu verletzen.
- Das Ventil und die zugehörigen Komponenten müssen vor Frost geschützt werden.
- Während des Erhitzens kann ein pfeifendes (wie kochendes Wasser) Geräusch von dem Gerät gehört werden. Dies ist normal und ist kein Anzeichen für eine Fehlfunktion. Das Geräusch nimmt im Laufe der Zeit zu. Der Grund dafür ist der angesammelte Kalkstein. Damit das Geräusch beseitigt wird, ist es notwendig, dass man das Gerät reinigt. Diese Dienstleistung ist bei der Garantiebedingung nicht enthalten.
- Für den sicheren Betrieb des Wassererwärmers soll das Rückflusssicherheitsventil regelmäßig gereinigt und geprüft werden, ob es richtig funktioniert /ob es nicht gesperrt ist/. In den Regionen mit starkem Kalkwasser muss man es von dem kumulierten Kalkstein reinigen. Dieser Dienst ist kein Gegenstand der Garantiebedingung.
- Es werden keinerlei Veränderungen und Umstrukturierungen in der Konstruktion und in dem elektrischen Schema des Wassererwärmers erlaubt. **Beim Erkennen einer solchen Veränderung fiel die Gerätsgarantie ab.** Als Veränderungen und Umstrukturierungen wird jede Entfernung von dem Hersteller eingesetzter Elemente verstanden, sowie die Installation von zusätzlichen Komponenten im Wassererwärmer, Ersatz von Elementen mit ähnlichen, die vom Hersteller nicht zugelassen sind.

- Wenn das Netzkabel (für Modelle, die mit solchem ausgestattet sind) beschädigt ist, muss es von einem Kundendienst oder einer Person mit ähnlicher Qualifikation ausgetauscht werden, um jedes Risiko zu vermeiden
- Dieses Gerät ist dazu bestimmt, von Kindern, die 8 und über 8 Jahre alt sind, und Personen mit eingeschränkten physischen, empfindlichen oder geistigen Fähigkeiten, oder Menschen mit einem Mangel an Erfahrung und Wissen verwendet zu werden, soweit sie unter Beobachtung sind oder in Übereinstimmung mit dem sicheren Umgang mit dem Gerät instruiert sind und die Gefahren verstehen, die entstehen können.
- Kinder sollten nicht mit dem Gerät spielen
- Die Reinigung und die Wartung des Gerätes sollte nicht von Kindern durchgeführt werden, die nicht beaufsichtigt sind

IV. BESCHREIBUNG UND BETRIEBSPRINZIP

Das Gerät besteht aus einem Gehäuse, Flansch, einer Kunststoffkontrollplatte und einem Rückflusssicherheitsventil.

1. Das Gehäuse besteht aus einem Stahlbehälter (Wasserbehälter) und äußerem Kunststoffgehäuse mit Wärmedämmung zwischen ihnen. Der Wasserbehälter ist mit zwei Rohren mit Gewinde G ½" für Lieferung von kaltem Wasser (mit blauem Ring) und für Freisetzung von heißem Wasser (mit rotem Ring) versorgt. Der innere Behälter ist aus schwarzem Stahl gemacht, der gegen Korrosion mit einer speziellen Glas-Keramik-Beschichtung geschützt wird.
2. Auf dem Flansch wird ein Elektroerhitzer und ein Magnesiumanodenbeschützer montiert. Er wird durch Schrauben zu dem Wasserbehälter montiert.

Der Elektroerhitzer dient zur Erwärmung des Wassers im Behälter und wird von dem Thermostat kontrolliert, der automatisch eine bestimmte Temperatur hält. Auf der Kunststoffkontrollplatte sind ein Schalter /je nach dem Modell/, regelbarer Thermostat /je nach dem Modell/, Theroschalter und Signalleuchten montiert. Der Theroschalter ist eine Vorrichtung zum Schutz vor Überhitzung, die den Elektroerhitzer aus dem elektrischen Netz ausschaltet, wenn die Wassertemperatur sehr hohe Werte erreicht. Im Falle, dass diese Vorrichtung betätigt wird, ist es notwendig, den Service anzurufen.

Die Kontrollleuchten /je nach dem Modell/ auf der Kontrollplatte zeigen den Arbeitsmodus, in dem sich das Gerät befindet.

Der Magnesiumsprotector schützt den Innenbehälter vor Korrosion bei den Wassererwärmern mit Glas-Keramik-Beschichtung.

3. Das Rückflusssicherheitsventil verhindert die vollständige Entleerung des Gerätes bei Stoppen der Zufuhr von kaltem Wasser aus dem Wasserversorgungsnetz. Es beschützt das Gerät vor Druckanstieg in dem Wasserbehälter bis zu einem Wert höher als dem zulässigen Wert im Erhitzungsmodus (! bei Erhöhung der Temperatur, erhöht sich der Druck auch). Das erfolgt durch die Entlassung des Überschusses in der Ablauföffnung. Es ist normal beim Erhitzungsmodus aus der Ablauföffnung Wasser zu tropfen, und dies sollte man bei der Montage des Wassererwärmers in Rücksicht nehmen.



ACHTUNG! Die Rückschlagklappe kann das Gerät vor höheren als für das Gerät erklärten, von der Wasserleitung zugeführten Druck, nicht schützen.

V. MONTAGE UND EINSCHALTEN



ACHTUNG! Alle technischen und elektrischen Arbeiten müssen von qualifizierten Technikern durchgeführt werden. Der qualifizierte Techniker ist eine Person, die die entsprechenden Befugnisse gemäß der normativen Regelung des entsprechenden Landes besitzt.

1. Montage

Es wird empfohlen, die Installation des Gerätes maximal in der Nähe von den Standorten für Verwendung heißes Wassers zu erfolgen, damit die Wärmeverluste in der Rohrleitung verringert werden. Bei der Installation soll es an solchem Platz montiert werden, das es mit keinem Wasser übergossen wird. Das Gerät wird mittels der tragenden Platten aufgehängt, die zu seinem Gehäuse montiert sind. Das Aufhängen erfolgt durch zwei Haken (min. Ø 6 mm), die zuverlässig an der Wand befestigt sind (eingeschlossen in dem Aufhängensatz). Die Konstruktion der tragenden Platte bei Wassererwärmern für Montage **über/unter dem Waschbecken** ist universal und lässt sich der Abstand zwischen den Haken von 96 bis 114 mm betragen. (Abb.2)



WICHTIG: Die Art des Wassererwärmers UNTER / ÜBER Waschbecken ist auf dem Gerät selbst angezeigt. Die Wassererwärmer, die für Montage **über dem Waschbecken** vorgesehen sind, werden so montiert, dass die Rohre Eingang / Ausgang abwärts gerichtet werden (zu dem Boden des Raumes). Die Wassererwärmer, die für Montage **unter dem Waschbecken** vorgesehen sind, werden so montiert, dass die Rohre Eingang/Ausgang nach oben gerichtet werden (zu der Decke des Raumes).

Für eine vollständige Klarheit hinsichtlich der Wandmontage, sehen Sie die Abbildung 2 (A – über einem Waschbecken; B – Montage unter einem Waschbecken).



ACHTUNG! Zur Vermeidung von Schäden an Nutzer und dritten Personen im Falle einer Fehlfunktion im System zur Warmwasserversorgung ist es notwendig, das Gerät in Räumen montiert zu werden, die eine Fußbodendämmung und Entwässerung in der Kanalisation haben. In keinem Fall stellen Sie unter dem Gerät Gegenstände, die nicht wasserdicht sind. Bei der Installation des Gerätes in Räumen ohne Fußbodendämmung ist es notwendig, eine Schutzwanne unter dem Gerät mit Entwässerung in der Kanalisation zu sichern.



Bemerkung: Die Schutzwanne gehört zur Anlage nicht und wird vom Verbraucher gewählt.

2. Schließen des Wassererwärmers zu dem Wasserversorgungsnetz

Abb. 4a - für Montage über dem Waschbecken

Abb. 4b - für Montage unter dem Waschbecken

Wo:

1 – Eingangsrohr; 2 – Sicherheitsventil (0.8 MPa); 3 – Reduzierventil (bei einem Druck in der Wasserleitung über

0,6Mpa); 4 – Absperrhahn; 5 – Trichter mit Anschluss zu der Kanalisation; 6 – Schlauch; 7 – Hahn für das Abfließen des Wassererwärmers

Beim Anschluss des Wassererwärmers zu dem Wasserversorgungsnetz muss man die indikative farbige Markierungen / Ringe / der Rohre des Gerätes berücksichtigen:

BLAU - für kaltes /einkommendes/ Wasser,

ROT - für heißes /ablaufendes/ Wasser.

Das Montieren des Rückflusssicherheitsventils, mit dem den Wassererwärmer gekauft wird, ist obligatorisch. Es wird am Eingang für das kalte Wasser in Übereinstimmung mit dem auf seinem Gehäuse aufgedruckten Pfeil gestellt, der die Richtung des ankommenden kalten Wassers hinweist.

 *Ausnahme: Wenn die örtlichen Regelungen (Vorschriften) die Verwendung eines anderen Sicherheitsventils oder anderes Gerätes (die den EN 1487 oder EN 1489 entsprechen) erfordern, dann soll es zusätzlich gekauft werden. Für Einrichtungen, die den EN 1487 entsprechen, soll der maximale angekündigte Betriebsdruck 0.7 MPa sein. Für andere Sicherheitsventile soll der Druck, der eingestellt ist, mit weniger als 0.1 MPa unter dem Druck auf dem Typenschild des Gerätes sein. In diesen Fällen soll das Sicherheitsventil, das mit dem Gerät angeliefert ist, nicht verwendet werden.*

Verfahren zur Entwässerung des Wassererwärmers, der für die Installation ÜBER DEM WASCHBECKEN vorgesehen ist:

1. Zudrehen des Hahns für Zustrom von kaltem Wasser von dem Wasserversorgungsnetz zu dem Wassererwärmer
2. Aufdrehen des Hahns für Warmwasser von der Mischbatterie
3. Drehen Sie den Hahn 7 (Abb. 4a) auf, damit das Wasser aus dem Wassererwärmer ablaufen wird:

- Heben Sie den Hebel an und das Wasser wird durch die Ablauföffnung des Ventils ablaufen Abb. 4a, 4b.
- Der Wassererwärmer kann direkt von seinem Eingangsrohr abgelassen werden, aber er muss zunächst von der Wasserleitung getrennt werden

 **WICHTIG:** Bei der Entleerung des Wassererwärmers müssen Maßnahmen getroffen werden, um Schäden durch das ablaufende Wasser zu verhindern.

Verfahren zur Entwässerung des Wassererwärmers, der für die Installation UNTER DEM WASCHBECKEN vorgesehen ist:

1. Schalten Sie den Wassererwärmer von dem Stromnetz aus
2. Entfernen Sie die Anschlussarmatur von dem Wassererwärmer.
3. Demontieren Sie den Wassererwärmer von dem Platz, wo er aufgehängt war, und drehen Sie ihn mit den Rohren zum Boden um. Entleeren Sie das Wasser in einem für den Zweck vorläufig vorbereiteten Gefäß. Warten Sie, bis das ganze Wasser aus dem Wassererwärmer auslief.

Im Falle, dass der Druck im Wasserleitungsnetz den im oberen Absatz I angegebenen Wert überschreitet, dann ist ein Reduzierventil zu montieren. Sonst wird der Boiler falsch im Betrieb gesetzt. Der Hersteller haftet für Folgen auf Grund des unrechtmäßigen Betriebs des Geräts nicht.

3. Anschließen zu dem elektrischen Netz (Abb. 3)

 **ACHTUNG!** Vor dem Einschalten der Wasserversorgung stellen Sie sicher, dass das Gerät mit Wasser gefüllt ist.

3.1. Bei den Modellen, die mit Stromkabel im Satz mit einem Stecker ausgestattet sind, erfolgt das Anschließen, wenn man ihn in die Steckdose einschaltet. Das Trennen von dem elektrischen Netz erfolgt, wenn der Stecker von der Steckdose herausgenommen wird.

 **ACHTUNG!** Die Steckdose muss ordnungsgemäß an einen eigenen Stromkreis mit versehener Schutzschaltung angeschlossen werden. Es muss geerdet werden.

 **ACHTUNG!** Das Vorhandensein anderer /alten/ Rückschlagklappen kann zum Schaden Ihres Geräts führen, deshalb sind sie zu entfernen.

 **ACHTUNG!** Die Anwesenheit von anderen /alten/ Rückflusssicherheitsventilen kann Schäden an Ihrem Gerät verursachen und die müssen entfernt werden.

 **ACHTUNG!** Es wird nicht erlaubt, das Ventil zu Gewinden mit einer Länge über 10 mm. zu rollen, sonst kann dies zu unwiderrufflichen Schäden an Ihrem Ventil führen und dies ist für Ihr Gerät gefährlich.

 **ACHTUNG!** Bei den Boilern mit vertikaler Befestigung muss die Schutzklappe zum Eingangsrohr bei entfernter Kunststoff-Platte des Geräts gemacht werden.

 **ACHTUNG!** Das Sicherheitsventil und die Rohrleitungen an den Boiler müssen vor Frost geschützt werden. Bei einem Ablaufschlauch soll sein freier Teil immer zu der Atmosphäre offen sein (aber nicht eingetaucht). Der Schlauch soll auch vor Frost geschützt werden.

Das Füllen des Wassererwärmers mit Wasser erfolgt auf die folgende Weise: Öffnen sie den Hahn für das Kaltwasser aus dem Wasserversorgungsnetz und den Hahn für das Warmwasser von der Mischbatterie. Nach dem Füllen muss ein unaufhörlicher Wasserstrom aus dem Mischer geflossen werden. Nun dürfen Sie den Hahn für das Warmwasser der Mischbatterie schließen. Wenn es notwendig ist, den Wassererwärmer ablaufen lassen, müssen Sie zuerst die Stromversorgung zu ihm unterbrechen.

DE 3.2. Wassererwärmer, ausgestattet mit einem Stromversorgungsschnur ohne Stecker

Das Gerät muss an einen eigenen Stromkreis von der festen Elektroinstallation angeschlossen sein, der mit einer Sicherung mit angegebener Nennstrom 16A (20A für Leistung > 3700W) ausgestattet ist. Der Anschluss muss ständig erfolgen – ohne Stecker und Steckdosen. Der Stromkreis soll mit einer Sicherung und einem eingebauten Gerät ausgestattet sein, das die Trennung aller Pole unter den Bedingungen einer Überspannung Kategorie III bereitstellt

Der Anschluss der Leitungen des Stromversorgungsschnures des Gerätes sollte erfolgt werden, wie folgt:

- Leitung mit brauner Farbe der Isolation - an den stromführenden Leiter der Elektroinstallation (L)
- Leitung mit blauer Farbe der Isolation – an den Neutralleiter der Elektroinstallation (N)
- Leitung mit gelb-grüner Farbe der Isolation – an den Schutzleiter der Elektroinstallation (⊕)

3.3. Bei Modellen, die kein Netzkabel mit Stecker haben.

Das Gerät muss an einen eigenen Stromkreis von der festen Elektroinstallation angeschlossen sein, der mit einer Sicherung mit angegebenem Nennstrom 16A (20A für Leistung > 3700W) ausgestattet ist. Der Anschluss erfolgt durch eindrähtige (feste) Kupferleitern – Kabel 3 x 2,5mm² für Gesamtleistung 3000W (Kabel 3 x 4.0mm² für Leistung > 3700W).

Im elektrischen Versorgungskreis des Geräts muss eine Vorrichtung eingebaut werden, welche die Trennung aller Pole bei Überspannung III. Stufe garantiert.

Zum Installieren des Stromkabels an den Wassererwärmer ist es notwendig, dass der Plastikdeckel mit Hilfe eines Schraubenziehers (Abb. 5) entworfen wird. Das Anschließen der Stromleitungen muss in Übereinstimmung mit den Markierungen auf den Klemmen des Thermostats sein, wie folgt:

- die Phase zu der Bezeichnung A1 (oder 11)
- die neutrale Stromleitung zu der Bezeichnung B1 (oder 21)
- die Schutzstromleitung - obligatorisch zu der Schraubenkopplung, die durch das Zeichen ⊕ gekennzeichnet wird.

Das Stromkabel kann zu der Kunststoffkontrollplatte mit Hilfe einer Seilbremse angezogen werden. Nach der Montage wird der Kunststoffdeckel zurück in seiner ursprünglichen Position montiert!

Hinweis zu der Abb.3:

T1 - Temperaturregler, T2 - Theroschalter; S - elektrische Schalter (bei den Modellen mit solchem); IL1 und IL2 - Signallampe, R – Erhitzer

VI. UMGANG MIT DEM GERÄT

Vor der ersten Inbetriebnahme des Gerätes ist darauf zu achten, dass der Boiler richtig an dem Stromnetz angeschlossen ist und mit Wasser gefüllt ist.

Das Einschalten des Boilers erfolgt durch die Vorrichtung, die in der Anlage eingebaut ist und im Punkt 3.2 des Abschnittes V beschrieben ist, oder durch Stecken des Steckers in die Steckdose (falls das Modell mit einem Kabel mit Stecker ausgestattet ist)

Erläuterung zur *Abbildung 6*:

Betriebsmodi:

1. Position (☀) gegen Frost

 **ACHTUNG:** Die elektrische Stromversorgung des Gerätes muss eingeschaltet sein. Das Sicherheitsventil und die Rohrleitung von ihm zu dem Gerät müssen obligatorisch gegen Frost gesichert werden.

2. Position (☀) Maximaltemperatur
3. Position (☀) (Elektroenergiesparen) – Bei diesem Modus erreicht die Wassertemperatur bis ca. 60°C. Auf diese Weise werden die Wärmeverluste reduziert.
4. Lichtanzeige – beim Modus „Heizen“ leuchtet in Rot. Wenn das Wasser erhitzt ist und der Thermostat ausgeschaltet ist, leuchtet diese Lichtanzeige in Blau.
5. Drehknopf als Regler - Temperatureinstellung

Boiler mit elektromechanischer Steuerung POP-UP:

1. **Drücken Sie bitte den Drehknopf, um herauszukommen - *Abbildung 7a***
2. **Stellen Sie bitte die Temperatur des Boilers ein - *Abbildung 7b*** Diese Einstellung ermöglicht das gleichmäßige Einstellen der gewünschten Temperatur.
3. **Drücken Sie bitte den Drehknopf, damit dieser hineingesteckt wird - *Abbildung 7c***



ACHTUNG! Einmal monatlich stellen Sie bitte den Drehknopf in Position Maximaltemperatur für den Zeitraum von einem Tag ein (es sei denn, dass das Gerät immer in diesem Modus gebraucht wird). So wird höhere Hygiene des geheizten Wassers gesichert.

VII. KORROSIONSSCHUTZ – MAGNESIUMANODE

Der Magnesiumanodenbeschützer schützt zusätzlich die innere Oberfläche des Behälters vor Korrosion. Er erscheint als ein Verschleißteil, der einen regelmäßigen Austausch erfordert.

Im Hinblick auf die langfristige und sichere Bedienung Ihres Wasssererwärmers empfiehlt der Hersteller eine regelmäßige Überprüfung des Zustandes der Magnesiumanode von einem qualifizierten Techniker und einen Ersatz notfalls. Das kann während der regelmäßigen Wartung des Gerätes durchgeführt werden.

Bei dem Ersatz wenden Sie sich an ein autorisiertes Service-Zentrum!

VIII. REGULÄRE WARTUNG

Bei normalem Betrieb des Boilers, setzt sich unter der Wirkung der hohen Temperatur Kalk (s.g. Kesselstein) an der Oberfläche des Heizers ab. Das verschlechtern den Wärmetausch zwischen den Heizer und das Wasser. Die Temperatur der Heizeroberfläche und in der Zone um ihn erhöht sich. Es erscheint ein charakterisches Geräusch / das Geräusch des kochenden Wassers/. Der Thermoregler fängt an, häufiger ein- und auszuschalten. Es ist ein falsches Auslösen der Übererhitzungsschutz möglich. Deswegen empfiehlt der Hersteller dieses Geräts jede zwei Jahre eine Wartung /Prophylaxe/ Ihres Boilers von einem zuständigen Service. Diese Wartung muss eine Reinigung und Revision der Schutzanode einschliessen (bei Boiler mit glaskeramischen Beschichtung), die gegebenenfalls mit einer neuen ersetzt werden muss.

Um das Gerät zu reinigen, gebrauchen Sie ein feuchtes Tuch. Verwenden Sie abrasive und lösungshaltige Reinigungsmittel nicht. Gießen Sie das Gerät mit Wasser nicht.

Der Hersteller ist nicht für alle Folgen verantwortlich, die durch die Nichteinhaltung dieser Bedienungsanleitung entstanden sind.



Anweisungen zum Umweltschutz.

Die alten elektrischen Geräte enthalten wertvolle Materialien und sind deshalb nicht gemeinsam mit dem Hausmüll zu entsorgen! Wir bitten Sie aktiv zum Umweltschutz beizutragen und das Gerät in die speziellen Ankaufstellen zu entsorgen (falls solche vorhanden sind).



BESCHREIBUNG ZUM ANHANG I

(1) Name oder Warenzeichen des Lieferanten; (2) Modellkennung des Lieferanten; (3) angegebenes Lastprofil, gekennzeichnet durch den entsprechenden Buchstaben und die typische Nutzung gemäß Anhang VII Tabelle 3; (4) Klasse für die Warmwasserbereitungs-Energieeffizienz des Modells, ermittelt gemäß Anhang II Nummer 1 (5) Klasse für die Warmwasserbereitungs-Energieeffizienz in Prozent, gerundet auf die nächste ganze Zahl (6) jährlicher Stromverbrauch in kWh als Endenergie und/oder jährlicher Brennstoffverbrauch in GJ als Brennwert, auf die nächste ganze Zahl gerundet und berechnet gemäß Anhang VIII Nummer 4 (7) Temperatureinstellungen des Temperaturreglers des Warmwasserbereiters beim Inverkehrbringen durch den Lieferanten; (8) der tägliche Stromverbrauch Q_{elec} in kWh, auf drei Dezimalstellen gerundet (9) das angegebene Lastprofil (Angabe des entsprechenden Buchstabens aus Tabelle 1; (10) das Volumen des Mischwassers bei 40 °C V40 in Litern, auf die nächste ganze Zahl gerundet; (11) Maximale Temperatur des Thermostats (12) „Fabrikeinstellungen“ bezeichnet dabei den vom Hersteller in der Fabrik eingestellten Standardbetriebszu-stand oder -modus, der sich unmittelbar nach der Installation des Geräts einstellt und gemäß dem Zapf-zyklus, für den das Produkt ausgelegt und in Verkehr gebracht wurde, für den normalen Gebrauch durch den Endnutzer geeignet ist. (13) Klasse für die Warmwasserbereitungs-Energieeffizienz in Prozent, auf eine Dezimalstelle gerundet (14) Alle spezifischen Vorkehrungen für die Montage, Installation und Wartung sind in den Betriebs- und Installationsanleitungen beschrieben. Lesen und befolgen Sie die Betriebs- und Installationsanleitungen. (15) Alle in den Produktinformationen enthaltenen Daten sind in Anwendung der Vorgaben der Europäischen Direktiven ermittelt worden. Unterschiede zu an anderer Stelle aufgeführten Produktinformationen können aus unterschiedlichen Prüfbedingungen resultieren. Maßgeblich und gültig sind allein die in diesen Produktinformationen enthaltenen Daten.



Egredi clienti,

L'equipe di TESI vi augura il nuovo acquisto. Speriamo che il vostro nuovo apparecchio comporterà a migliorare il comfort nella Vostra casa.

La presente descrizione tecnica, che è anche l'istruzione per l'utilizzo, tende a farvi conoscere il prodotto e le condizioni della sua corretta installazione ed utilizzo. L'istruzione è destinata anche ai tecnici competenti, che installeranno inizialmente l'apparecchio, lo smonteranno e lo ripareranno in caso di guasto.

Si prega di tenere presente che l'osservanza delle indicazioni nella presente istruzione è innanzitutto nell'interesse del compratore, ma nello stesso tempo è anche una delle condizioni di garanzia indicate nel certificato di garanzia, affinché il compratore possa usare servizio di garanzia gratuito. Il produttore non è responsabile di guasti nell'impianto neanche di eventuali danni causati in seguito a utilizzazione e/o montaggio che non corrispondono alle indicazioni e le istruzioni in questa guida.

Gli scaldabagno elettrici rispettano le normative EN 60335-1 e EN 60335-2-21.

I. PREDESTINAZIONE

L'apparecchio è destinato a garantire acqua calda ai cantieri quotidiani, che hanno la tubatura d'acqua con pressione che non supera 6 atm (0,6 MPa).

Esso è destinato solo all'utilizzo in ambienti chiusi e dotati di impianto di riscaldamento, nei quali la temperatura non scende sotto i 4°C, e non è destinato a funzionare continuamente in regime istantaneo.

II. CARATTERISTICHE TECNICHE

1. Volume nominale V, litri - vedi la targhetta sopra l'apparecchio
2. Tensione nominale - vedi la targhetta sopra l'apparecchio
3. potenza nominale - vedi la targhetta sopra l'apparecchio
4. Pressione nominale - vedi la targhetta sopra l'apparecchio



ATTENZIONE! Questa non è la pressione dalle condutture idriche. È quella pressione dichiarata per l'impianto e riguarda i requisiti degli standard di sicurezza.

5. Tipo dello scaldabagno - scaldacqua chiuso ad accumulato con isolamento termico.
6. Rivestimento interno - GC - vetro e ceramica
7. Consumo quotidiano di energia elettrica - vedi allegato I
8. Profilo di carico dichiarato - vedi allegato I
9. Quantità di acqua miscelata a 40 °C V40 in litri - vedi allegato I
10. Temperatura massima del termostato - vedi allegato I
11. Impostazioni di temperatura predefinite - vedi allegato I
12. Efficienza energetica durante il riscaldamento dell'acqua - vedi allegato I

III. REGOLE IMPORTANTI

- Lo scaldabagno deve essere installato solo in locali che hanno una sicurezza antincendio in regola.
- Non mettete in funzione lo scaldabagno senza essere certi, che sia pieno d'acqua.
- Il collegamento dello scaldabagno alla rete idrica deve essere fatto da un tecnico competente. Nei modelli che non hanno il filo completo di spina, il collegamento all'impianto elettrico deve essere fatto da un tecnico elettricista competente. Si definisce tecnico abilitato una persona che ha le rispettive competenze conformemente al regolamento normativo del rispettivo stato.
- Collegando lo scaldabagno alla rete elettrica dovette prestare attenzione che il conduttore protettivo sia ben collegato (nel caso dei modelli che non hanno il filo completo di spina).
- Se lo scaldabagno non dovesse essere utilizzato per un periodo di tempo più lungo (oltre a 3 giorni) e se la temperatura nel locale dovesse calare al di sotto dei 0 °C, lo scaldabagno deve essere svuotato (seguì la procedura descritta nel punto 2 "Collegamento dello scaldabagno alla rete idrica" dal p.V).
- Durante l'utilizzazione - (il regime del riscaldamento dell'acqua) - è normale il gocciolio d'acqua dal foro di drenaggio della valvola di sicurezza. Lo stesso deve essere lasciato aperto verso l'atmosfera. Devono essere prese delle misure per l'incanalazione e la raccolta della quantità deflusa, per evitare alcuni danni, e nello stesso tempo non devono essere violati i requisiti descritti nel p.2 del paragrafo V.
- La valvola e gli elementi collegati ad essa devono essere protetti contro congelamento.
- Durante il riscaldamento dall'impianto si può sentire un rumore di fischio (l'acqua cominciate a bollire). Questo è normale e non indica un guasto. Il rumore aumenta con il passare del tempo ed il motivo è il calcare accumulato. Affinché il rumore sia eliminato, l'impianto deve essere pulito. Questo servizio non è oggetto del servizio di garanzia.
- Per un lavoro sicuro dello scaldabagno, la valvola di ritorno deve essere regolarmente pulita e ispezionata per verificare il suo funzionamento corretto /se non sia rimasta bloccata/. Nelle zone in cui l'acqua è più calcarea, la valvola deve essere pulita dal calcare che si è accumulato. Questo servizio non fa parte dell'assistenza di garanzia.
- Sono vietati qualsiasi cambiamenti e modifiche al corpo e allo schema elettrico dello scaldabagno. **Se tali modifiche vanissero constatate, la garanzia dell'apparecchio non è più valida.** Sotto cambiamenti e modifiche s'intende qualsiasi rimozione di elementi impostati dal produttore, l'inserimento di componenti supplementari nello scaldabagno, la sostituzione di elementi con altri elementi analoghi, non approvati dal produttore.
- Se il filo completo di spina (nei modelli che hanno tale filo) è danneggiato, lo stesso deve essere sostituito da un rappresentante di servizio o da una persona con una simile qualifica, per evitare qualsiasi rischio.
- Questo apparecchio è destinato ad essere utilizzato

da bambini che abbiano 8 e più di 8 anni e persone le cui capacità fisiche, sensoriali o mentali siano ridotte, oppure persone senza esperienza e conoscenza, se siano sotto sorveglianza o siano istruiti in conformità all'utilizzazione sicura dell'apparecchio e si rendano conto dei pericoli che possano sorgerne.

- I bambini non devono giocare con l'apparecchio
- L'apparecchio non deve essere pulito, nè servito da bambini che non siano sotto sorveglianza.

IV. DESCRIZIONE E PRINCIPIO DI FUNZIONAMENTO

L'apparecchio è costituito da un corpo, da una flangia, da un pannello di controllo in plastica e da una valvola di non ritorno.

1. Il corpo è costituito da un serbatoio in acciaio (recipiente d'acqua) e rivestimento esterno in plastica con isolamento termico fra di loro. Il recipiente d'acqua è protetto da due tubi con filettatura G 1/2" uno per la consegna di acqua fredda (segnalato da un anello blu) e uno per l'uscita di acqua calda (segnalato da un anello rosso). Il serbatoio interno è stato fatto da acciaio nero, protetto dalla corrosione da un rivestimento speciale in vetroceramica.

2. Sulla flangia è stato montato un riscaldatore elettrico e un anodo di magnesio. Tramite dei bulloni è stato montato al recipiente d'acqua.

Il riscaldatore elettrico serve a riscaldare l'acqua nel serbatoio e viene regolato dallo termostato, che mantiene automaticamente una certa temperatura.

Sul pannello di plastica sono stati montati: chiave /a seconda del modello/, termostato regolabile /a seconda del modello/, interruttore termico e spie di controllo

L'interruttore termico è un apparecchio che protegge dal surriscaldamento, che spegne il riscaldatore dalla rete elettrica, quando la temperatura dell'acqua abbia raggiunto valori troppo alti. Se questo apparecchio venisse azionato, è necessario rivolgersi ad un cento di assistenza tecnica.

Le spie di controllo /a seconda del modello/ sul pannello di controllo, segnano il regime in cui si trova l'apparecchio.

L'anodo di magnesio protegge in più il serbatoio interno dalla corrosione, negli scaldabagni con rivestimento in vetroceramica.

3. La valvola di non ritorno previene che l'apparecchio venga completamente svuotato se improvvisamente si fermasse la consegna di acqua fredda dalla rete idrica. La valvola protegge l'apparecchio dall'aumento della pressione nel recipiente d'acqua fino a un valore più alto di quello ammesso in regime di riscaldamento (! se cresce la temperatura, cresce anche la pressione), attraverso la fuoriuscita delle eccedenze attraverso l'apertura di drenaggio. È normale che in regime di riscaldamento sgoccioli un po' d'acqua. Questo deve essere preso in considerazione durante il montaggio dello scaldabagno.

ATTENZIONE! La valvola di sicurezza non può preservare lo scaldabagno nel caso in cui la pressione dell'acqua superi i valori che la sua struttura può sopportare.

V. MONTAGGIO E ACCENSIONE

ATTENZIONE! Tutti i lavori impiantistici ed elettrici devono essere eseguiti da tecnici competenti. Tecnico è la persona che possiede la competenza in conformità con la legislazione del rispettivo paese.

1. Montaggio

È raccomandabile montare l'apparecchio più vicino possibile ai posti d'utilizzo di acqua calda, per ridurre le perdite di calore nell'acquedotto. Durante il montaggio l'apparecchio deve essere situato in un luogo dove non venisse bagnato da acqua.

L'apparecchio viene sospeso su dei tasselli portanti, montati sul suo corpo. Il montaggio avviene tramite due ganci (min. D 6 mm) fissati in maniera solida sul muro (sono inclusi nel completo di montaggio). La costruzione del tassello portante, nel caso degli scaldabagni montabili **sopra/sotto** il lavandino è universale e ammette che la distanza fra i ganci sia da 96 a 114 mm. (fig.2)

IMPORTANTE: Il tipo dello scaldabagno da montare **SOTTOLAVELLO / SOPRALAVELLO** è segnato sul prodotto stesso. Gli scaldabagni montabili **sopralavello** vengono montati in maniera che i tubi entrata/uscita siano diretti verso il basso (verso il pavimento del locale). Gli scaldabagni montabili **sottolavello**, vengono posizionati in modo che i tubi entrata/uscita siano orientati verso l'alto (verso il soffitto del locale).

Per avere una piena chiarezza riguardo al fissaggio alla parete vedi la fig.2 (A - sopralavello; B - montaggio sottolavello).

ATTENZIONE! Per evitare infortuni all'utente e a terzi se si dovesse rivelare un malfunzionamento nel sistema di consegna d'acqua calda, è necessario che l'apparecchio venga montato in locali che abbiano un isolamento idrico nel pavimento e un drenaggio nella canalizzazione. Non dovete mai mettere sotto l'apparecchio, oggetti che non siano idrorepellenti. Se montate l'apparecchio in locali senza l'isolamento idrico sul pavimento, è necessario fare una vasca di protezione sotto di esso con un drenaggio verso la canalizzazione.

Nota: la vasca di protezione non rientra nel corredo e viene scelta dall'utente.

2. Collegamento dello scaldabagno alla rete idrica

Fig. 4a - per montaggio sopralavello

Fig. 4b - per montaggio sottolavello

Ove: 1 - Tubo d'entrata; 2 - valvola di sicurezza (0.8 MPa); 3 - valvola riducente (quando la pressione nell'acquedotto è superiore allo 0,6MPa); 4 - rubinetto dell'acqua; 5 - imbuto collegato alla canalizzazione; 6 - tubo di gomma; 7 - rubinetto di svuotamento dello scaldabagno

Collegando lo scaldabagno alla rete idrica, si devono prendere in considerazione i segni /anelli/ colorati che sono indicati sui tubi dell'apparecchio:

BLÙ - per l'acqua fredda /d'entrata/,

ROSSO - per l'acqua calda /d'uscita/.

È obbligatorio installare la valvola di non ritorno, con la quale è stato acquistato lo scaldabagno. La valvola si

installa all'entrata dell'acqua fredda, in conformità alla freccia sul suo corpo, che indica la direzione dell'acqua fredda in entrata.

 **Eccezione:** Se le regolazioni (le norme) locali richiedono l'utilizzo di un'altra valvola di sicurezza oppure un meccanismo (corrispondente a EN 1487 o EN 1489), essi devono essere comprati in aggiunta. Per i meccanismi corrispondenti a EN 1487 la pressione massima di lavoro che è dichiarata deve essere 0.7 MPa. Per altre valvole di sicurezza, la pressione a cui sono calibrate deve essere con 0.1 MPa sotto quella marcata sulla targhetta dell'impianto. In questi casi la valvola di ritorno e di sicurezza consegnata insieme all'impianto non deve essere utilizzata.

 **ATTENZIONE!** La presenza di altre /vecchie/ valvole di non ritorno può portare ad una rottura del vostro apparecchio, perciò queste devono essere eliminate.

 **ATTENZIONE!** La presenza di altre /vecchie/ valvole di non ritorno può portare ad una rottura del vostro apparecchio, perciò queste devono essere eliminate.

 **ATTENZIONE!** Non è ammesso l'avvitamento della valvola a filettature con la lunghezza superiore ai 10 mm., altrimenti ciò potrebbe comportare a un guasto irreparabile della vostra valvola ed è anche pericoloso per lo scaldabagno.

 **ATTENZIONE!** Con boiler per montaggio verticale la valvola di sicurezza deve essere collegata al tubo d'ingresso a tolto pannello in materiale plastico dell'attrezzo.

 **ATTENZIONE!** La valvola di ritorno e di sicurezza e la tubatura da essa verso lo scaldabagno devono essere protetti contro congelamento. In caso di drenaggio con un tubo di gomma – la sua estremità libera deve essere sempre aperta verso l'atmosfera (non deve essere immersa). Anche il tubo di gomma deve essere protetto contro congelamento.

Il riempimento dello scaldabagno con acqua avviene, aprendo il rubinetto dell'acqua fredda della rete idrica e il rubinetto dell'acqua calda del miscelatore. Dopo il riempimento, dal miscelatore deve cominciare a scorrere un continuo getto d'acqua. Ormai potete chiudere il rubinetto dell'acqua calda sul miscelatore.

Quando dovete svuotare lo scaldabagno è obbligatorio prima di tutto interrompere l'alimentazione elettrica.

Procedura per svuotare lo scaldabagno SOPRALAVELLO:

1. Chiudere il rubinetto dell'acqua fredda dalla rete idrica dello scaldabagno
2. Aprire il rubinetto dell'acqua calda del miscelatore
3. Bloccare l'erogazione dell'acqua verso lo scaldabagno. Aprite il rubinetto per acqua calda della rubinetteria. Aprite il rubinetto 7 (figura 4a) per lasciar correre tutta la quantità d'acqua dallo scaldabagno. Se nell'impianto non è installato un rubinetto di questo genere, lo scaldabagno può essere svuotato, come segue:

- sollevate la leva e l'acqua colerà attraverso l'orifizio di drenaggio della valvola figura 4a, 4b
- lo scaldabagno può essere svuotato direttamente dal tubo di entrata e prima di essere tolto dall'acquedotto

 **IMPORTANTE:** Quando svuotate lo scaldabagno dovete prendere misure per prevenire, che l'acqua scorrente provochi danni.

Procedura per svuotare lo scaldabagno SOTTOLAVELLO:

1. Staccare lo scaldabagno dalla rete elettrica
2. Smontare tutti gli accessori idraulici che collegano lo scaldabagno.
3. Smontare lo scaldabagno dal luogo in cui è stato appeso, voltandolo con i tubi in basso verso il pavimento e versando l'acqua in un recipiente preparato in anticipo. Aspettate che venga svuotato il contenitore da tutta l'acqua.

In caso che la pressione nella rete di condutture idriche superi il valore indicato sopra nel paragrafo 1, deve essere montata una valvola riduttrice, altrimenti lo scaldabagno non sarà utilizzato regolarmente. Il produttore non si assume la responsabilità riguardo i problemi derivanti dall'utilizzo scorretto dello scaldabagno.

3. Collegamento alla rete elettrica (fig.3)

 **ATTENZIONE!** Prima di collegare l'apparecchio all'impianto elettrico dovete essere certi che sia pieno d'acqua.

3.1. Nei modelli forniti di filo completo di spina il collegamento avviene inserendolo nella presa. Lo scollegamento dalla rete elettrica avviene staccando la spina dalla presa.

 **ATTENZIONE!** Il contatto deve essere regolarmente collegato ad un singolo circuito dotato di un dispositivo di protezione. Esso deve essere collegato a terra.

3.2. Riscaldatori d'acqua muniti di cavo di alimentazione senza spina

L'apparecchio deve essere connesso ad un singolo circuito elettrico dell'impianto elettrico permanente, munito di una sicura con una corrente nominale dichiarata 16A (20A per una potenza > 3700W). La connessione deve essere permanente – senza spine. Il circuito elettrico deve essere munito di una sicura e di un meccanismo integrato che assicura disgiungimento di tutti i poli nelle condizioni di sovratensione di III categoria.

La connessione dei conduttori del cavo di alimentazione dell'apparecchio deve essere eseguita quanto segue:

- Conduttore con colore marrone dell'isolamento – al conduttore di fase dell'impianto elettrico (L)
- Conduttore con colore blu dell'isolamento – al conduttore di neutro dell'impianto elettrico (N)
- Conduttore con colore verdegiallo dell'isolamento – al conduttore di protezione dell'impianto elettrico (⊕)

3.3. Modelli che non hanno il filo completo di spina

L'apparecchio deve essere connesso ad un singolo circuito elettrico dell'impianto elettrico permanente, munito di una sicura con una corrente nominale dichiarata 16A. La connessione viene effettuata tramite conduttori (duri) di rame che hanno solo un filo – un cavo di 3x1,5 mm² per una potenza totale di 2000W

Per installare il conduttore elettrico alimentante allo scaldabagno, è necessario togliere il coperchio in plastica con l'aiuto di un cacciavite (fig.5). Il collegamento dei conduttori alimentanti deve essere conformato alle marcature dei morsetti dell'interruttore termico, quanto segue:

- il cavo deve essere connesso alla segnalazione A1 (o 11)
- quello neutro alla segnalazione B1 (o 21)
- quello protettivo - è obbligatorio che sia collegato alla giuntura a vite, segnata da un simbolo ⊕.

Il conduttore alimentante può essere stretto al pannello di controllo in plastica con l'aiuto di un freno a cavo. Dopo l'installazione il coperchio in plastica viene nuovamente montato nella posizione in cui si trovava dal principio!

Precisazioni alla fig.3:

T1 - termoregolatore; T2 - interruttore termico;
S - interruttore elettrico (nei modelli che hanno tale interruttore); IL1 e IL2 - spia segnaletica; R - riscaldatore

VI. UTILIZZO DELL'APPARECCHIO

Prima della messa in funzione dell'apparecchio, dovete assicurarvi che lo scaldabagno sia giustamente collegato alla rete elettrica e che sia pieno d'acqua.

La messa in funzione dello scaldabagno viene effettuata mediante il meccanismo inserito nell'impianto descritto nella sezione 3.2. del paragrafo V, oppure mediante l'infilare della spina nella presa elettrica (se il modello comprende un filo con una spina).

Chiarificazione della fig. 6:

Regimi di funzionamento:

1. Posizione (❄) protezione antigelo

 **ATTENZIONE:** L'alimentazione elettrica dell'apparecchio deve essere inserita. La valvola di sicurezza e la conduttura da essa verso l'apparecchio devono essere protette dal gelo.

2. Posizione (☀) temperatura massima
3. Posizione (🌿) (Risparmio di energia elettrica) – Con questo regime la temperatura dell'acqua raggiunge circa i 60°C. In questo modo le dispersioni termiche vengono diminuite.
4. Indicatore luminoso – in regime di scaldamento l'indicatore si illumina in rosso, e si illumina in blu quando l'acqua è già scaldata ed il termostato è spento
5. Maniglia per il regolatore - Impostazione della temperatura

Scaldabagni con comando elettromeccanico POP-UP:

1. **Premete la manopola affinché appaia la fig. 7a**
2. **Regolate la temperatura dello scaldabagno, la fig. 7b** Questa impostazione permette la regolazione scorrevole della temperatura desiderata
3. **Premete la manopola affinché la fig. 7c si ritiri**



ATTENZIONE! Una volta al mese mettete la maniglia nella posizione di temperatura massima, per un periodo di ventiquattro ore (a meno che l'apparecchio non funziona in tale regime costantemente). Così viene assicurata un'igiene superiore dell'acqua scaldata.

VII. PROTEZIONE ANTICORROSIVA - ANODO DI MAGNESIO

L'anodo di magnesio protegge in aggiunta la superficie interna del serbatoio d'acqua dalla corrosione. Esso rappresenta un elemento che si consuma facilmente, sottoposto a un cambiamento periodico.

Al fine di ottenere un lungo e sicuro utilizzo del vostro scaldabagno, il produttore raccomanda di far fare visite periodiche, delle condizioni dell'anodo di magnesio, da un tecnico competente e, se necessario sostituirlo. Ciò può avvenire durante la profilassi periodica dell'apparecchio.

Per la sostituzione è sufficiente rivolgersi ad un Centro Assistenza Autorizzato!

VIII. MANUTENZIONE PERIODICA

Se lo scaldabagno funziona normalmente, sotto l'influsso della temperatura alta sulla superficie del riscaldatore viene depositato calcare. Ciò peggiora lo scambio di calore fra il riscaldatore e l'acqua. La temperatura sulla superficie del riscaldatore e nella zona intorno ad esso, aumenta. Si osserva un rumore caratteristico /di acqua bollente/. Il regolatore termico comincia ad accendersi e a spegnersi più spesso. È possibile che si verificasse "un falso" azionamento della protezione di temperatura. Perciò il produttore di questo apparecchio raccomanda di fare ogni due anni profilassi al vostro scaldabagno da parte del Centro di assistenza autorizzato. Questa profilassi deve comprendere la pulizia e l'ispezione del protettore anodico (negli scaldabagni a rivestimento in vetroceramica), che se necessario deve essere sostituito da un nuovo.

Per pulire l'impianto usate un panno umido. Non usate prodotti di pulizia abrasivi neppure quelli contenenti solvente. Non versare acqua sull'impianto.

Il produttore non comporta alcuna responsabilità riguardo le conseguenze, derivanti dal mancato rispetto della presente istruzione.



Avvertenze per la tutela dell'ambiente.

Gli apparecchi elettrici vecchi sono materiali pregiati, non rientrano nei normali rifiuti domestici! Prego quindi i gentili clienti di contribuire alla salvaguardia dell'ambiente e delle risorse e di consegnare il presente apparecchio ai centri di raccolta competenti, qualora siano presenti sul territorio.



DESCRIZIONE DELL'ALLEGATO I

(1) nome o marchio del fornitore; (2) identificatore del modello del fornitore; (3) il profilo di carico dichiarato, espresso mediante la lettera adeguata e l'utilizzo tipico a norma dell'allegato VII, tabella 3; (4) la classe di efficienza energetica di riscaldamento dell'acqua, determinata a norma dell'allegato II, punto 1; (5) l'efficienza energetica di riscaldamento dell'acqua in %, arrotondata alla cifra intera più vicina; (6) il consumo annuo di energia in kWh in termini di energia finale e/o il consumo annuo di combustibile in GJ in termini di GCV, arrotondati alla cifra intera più vicina e calcolati a norma dell'allegato VIII, punto 4 (7) le impostazioni di temperatura del termostato dello scaldacqua, quale commercializzato dal fornitore; (8) il consumo quotidiano di energia elettrica Q_{elec}, in kWh, arrotondato al terzo decimale; (9) il profilo di carico dichiarato, espresso dalla lettera corrispondente a norma della tabella 1 del presente allegato; (10) l'acqua mista a 40 °C V40 in litri, arrotondata alla cifra intera più vicina (11) Temperatura massima del termostato (12) Il modo «pronto all'uso» è la condizione o modalità operativa standard impostata dal produttore in fabbrica affinché l'apparecchio funzioni non appena installato, per l'uso normale dell'utilizzatore finale secondo lo schema di aspirazione dell'acqua per il quale il prodotto è stato progettato e commercializzato. (13) l'efficienza energetica di riscaldamento dell'acqua in %, arrotondata al primo decimale (14) Ogni particolare precauzione per l'assemblaggio, l'installazione e la manutenzione è descritta nelle istruzioni per l'uso e l'installazione. Leggere e seguire le istruzioni per l'uso e l'installazione. (15) Tutti i dati contenuti nell'informazione sul prodotto sono determinati dalle applicazioni specifiche delle direttive europee. Le differenze nell'informazione sul prodotto di cui altrove possono portare a condizioni di prova diverse. Solo i dati contenuti in questa informazione sul prodotto sono pertinenti e valide.



Kære kunde,

TESY's team gratulerer dig varmt med det nye køb. Vi håber, at det nye apparat vil forøge komforten i dit hjem.

Formålet med den foreliggende tekniske beskrivelse og brugsvejledning er at gøre dig bekendt med foreliggende produkt og dets monteringskrav og anvendelsesområde. Vejledningen er også beregnet til de autoriserede installatører, der først skal montere og så demontere og reparere apparatet i tilfælde af driftsfejl.

Være venligst opmærksom på, at overholdelsen af anvisningerne i foreliggende brugsvejledning er først og fremmest til gavn for køberen, men samtidig er den også en af garantibetingelserne, anført i garantikortet, for at køberen skal kunne benytte sig af vores gratis garantiservice. Producenten påtager sig inget ansvar for driftsforstyrrelser eller eventuelle beskadigelser, som er blevet forårsaget af brug og/eller montage, som ikke er i overensstemmelse med anvisningerne i foreliggende vejledning.

El-vandvarmeren opfylder kravene i normerne EN 60335-1, EN 60335-2-21.

I. ANVENDELSESOMRÅDE

Apparatet skal anvendes til at forsyne private hjem, der har vandledning med tryk på max. 6 bar (0,6 MPa), med varmt vand.

Det må kun anvendes i lukkede og opvarmede lokaler, hvor temperaturen ikke fælder under 4°C, og det må ikke bruges i uafbrudt gennemstrømningsdriftsmåde.

II. TEKNISKE DATA

1. Nominelt rumindhold V, liter - se skiltet på apparatet
2. Nominel spænding - se skiltet på apparatet
3. Nominel effekt - se skiltet på apparatet
4. Nominelt tryk - se skiltet på apparatet



OBS! Dette er ikke trykket af vandet i vandledningerne. Dette er det angivne tryk for apparatet og refererer til kravene i sikkerhedsstandarderne.

5. Type varmtvandsbeholder - lukket akkumulerende vandvarmer, varmeisoleret
6. Indvendig beklædning - GC – glaskeramik
7. Daglig energiforbrug – se Bilag I
8. Nominel belastningsprofil – se Bilag I
9. Blandet vandmængde ved 40 °C V40 liter - se Bilag I
10. Termostatens maksimale temperatur – se Bilag I
11. Standardtemperaturindstillinger – se Bilag I
12. Energieffektivitet for vandopvarmning – se Bilag I

III. VIGTIGE REGLER

- Vandvarmeren må kun opsættes i rum med ordentlig brandsikkerhed.
- Man må ikke tænde vandvarmeren, uden at man først har forikret sig, at den er opfyldt med vand.
- Vandvarmerens VVS - tilslutning må kun udføres af autoriserede VVS - installatører. For modeller uden stikledning må el - tilslutningen kun udføres af autoriserede el - installatører. Kvalificeret tekniker er en person, som har de relevante kompetencer i overensstemmelse med det landets bestemmelser og forordninger.
- Når man tilslutter vandvarmeren elnettet skal man være opmærksom på, at man tilslutter sikkerhedsledningen korrekt (for modeller uden stikledning).
- I tilfælde af at man ikke skal bruge vandvarmeren i længere tid (over 3 dage), og der er risiko for at rumtemperaturen kan falde under 0°C, skal vandvarmeren tømmes (ifølge anvisningen i p. 2 "Vandtilslutning" i p. V).
- Det er normalt, at sikkerhedsventilens afløb drypper, når apparatet er i drift (under vandopvarmning). Afløbet skal udmunde frit. For at undgå skader skal man sørge for at det vand, der drypper ned, bliver opsamlet eller afledt, samtidig med at man overholder kravene anført i p.2 i afsnit V.
- Sikkerhedsventilen samt alle tilsluttede komponenter skal være beskyttet mod frysning.
- Under opvarmningen af vandet kan der forekomme en pibende lyd (af vand, der kommer op til at koge). Dette er noget almindeligt og betyder ikke, at apparatet fejler noget. Lyden bliver stærkere med tiden på grund af kalkaflejringerne. Med henblik på at få lyden til at stoppe skal man få apparatet rensat. Denne tjeneste er ikke omfattet af garantiservicen.
- Mht vandvarmerens sikre drift skal retur - sikkerhedsventilen gøres rent og kontrolleres jævnligt mht dens funktion /at den ikke er afspærret/, og i områder med kalkholdigt vand skal vandvarmeren afkalkes. Afkalkning er ikke inkluderet i garantiservicen.
- Alle ændringer og omformninger af konstruktionen af vandvarmerens elektriske skema er forbudt. **Tegn på ovennævnte medfører opsigelse af garantiservicen.** Under ændringer og omformning forstår man alle tilfælde, hvor man fjerner elementer, indbyggede af fabrikanten, indbygger ekstra komponenter i vandvarmeren, udskifter nogle elementer med andre lignende, ikke godkendte af fabrikanten.
- I tilfælde af at tilledningen (for modeller, der er forsynet med sådan en) er beskadiget, skal den udskiftes af en servicerepræsentant eller af fagpersonale med lignende kvalifikation for at undgå al mulig risiko

- Dette apparat er beregnet til at anvendes af børn på mindst 8 år og personer med nedsatte fysiske, følsomme eller mentale evner, eller personer med manglende erfaring og viden, kun hvis de overvåges eller er blevet instrueret i hvordan de skal anvende apparatet på en sikker måde og er bevidste om mulige risici.

- Lad ikke børn lege med apparatet.

- Rengøring og vedligeholdelse af apparatet må ikke udføres af børn, som ikke overvåges

IV. BESKRIVELSE OG ANVENDELSE

Apparatet består af en beholder, en flange, et plastikstyringspanel og en retur - sikkerhedsventil.

1. Beholderen består af en ståltank (vandbeholder) og et udvendigt plastikhus med varmeisoleret imellem dem. Vandbeholderen er forsynet med to rør med gevind G ½" for koldt vandstilgang (med blå ring) og varmtvandsafgang (med rød ring). Den indre tank er fremstillet i sort stål, beskyttet mod korrosion af en speciel glaskeramisk belægning.

2. På flangen er der monteret et elektrisk varmelegeme og en magnesiumanodeprotektor. Den er monteret på vandbeholderen vha bolte.

Det elektriske varmelegeme tjener til vandopvarmning i beholderen og styres af termostaten, der automatisk vedligeholder en konstant, indstillet temperatur.

På plastikstyringspanelet er der anbragt: en afbryderknop /afhængig af modellen/, en justerbar termostat /afhængig af modellen/, en termoafbryder og kontrollamper.

Termoafbryderen er en overkogssikring, der afbryder varmelegemet fra elnettet, når vandtemperaturen når ualmindelig høje værdier. I tilfælde af at overkogssikringen aktiveres, kontakt venligst de autoriserede serviceafdelinger.

Kontrollamperne på styringspanelet /afhængig af modellen/ angiver apparatets aktuelle driftsmåde.

Magnesiumprotektoren beskytter yderligere den indre tank mod korrosion ved vandvarmerne med glaskeramisk belægning.

3. Retur - sikkerhedsventilen forhindrer, at apparatet tømmes helt ved stop af koldt vandstilgang fra vandledningen. Den beskytter apparatet mod trykstigning i varmtvandsbeholderen til værdier højere end det maks. tryk under opvarmning (I temperaturstigning medfører trykstigning) ved at udlufte overskudstrykket gennem afløbet. Under opvarmning kan der dryppe vand ud af afløbet, og dette skal man tage hensyn til, når man monterer vandvarmeren.



OBS! Retur-sikkerhedsventilen kan ikke beskytte apparatet, i tilfælde af at vandledningstrykket er højere end trykket anført for apparatet.

V. MONTAGE OG INSTALLATION



OBS! Alt teknisk arbejde og elektromontage må kun udføres af autoriseret fagpersonale. Certificeret tekniker er den person, der besidder den relevante kompetence i overensstemmelse med lovgivningen i det pågældende land.

1. Montage

Apparatet skal helst opsættes nærmest det sted, hvor man skal bruge det varme vand, for at begrænse varmtab i vandledningen. Man skal under montagen tage hensyn til, at apparatet bør opsættes et sted, hvor det ikke overhældes med vand.

Apparatet opsættes på monteringsklemmerne anbragt på beholderen. Det ophænges på to bøjler (min. Ø 6 mm), der fastgøres i væggen (leveres sammen med ophængsbeslaget). Monteringsklemmernes konstruktion på vandvarmere til montage **over/under** vaske er almindelig og tillader et aftsand mellem bøjlerne på mellem 96 og 114 mm. (fig. 2)



VIGTIGT: Vandvarmerens montagetypen **UNDER / OVER** vaske er anført på selve produktet.

Vandvarmere til montage **over vaske** skal monteres sådan, at rørene "ind - og udgang" vender nedad (mod rummets gulv). Vandvarmere til montage **under vaske** skal monteres sådan, at rørene "ind - og udgang" vender opad (mod rummets loft).

For detaljeret vejledning af vægmontage se fig.2 (A - over vaske; B - montage under vaske).



OBS! For at undgå skader for brugeren og tredje part i tilfælde af systemfejl i varmtvandsforsyningen, skal apparatet monteres i rum med hydroisoleret og afløb i gulvet. Man må aldrig anbringe genstande under apparatet, der ikke er vandtætte. Ved opsætning af apparatet i rum uden hydroisoleret i gulvet skal man anbringe et sikkerhedskar med afløb til kloakeringen under apparatet.



Bemærk: Sikkerhedskaret leveres ikke med dette produkt og skal vælges af brugeren.

2. Vandtilslutning

Fig. 4a - til montering over vaske

Fig. 4b - til montering under vaske

Hvor: 1 - Tilgangsør; 2 - sikkerhedsventil (0,8 MPa); 3 - reduktionsventil (ved vandledningstryk over 0,6 MPa); 4 - afspærringshane; 5 - tragt for tilslutning til kloakeringen; 6 - slange; 7 - kran for tømning af kedelen

Ved vandtilslutning af vandvarmeren skal man holde sig til den vejledende farveindikation /farveringe/ på apparatets rør:

BLÅ - for koldt /indgående/ vand,

RØD - for varmt /udgående/ vand.

Det er påkrævet at montere retur - sikkerhedsventilen, hvilket leveres med vandvarmeren. Sikkerhedsventilen anbringes på koldvandstilgangen ifølge pilen på beholderen, der viser retningen af vandtilgangen.

 **Undtagelse:** Hvis de lokale forskrifter (normer) kræver, at man skal bruge en anden sikkerhedsventil eller udstyr (i overensstemmelse med EN 1487 eller EN 1489), skal man købe det ekstra. For udstyr i overensstemmelse med EN 1487 skal det maksimale angivne drifttryk være på 0.7 Mpa. Øvrige sikkerhedsventiler skal være kalibreret til et tryk, der er 0.1 Mpa under det tryk, som er anført på apparatets skilt. I disse tilfælde skal man ikke bruge retur-sikkerhedsventilen, som følger med apparatet.



OBS! Øvrige /gamle/ retur-sikkerhedsventiler kan beskadige apparatet og skal fjernes.



OBS! Øvrige /gamle/ retur - sikkerhedsventiler kan beskadige apparatet og skal fjernes.



OBS! Man må ikke tilslutte ventilen gevind med længde over 10 mm, for dette kunne beskadige ventilen og være farlig for apparatet.



OBS! For vandvarmere til lodret montering skal sikkerhedsventilen tilsluttes tilgangs-røret når plastikpanelet er fjernet fra apparatet.



OBS! Retur-sikkerhedsventilen og ledningen fra denne til vandvarmeren skal være beskyttet mod frysning. Ved dræning ved hjælp af en slange – skal slangens løse ende altid udmunde frit (må ikke være neddykket). Slangen skal også være beskyttet mod frysning.

For at fylde vandvarmeren med vand skal man åbne hanen for koldt vandtilgang fra vandleddningen til vandvarmeren og varmt vandshanen på blandingshanen. Efter opfyldning skal der strømme vand i uafbrudt stråle fra blanderen. Nu må du lukke varmt vandshanen på blandingshanen.

Ved tømning af vandvarmeren skal man under alle omstændigheder først afbryde apparatets elforsyning.

Sådan tømmer du vandvarmere til montage OVER VASKE:

1. Luk hanen for koldt vandtilgang fra vandleddningen til vandvarmeren.

2. Åbn varmt vandshanen på blandingshanen.

3. Stop forsyning af vand til apparatet. Åbn varmt vand kranen af blanderen. Åbn kran 7 (Fig. 4a) for at tømme vandet af kedelen. Hvis således anlæg ikke er installeret, vandvarmeren kan tømmes, som følger:

- løft stangen og vandet skal rende gennem ventilens afløb åbning Fig. 4a, 4b.
- kedelen kan drænes direkte fra sit indgående rør ved at adskille på forhånd forsyningen fra vand



VIGTIGT: Ved tømning skal man være opmærksom på at undgå eventuelle skader, forårsaget af det udstømmende vand.

Sådan tømmer du vandvarmere til montage UNDER VASKE:

1. Afbryd vandvarmerens elforsyning.

2. Demonter den tilsluttende vandarmatur på vandvarmeren.

3. Demonter vandvarmeren fra dens opsætningssted, vend den med rørene nedad mod gulvet og hæld vandet ud i et kar, som du i forvejen har stående klar. Vent til alt vandet er løbet ud af vandvarmeren.

I tilfælde at trykket i vandleddningen overskrider værdien, anført i afsnit I ovenfor, skal man installere en reduktionsventil, ellers vil vandvarmeren ikke fungere som den skulle. I modsat fald vil vandvarmeren ikke kunne fungere ordentligt. Fabrikanten kan ikke drages til ansvar for problemer, forårsaget ved ukorrekt anvendelse af apparatet.

3. El - tilslutning (fig. 3)



OBS! Før du tilslutter apparatet elforsyningen, skal du først kontrollere, at apparatet er opfyldt med vand.

3.1. Modeller forsynet med stikledning tilsluttes, ved at man sætter stikket i stikkontakten. Man afbryder elforsyningen ved at fjerne stikket fra stikkontakten.



OBS! Stikket skal være ordentligt tilsluttet en separat strømkreds, forsynet med en sikring. Den skal være jordforbundet.

3.2. Vandvarmere forsynet med strømkabel uden stik

Apparatet skal tilsluttes en særskilt strømkreds i den stationære el-installation, forsynet med en sikring med anført nominal strøm på 16A (20A for effekt > 3700W). Det skal være en fast tilslutning – uden stik og stikforbindelser. Strømkredsen skal være forsynet med sikring og indbygget udstyr til afbrydelse på alle poler i overspændingskategori III.

Tilslutningen af ledningerne i apparatets strømkabel skal udføres som følger:

- Ledningen med brun ledningsisolation – til faseledningen i el-installationen (L)
- Ledningen med blå ledningsisolation – til neutralledningen i el-installationen (N)
- Ledningen med gul-grøn ledningsisolation – til sikkerhedsledningen i el-installationen (⊕)

3.3. Modeller uden påmonteret stikledning.

Apparatet skal tilsluttes en særskilt strømkreds i den stationære el-installation, forsynet med en sikring med anført nominal strøm på 16A. Tilslutningen skal udføres ved hjælp af enkeltrådede kopperledninger (fast ledning) - kabel 3x1,5 mm² for en samlet effekt på 2000W.

I den elektriske kontur for elforsyning af apparatet skal der indbygges et udstyr, der sikrer afbrydelsen af alle poler i tilfælde af overspænding i kategori III.

For at montere tilledningen på vandvarmeren skal man tage plastiklåget af vha en skruetrækker (fig. 5). Tilslutningen af tilledningerne skal ske ifølge markeringen på termoafbryderens klemmer, som følgende:

- fase til A1 (eller 11)
- nul til B1 (eller 21)
- sikkerhedsledningen påkræves tilsluttet gevindforbindelsen, betegnet med ⊕.

Tilledningen kan fastgøres til plastikstyringspanelet vha kabelstop. Efter montering skal plastiklåget sættes på igen i den oprindelige position!

Beskrivelse af fig. 3:

T1 - termoregulator; T2 - termoafbryder; S - el - afbryder (for modeller der har en); IL1 og IL2 - kontrollampe; R – varmelegeme

VI. BRUGSANVISNING

Inden du tænder for strømmen forvis dig om at vandvarmeren er tilsluttet på den rigtige måde og at apparatet er fyldt med vand.

Vandvarmeren tændes ved hjælp af enheden indbygget i installationen som er beskrevet i punkt 3.2, afsnit V, eller ved at tilslutte hanstikket til en stikkontakt (hvis modellen har kabel med stik).

Forklaring til figur nr. 6:

Driftsmåder:

1. Piktogram (❄️) frostsikring



OBS! Strømforsyningen til vandvarmeren skal være tændt. Sikkerhedsventilen og rørsystemet som apparatet er tilsluttet til skal sikres mod frost

2. Piktogram (⚙️) maksimal temperatur
3. Piktogram (🌿) (energibesparelse) - Ved denne driftsmåde når vandtemperaturen ca 60°C. Dette reducerer varmetab.
4. Indikatorlampe - når apparatet er i driftsmåde "vandopvarmning" lampen lyser rødt; lampen lyser blå når vandet er opvarmet og termostaten er slukket.
5. Trykregulator - temperaturindstilling

Vandvarmer med POP-UP elektromekanisk styring:

1. **Tryk på knappen for at den kommer ud - figur nr. 7a.**
2. **Reguler vandvarmerens temperatur - figur nr. 7b.**

Denne indstilling gør det muligt at justere den ønskede temperatur smidig.

3. **Tryk på knappen for at den kommer ind igen - figur nr. 7c.**



OBS! En gang om måneden indstil trykregulatoren til maksimal temperatur i løbet af et døgn (medmindre apparatet arbejder ved denne driftsmåde hele tiden). Dette sikrer en bedre hygiejne af det opvarmede vandv.

VII. BESKYTTELSE MOD KORROSION - MAGNESIUMANODE

Magnesiumanodebeskytteren beskytter varmtvandsbeholderens indvendige overflade yderligere mod korrosion.

Den udsættes for slid og skal udskiftes jævnligt.

Med henblik på vandvarmerens langvarige og fejlfri anvendelse råder fabrikanten at magnesiumanodens tilstand bliver kontrolleret jævnligt og hvis nødvendigt udskiftet af autoriseret fagpersonale, hvilket kan ske under apparatets jævnlige eftersyn.

Kontakt venligst de autoriserede serviceafdelinger for at udføre udskiftningen!

VIII. VEDLIGEHOLDELSE

Ved almindelig brug af vandvarmeren vil der under indflydelse af den høje temperatur på varmelegemet overflade udfældes kalk. Dette forringer varmeudvekslingen mellem varmelegemet og vandet. Temperaturen ved og omkring varmelegemets overflade stiger. Der opstår en typisk lyd /af kogende vand/. Termoregulatoren begynder at tændes og slukkes med kortere mellemrum. "Falsk" aktivering af temperatursikringen er muligt.

Derfor råder apparatets fabrikant, at man får vandvarmeren kontrolleret af en autoriseret servicecenter eller -afdeling hvert andet år. Kontrollen skal indebære rengøring og syn af magnesiumanoden (for vandvarmere med glaskeramisk belægning), der, hvis nødvendigt, skal udskiftes med en ny.

Brug en fugtig klud til at gøre apparatet rent. Man må ikke bruge rengøringsprodukter, der indeholder slibe- eller opløsningsmidler. Man må ikke hælde koldt vand over apparatet.

Fabrikanten kan ikke drages til ansvar for skader, der skyldes, at den foreliggende vejledning ikke overholdes.



Retningslinjer for miljøbeskyttelse.

De gamle elapparater indeholder værdifulde materialer og må derfor ikke smides ud med husholdningsaffaldet. Du bedes bidrage til miljøbeskyttelsen og aflevere apparatet til de dertil beregnede affalds- og genbrugspladser (hvis der findes sådanne til rådighed).



BESKRIVELSE TIL BILAG I

(1) Leverandørens navn eller varemærke. (2) Leverandørens modelidentifikation. (3) Den angivne forbrugsprofil udtrykt ved det relevante bogstav og den typiske anvendelse i henhold til bilag VII, tabel 3. (4) Modellens energieffektivitetsklasse ved vandopvarmning, jf. bilag II, punkt 1 (5) Energieffektiviteten ved vandopvarmning i procent afrundet til nærmeste hele tal (6) Det årlige elforbrug i kWh endelig energi og/eller det årlige brændselsforbrug i GJ på grundlag af Hø afrundet til nærmeste hele tal og beregnet i henhold til bilag VIII, punkt 4 (7) Temperaturindstillingerne på termostaten som markedsført af leverandøren. (8) dagligt elforbrug Q_{elec} i kWh afrundet til tre decimaler (9) angivet forbrugsprofil udtrykt ved det relevante bogstav i henhold til tabel 1 i dette bilag (10) blandet vand ved 40 °C V40 i liter afrundet til nærmeste heltal. (11) Termostatens maksimale temperatur (12) Out-of-the-box-tilstand er de standarddriftsbetingelser, -indstillinger eller tilstande, som er indstillet af pro-ducenten fra fabrik, og som er beregnet til at blive aktiveret umiddelbart efter apparatets installation, og som er egnede til slutbrugerens normale brug i overensstemmelse med den vandforbrugsprofil, som pro-dukter er udformet og markedsført til. (13) Energieffektiviteten ved vandopvarmning i procent afrundet til en decimal (14) eventuelle særlige forholdsregler ved montering, installation og vedligeholdelse er beskrevet i brugs- og installationsanvisningen. Venligst læs og følg brugs- og installationsinstruktionerne. (15) Alle oplysninger der indgår i produktinformationen er afgjorte i overensstemmelse med bestemmelserne i de relevante europæiske direktiver. Forskelle i produktinformationen der er anført andre steder kan føre til forskellige testbetingelser. Kun oplysninger der indgår i denne produktinformation er relevante og gyldige.



Szanowni Klienci,

Zespół TESI chciałby pogratulować Państwu nowego zakupu. Mamy nadzieję, że Wasze nowe urządzenie przyczyni się do poprawy komfortu w Państwa domu.

Niniejszy opis techniczny i instrukcja obsługi zostały przygotowane w celu zapoznania Państwa z produktem oraz warunkami jego właściwej instalacji i użytkowania. Instrukcja ta jest także przeznaczona do wykorzystania przez wykwalifikowanych techników, którzy wykonują pierwszą instalację urządzenia lub demontują je i dokonują naprawy w przypadku niesprawności.

Prosimy mieć na uwadze, że przestrzeganie wskazówek zamieszczonych w niniejszej instrukcji działa przede wszystkim na korzyść nabywcy, ale razem z tym stanowią część warunków ważności gwarancji sprzętu, jak jest opisane w treści karty gwarancyjnej, żeby nabywca mógł korzystać z bezpłatnej obsługi gwarancyjnej sprzętu. Producent nie ponosi odpowiedzialności za uszkodzenia sprzętu ani za ewentualne straty powstałe skutkiem nieodpowiedniego sposobu eksploatacji i/lub zamontowania, nie odpowiadające wskazówkom i wytycznym zawartym w treści niniejszej instrukcji.

Ten bojler elektryczny odpowiada na wymagania EN 60335-1, EN 60335-2-21.

I. PRZEZNACZENIE

Urządzenie przeznaczone jest do dostarczania ciepłej wody do urządzeń domowych wyposażonych w instalację wodociągową pracującą pod ciśnieniem nie większym niż 6 bar (0,6 MPa).

Przeznaczony jest do eksploatacji jedynie w zamkniętych ocieplonych pomieszczeniach, w których temperatura nie spada poniżej 4°C. Nie jest przeznaczony do pracy w trybie nieprzerwanego przepływu wody.

II. SPECYFIKACJA TECHNICZNA

1. nominalna V (w litrach) — patrz tabliczka znamionowa urządzenia
2. Napięcie nominalne — patrz tabliczka znamionowa urządzenia
3. Nominalny pobór mocy — patrz tabliczka znamionowa urządzenia
4. Ciśnienie nominalne — patrz tabliczka znamionowa urządzenia



UWAGA! To nie jest ciśnienie sieci wodociągowej. To jest ciśnienie robocze dla danego sprzętu i odnosi się do wymagań standardów bezpieczeństwa.

5. Typ podgrzewacza wody — zamknięty akumulacyjny podgrzewacz wody z izolacją termiczną
6. Powłoka wewnętrzna: GC — tworzywo szklano-ceramiczne (witroceram)
7. Dzielne zużycie energii elektrycznej - patrz załącznik nr I
8. Zgłoszony profil obciążenia - patrz załącznik nr I
9. Ilość zmieszanej wody przy temperaturze 40°C V40 w litrach - patrz załącznik nr I
10. Maksymalna temperatura termostatu - patrz załącznik nr I

11. Fabrycznie ustalone ustawienia temperatury - patrz załącznik nr I

12. Efektywność energetyczna w trybie podgrzewania wody - patrz załącznik nr I

III. WAŻNE ZASADY

- Podgrzewacz wody może być montowany wyłącznie w pomieszczeniach o normalnej odporności ogniowej.
- Nie wolno włączać podgrzewacza wody, jeżeli nie ma się pewności, że jest on wypełniony wodą.
- Podłączenia podgrzewacza wody do sieci wodociągowej musi dokonać wykwalifikowany hydraulik. Wykwalifikowany elektryk musi dokonać podłączenia podgrzewacza wody do sieci elektrycznej (w przypadku modeli bez kabla zasilającego z wtyczką). Uprawnionym technikiem jest osoba posiadająca odpowiednie kompetencje zgodnie z aktualnym ustawodawstwem konkretnego kraju.
- Przy podłączaniu podgrzewacza wody do sieci elektrycznej należy zwrócić uwagę na konieczność podłączenia przewodu uziemiającego (w przypadku modeli bez kabla zasilania z wtyczką).
- Jeśli podgrzewacz wody nie będzie użytkowany przez dłuższy okres czasu (dłużej niż 3 dni), a temperatura w pomieszczeniu może spaść poniżej 0°C, podgrzewacz wody musi zostać opróżniony z wody (należy zastosować procedurę opisaną w podrzdziale 2 „**Podłączenie podgrzewacza wody do sieci wodociągowej**”, Rozdział V) w celu uniknięcia ewentualnego uszkodzenia urządzenia.
- W ciągu eksploatacji (tryb podgrzewania wody) normalnie jest, żeby z otworu drenażowego kłapy bezpieczeństwa kapła woda.
- Ten ostatni należy zostawić otwartym do powietrza. Koniecznie przedsięwziąć środki ostrożności co do odprowadzania albo zbierania wyciekłych ilości wody w celu uniknięcia strat. Przy tym nie wolno naruszać warunków opisanych w p. 2 paragrafu V.
- Podczas nagrzewania z wnętrza sprzętu można usłyszeć gwizdzący szum (zaczynającej gotować się wody). Zjawisko to jest normalne i nie oznacza zaistnienia problemu. Z biegiem czasu ten szum nasila się. Powodem tego występuje nagromadzenie wapnia. W celu usunięcia takiego szumu niezbędne jest oczyścić urządzenie. Usługa ta nie wchodzi w zakres obsługi gwarancyjnej.
- Aby zapewnić bezpieczne użytkowanie podgrzewacza wody, zawór zwrotny bezpieczeństwa musi być poddawany regularnemu czyszczeniu i kontrolowaniu pod kątem normalnego funkcjonowania (zawór nie może być zastłony), a w regionach, gdzie woda ma wysoki stopień twardości wapniowej, musi być on czyszczony z osadzonego kamienia. Usługa ta nie wchodzi w zakres konserwacji gwarancyjnej.
- Zabrania się dokonywania jakichkolwiek zmian i modyfikacji konstrukcji i obwodów elektrycznych podgrzewacza wody. **Jeśli podczas kontroli stwierdzone zostaną takie zmiany lub modyfikacje, gwarancja na urządzenie utraci ważność.** Zmiany lub modyfikacje oznaczają każdy przypadek usunięcia elementów zamontowanych przez producenta,

wbudowanie dodatkowych komponentów do podgrzewacza wody i/lub wymianę elementów na podobne elementy niezatwierdzone przez producenta.

- Jeśli kabel zasilania elektrycznego (w modelach, które go posiadają) zostanie uszkodzony, musi on zostać wymieniony przez przedstawiciela serwisu lub odpowiednio wykwalifikowaną osobę w celu uniknięcia wszelkich zagrożeń.
- Dane urządzenie jest przeznaczone do użytku przez dzieci w wieku 8 i powyżej 8 roku życia oraz przez osoby o ograniczonej zdolności fizycznej, emocjonalnej lub psychicznej, lub przez osoby nie posiadające doświadczenia lub znajomości sprzętu, chyba że są te osoby nadzorowane, albo poinstruowane zgodnie z zasadami bezpiecznego korzystania z urządzenia i rozumieją te zagrożenia, które mogą się pojawić.
- Dzieci nie powinny bawić się urządzeniem.
- Czyszczenie i obsługa urządzenia nie powinny być wykonywane przez dzieci, które nie są ściśle przy tym nadzorowane.

IV. OPIS I ZASADA DZIAŁANIA

Urządzenie składa się z korpusu, kołnierza, panelu sterowania z tworzywa sztucznego i zaworu zwrotnego bezpieczeństwa.

1. Korpus składa się ze stalowego pojemnika (zbiornika wody) i obudowy z tworzywa sztucznego (płaszcz zewnętrzny) z umieszczoną pomiędzy nimi izolacją termiczną oraz dwóch rur z gwintem G $\frac{1}{2}$ " do doprowadzenia zimnej wody (oznaczonej przy pomocy niebieskiego pierścienia) i odpływu gorącej wody (oznaczonej przy pomocy czerwonego pierścienia). Pojemnik wewnętrzny wykonany jest ze stali zabezpieczonej przed korozją przy pomocy powłoki ze specjalnego tworzywa szklano-ceramicznego (witroceramu).

2. Kołnierz wyposażony jest w grzejnik elektryczny i ochronną anodę magnezową. Kołnierz ten jest przymocowany do zbiornika wody przy pomocy śrub.

Elektryczny grzejnik podgrzewa wodę w zbiorniku i sterowany jest przy pomocy termostatu, który automatycznie utrzymuje ustawioną temperaturę.

Panel sterowania z tworzywa sztucznego zawiera: wyłącznik (zależnie od modelu), regulowany termostat (zależnie od modelu), automatyczny wyłącznik termiczny oraz lampki kontrolne.

Automatyczny wyłącznik termiczny jest urządzeniem, które odłącza grzejnik od zasilania elektrycznego, gdy temperatura wody osiąga zbyt wysokie wartości. Jeśli to urządzenie zostanie uruchomione, należy skontaktować się z punktem serwisowym.

Lampki sygnalizacyjne (zależnie od modelu) na panelu sterowania wskazują aktualny tryb pracy urządzenia.

Magnezowa anoda zapewnia dodatkową ochronę przed korozją zbiornika wewnętrznego w przypadku podgrzewaczy wyposażonych w powłokę z tworzywa szklano-ceramicznego.

3. Zawór zwrotny bezpieczeństwa zapobiega całkowicie opróżnieniu urządzenia w przypadku przerwania zasilania w wodę zimną. Zawór zabezpiecza urządzenie przed wzrostami ciśnienia wyższymi niż

wartość dopuszczalna podczas podgrzewania (ciśnienie wzrasta ze wzrostem temperatury) poprzez uwolnienie nadmiernego ciśnienia przez otwór odpływowy. Kapanie wody z odpływu w trakcie procesu podgrzewania jest zjawiskiem normalnym, które musi być brane pod uwagę, gdy podgrzewacz jest instalowany.



UWAGA! Zwrotno-ochronna kłapa nie może chronić narzędzie, kiedy z wodociągu podaje się ciśnienie wyższe wskazanego dla tego narzędzia.

V. INSTALACJA I WŁĄCZENIE



UWAGA! Wszelkie prace montażowe techniczne i elektryczne muszą wykonać wykwalifikowani technicy. Technik wykwalifikowany jest to osoba, która posiada odpowiednie świadectwo kompetencji zgodnie z przepisami prawa odpowiedniego kraju.

1. Instalacja

Zalecamy zainstalowanie urządzenia w bliskiej odległości miejsca, w którym wykorzystywana jest gorąca woda, w celu zmniejszenia strat ciepłych powstałych w trakcie przesyłu wody. Wybrana lokalizacja musi wykluczać opryskanie wodą pochodzącą z sitka prysznicza lub innych źródeł wody.

Urządzenie mocuje się do ściany przy pomocy wsporników montażowych przymocowanych do korpusu urządzenia. Do pewnego zamocowania urządzenia do ściany wykorzystuje się dwa haki (co najmniej $\varnothing 6$ mm, dostarczane w zestawie do montażu). Konstrukcja płyty nośnej podgrzewaczy instalowanych nad/pod umywalką/zlewem jest uniwersalna i pozwala na zmianę odległości pomiędzy hakami w granicach od 96 mm do 114 mm (Rys. 2).



WAŻNE: Typ podgrzewacza przeznaczony do instalowania POD/NAD umywalką/zlewem jest oznaczony na urządzeniu. Podgrzewacze przeznaczone do instalowania **nad zlewem/umywalką** montowane są w taki sposób, że rury dopływowe/odpływowe skierowane są w dół (w kierunku podłogi pomieszczenia). Podgrzewacze przeznaczone do instalowania **pod zlewem/umywalką** montowane są w taki sposób, że rury dopływowe/odpływowe skierowane są w górę (w kierunku sufitu pomieszczenia).

Dla pełnego zrozumienia schematu montowania na ścianie, prosimy zapoznać się z Rys. 2 (A — montaż nad zlewem/umywalką i B — montaż pod zlewem/umywalką).



UWAGA! Aby zapobiec obrażeniom użytkownika i osób trzecich w przypadku awarii w obwodzie zasilania wody gorącej, urządzenie musi być montowane w pomieszczeniach wyposażonych w podłogę nieprzepuszczalną dla wody oraz odpływ do kanalizacji. Przedmiotów, które nie są wodoodporne, w żadnym przypadku nie należy umieszczać pod urządzeniem. W przypadku zamontowania urządzenia w pomieszczeniach z podłogą przepuszczalną dla wody pod urządzeniem należy umieścić zbiornik zabezpieczający z odpływem do kanalizacji.



Notatka: ochronna wanna nie figuruje w komplecie i wybiera się poprzez konsumenta.

2. Podłączenie podgrzewacza wody do sieci wodociągowej

Rys. 4a - schemat instalacji nad zlewem lub umywalką

Rys. 4b - schemat instalacji pod zlewem lub umywalką

Oznaczenia: 1 – rura wylotowa, 2 – zawór bezpieczeństwa (0.8 MPa), 3 — zawór redukcyjny (jeśli ciśnienie wody wodociągowej przekracza 0,6 MPa), 4 — zawór odcinający, 5 — odpływ do kanalizacji, 6 — wąż; 7 — kurek spustu wody

Przy podłączaniu podgrzewacza wody do sieci wodociągowej należy zwracać uwagę na oznaczenia rur przy pomocy kolorów (piersieni):

NIEBIESKI - do wody zimnej (dopływającej),

CZERWONY - do wody ciepłej (wyływającej).

Zamontowanie zaworu zwrotnego bezpieczeństwa z podgrzewaczem wody jest obowiązkowe. Zawór zwrotny bezpieczeństwa musi zostać zainstalowany na rurze dopływowej wody zimnej, zgodnie z kierunkiem strzałki wylotowej na jego korpusie, która wskazuje kierunek wody dopływającej.

 **Wyjątek:** W przypadku, gdy regulacja lokalna (normy prawne) wymagają korzystania z innego rodzaju kłapy bezpieczeństwa albo urządzenia (które jest zgodne z wymaganiami EN 1487 lub EN 1489), *non ma być zakupione dodatkowo. Dla urządzeń zgodnym z wymaganiami EN 1487 zgłoszone maksymalne ciśnienie robocze musi się równać 0.7 MPa.* Dla innych kłap bezpieczeństwa ciśnienie kalibrowania musi być o 0.1 MPa poniżej zaznaczonego na tabeli sprzętu. W takim przypadku nie wolno montować dostarczoną razem ze sprzętem powrotną kłapę bezpieczeństwa.

 **UWAGA!** Nie jest dopuszczalne montowanie dodatkowego osprzętu hamującego pomiędzy powrotną kłapą bezpieczeństwa (sprzętem zabezpieczającym) a urządzeniem.

 **UWAGA!** Wszelkie inne (stare) zawory zwrotne bezpieczeństwa mogą spowodować awarię urządzenia i w związku z tym muszą zostać usunięte.

 **UWAGA!** Montowanie zaworu zwrotnego bezpieczeństwa na gwintach dłuższych niż 10 mm jest niedozwolone, ponieważ może to uszkodzić zawór i spowodować, że użytkowanie urządzenia będzie niebezpieczne.

 **UWAGA!** Powrotną kłapę bezpieczeństwa oraz rurociąg od kłapy do bojlera należy zabezpieczyć przed zamrażaniem. W razie drenażu za pomocą szlauchu wolny koniec tego szlauchu konieczne należy zawsze zostawiać otwartym do powietrza (nie utapiać go w wodzie). Tak samo szlauch należy zabezpieczyć przed zamrażaniem.

Podgrzewacz napełnia się wodą przez otwarcie kurka na instalacji wodociągowej wody zimnej oraz kurka wody gorącej na baterii mieszającej. Po zakończeniu procesu napełniania, z baterii mieszającej powinien wypływać ciąglej strumień wody. Teraz można zamknąć kurek wody gorącej na baterii mieszającej.

Gdy konieczne jest opróżnienie podgrzewacza wody, należy najpierw odłączyć zasilanie w energię elektryczną.

Procedura opróżnienia podgrzewaczy wody przeznaczonych do instalowania NAD ZLEWEM/ UMYWALKĄ:

1. Najpierw zamknąć zawór dopływu wody zimnej.
2. Otworzyć zawór wody ciepłej w baterii mieszającej.
3. Kurek 7 (Rys. 4a) musi być otwarty w celu opróżnienia zbiornika z wody. Jeśli w przewodzie nie zamontowano takiego kurka, wodę można spuścić w następujący sposób:
 - Wodę można spuścić z podgrzewacza wody przez podniesienie dźwigni zaworu zwrotnego bezpieczeństwa. Woda wypłynie z otworu spustowego zaworu zwrotnego bezpieczeństwa Rys. 4a, 4b.
 - Wodę można spuścić bezpośrednio z rury doprowadzającej wodę do zbiornika wody po odłączeniu jej od sieci wodociągowej

 **WAŻNE:** Podczas opróżniania podgrzewacza należy zastosować środki zapobiegające uszkodzeniom spowodowanym przez wypływającą wodę.

Procedura opróżniania podgrzewaczy wody przeznaczonych do instalowania POD ZLEWEM/ UMYWALKĄ:

1. Odłączyć podgrzewacz od sieci zasilania elektrycznego.
2. Zdemontować złącza zasilania wodą na podgrzewaczu.
3. Wymontować podgrzewacz z miejsca, gdzie był zainstalowany; obrócić go w ten sposób, aby rury skierowane były w stronę podłogi i wylać wodę do naczynia przygotowanego w tym celu. Poczekać, aż cała woda wypłynie z podgrzewacza.

W przypadku, jeśli ciśnienie sieci wodociągowej przekracza wartość, ukazaną wyżej w paragrafie 1, niezbędne jest zamontowanie zaworu redukującego, w przeciwnym wypadku boiler nie będzie prawidłowo użytkowany. Producent nie ponosi odpowiedzialności dla wynikających problemów z niepoprawnej eksploatacji narzędzia

3. Połączenia elektryczne podgrzewacza wody (Rys. 3)

 **UWAGA!** Przed włączeniem zasilania elektrycznego należy się upewnić, że urządzenie jest wypełnione wodą.

3.1. Podgrzewacze wody wyposażone w przewód zasilający bez wtyczki

 **UWAGA!** Gniazdko wtyczkowe ma być prawidłowo podłączone do odrębnego obwodu elektrycznego zabezpieczonego poprzez bezpiecznik elektryczny. Gniazdko należy koniecznie uziemić.

3.2. Podgrzewacze wody wyposażone w przewód zasilający bez wtyczki

Urządzenie musi być podłączone do obwodu prądu, odrębnego od podstawowej instalacji elektrycznej oraz wyposażony w bezpiecznik prądu znamionowego zaznaczony na nominalny prąd 16 A (20 A dla mocy podgrzewacza > 3700 W). Połączenie powinno być stałe - nie wolno używać wtyczki i gniazda. Obwód elektryczny musi być wyposażony w bezpiecznik oraz we wbudowane urządzenie, które by zapewniało odłączenie wszystkich zacisków w warunkach kategorii przepięciowej III.

Podłączenie przewodów kabla zasilania urządzenia należy przeprowadzić w następujący sposób:

- Przewód o brązowym kolorze izolacji – do przewodu fazowego instalacji elektrycznej (L)
- Przewód o niebieskim kolorze izolacji – do przewodu neutralnego instalacji elektrycznej (N)
- Przewód o żółto-zielonym kolorze izolacji – do przewodu bezpieczeństwa (uziemia) instalacji elektrycznej (⊕)

3.3. Modele bez kabla zasilania elektrycznego.

Urządzenie musi być podłączone do obwodu prądu, odrębnego od podstawowej instalacji elektrycznej oraz wyposażony w bezpiecznik prądu znamionowego zaznaczony na nominalny prąd 16 A. Połączenie powinno być wykonane z użyciem jednodrutowych (twardych) miedzianych przewodów - kabel 3x1,5 mm² do całościowej mocy 2000W.

W elektrycznym konturze zasilania narzędzia musi być wbudowane urządzenie, które zapewni rozdzielenie wszystkich biegunów w warunkach nadmiaru napięcia kategorii III.

Aby przyłączyć kabel zasilania do podgrzewacza wody, należy zdjąć pokrywę z tworzywa sztucznego (Rys. 5). Podłączenie przewodów zasilania należy wykonać zgodnie z oznakowaniem zacisków na automatycznym wyłączniku termicznym:

- przewód fazowy należy podłączyć do zacisku A1 (11);
- przewód neutralny do zacisku B1 (21);
- oraz, obowiązkowo, przewód ochronny do złącza śrubowego oznaczonego symbolem ⊕.

Kabel zasilania może być zamocowany do panelu sterowania z tworzywa sztucznego przy pomocy muffki kablowej. Po podłączeniu kabla, pokrywa z tworzywa sztucznego musi zostać założona na swoje miejsce!

Objaśnienia do Rys. 3:

T1 — regulator temperatury, T2 — automatyczny wyłącznik termiczny, S — wyłącznik zasilania (w modelach z wyłącznikiem), IL1 i IL2 — lampki sygnalizacyjne, R — grzejnik

VI. KORZYSTANIE Z URZĄDZENIA

Przed pierwszym uruchomieniem urządzenia upewnij się, że bojler został prawidłowo podłączony do sieci i że jest wypełniony wodą.

Włączenie bojlera wykonuje się za pomocą wbudowanego wewnątrz bojlera urządzenia opisanego w podpunkcie 3.2. pkt V lub podłączając wtyczkę do gniazda elektrycznego (jeśli model jest wyposażony w kabel z wtyczką).

Objaśnienia do rysunku 6:

Tryby pracy:

1. Pozycja (☼) mróz



UWAGA! Zasilanie elektryczne muszą być uwzględnione. Ulgi ciśnienia zaworu i rurociągów do urządzenia muszą być zabezpieczone przed mrozem

2. Pozycja (☀) maksymalna temperatura

3. Pozycja (☁) (oszczędność energii elektrycznej) - W tym trybie temperatura wody osiąga około 60°C. Zmniejszając tym samym straty energii cieplnej.

4. Indykacja świetlna – podczas trybu ogrzewania kolor jest czerwony; świeci się na niebiesko, gdy woda jest podgrzana i termostat wyłączył ogrzewacz.

5. Uchwyt regulatora - Ustawienia temperatury

Bojlery ze sterowaniem elektromechanicznym typu POP-UP:

1. **Naciśnij pokrętkę do pokazania się rys. 7a**

2. **Ustaw temperaturę bojlera rys. 7b** To ustawienie pozwala na płynne zadanie żądanej temperatury

3. **Wciśnij pokrętkę, aby było nie widać rys. 7c**



UWAGA! Raz na miesiąc, należy ustawiać uchwyt w pozycji wyboru maksymalnej temperatury w ciągu jednego dnia (o ile urządzenie nie działa stale w tym trybie). Zapewnia to większą higienę ogrzewanej wody.

VII. ANODA MAGNEZOWA CHRONIĄCA PRZED KOROZJĄ

Anoda magnezowa chroni wewnętrzną powierzchnię pojemnika z korozji.

Jest to elementem, który zużywa się i dlatego trzeba okresowo zmieniać.

Ze względu długotrwałości i bezawaryjnej eksploatacji waszego bojlera, producent rekomenduje okresowe badania stanu anody magnezowej przez upoważnionego technika i zmianę w wypadku konieczności, jak to może się zrobić podczas periodycznej profilaktyki narzędzia.

Aby zrobić zmianę, proszę skontaktować się z autoryzowanymi zakładami!

VIII. KONSERWACJA OKRESOWA

Przy normalnej pracy bojlera, dzięki wpływu wysokiej temperatury, na powierzchni grzejnika odkłada się wapień. Pogarsza się wymiana ciepła między grzejnikiem a wodą. Temperatura powierzchni grzejnika i w zonie około niego podwyższa się. Zjawia się charakterystyczny szum /wrzącej wody/. Termoregulator zaczyna włączać się i wyłączać się bardziej często. Możliwie jest to "klamliwe" rozpoczęcie ochrony temperatorowej. Dlatego producent narzędzia rekomenduje profilaktykę na każde dwa lata poprzez autoryzowany zakład albo ośrodek serwisowy. Profilaktyka ta musi włączyć oczyszczenia i badanie anodnego protektora (dla bojlerów z pokryciem szkło-ceramicznym), który w razie konieczności trzeba zmienić z nowym.

W celu czyszczenia sprzętu korzystać z nawilżonej chustki. Nie korzystajcie z materiałów ściernych albo z zawierających rozpuszczalnik substancji czyszczących. Nie oblewajcie sprzęt wodą.

Producent nie bierze na siebie odpowiedzialności za jakiegokolwiek konsekwencje wynikające z nieprzestrzegania niniejszej instrukcji.



Instrukcje ochrony środowiska.

Stare urządzenia elektryczne zawierają cenne materiały i nie mogą być wyrzucane z odpadami gospodarczymi! Prosimy o aktywne włączenie się w ochronę środowiska i utylizowanie urządzenia w punktach zorganizowanych w tym celu (jeśli są one dostępne).



OPIS DO ZAŁĄCZNIKA NR I

(1) nazwa dostawcy lub jego znak towarowy; (2) identyfikator modelu dostawcy; (3) deklarowany profil obciążeń, wyrażony jako odpowiednia litera i typowe wykorzystanie zgodnie z tabelą 3 w załączniku VII; (4) klasa efektywności energetycznej podgrzewania wody dla modelu, ustalona zgodnie z pkt 1 załącznika II; (5) efektywność energetyczna podgrzewania wody w %, w zaokrągleniu do najbliższej liczby całkowitej; (6) roczne zużycie energii elektrycznej w kWh pod względem ilości energii końcowej lub roczne zużycie paliwa w GJ pod względem GCV, w zaokrągleniu do najbliższej liczby całkowitej i obliczone zgodnie z pkt 4 załącznika VIII (7) ustawienia termostatu i temperatury podgrzewacza wody wprowadzanego do obrotu przez dostawcę; (8) dzienne zużycie energii elektrycznej Q elec w kWh, zaokrąglone do trzech miejsc po przecinku (9) deklarowany profil obciążeń, wyrażony za pomocą odpowiedniej litery zgodnie z tabelą 1 niniejszego załącznika; (10) woda zmieszana o temperaturze 40 °C V40, w litrach, zaokrąglona do najbliższej liczby całkowitej; (11) Maksymalna temperatura termostatu (12) „Ustawienia fabryczne” oznaczają standardowe warunki działania, nastawę lub tryb eksploatacji wprowadzone przez producenta w zakładzie wytwórczym, które są aktywowane natychmiast po zainstalowaniu urządzenia, odpowiednio dla normalnego użytkownika przez użytkownika zgodnie ze schematem poboru wody, dla którego zaprojektowano produkt i wprowadzono go do obrotu. (13) efektywność energetyczna podgrzewania wody w %, zaokrąglona do jednego miejsca po przecinku (14) wszystkie specjalne środki ostrożności podczas złożenia, montowania oraz obsługi opisane zostały w instrukcji obsługi i montażu. Przeczytaj i przestrzegaj instrukcje zamontowania i eksploatacji. (15) Wszystkie dane zawarte w informacjach o produkcie ustala się poprzez zastosowanie specyfikacji podanych w odpowiednich europejskich dyrektywach. Podane w innym źródle różniące się informacje o produkcie mogą doprowadzić do zaistnieniu różnych warunków testowych. Tylko dane zawarte w tej instrukcji zamontowania i eksploatacji są stosowne i ważne.



Vážení zákazníci,

Tým firmy TESY Vám srdečně blahopřeje ke koupi nového výrobku. Doufáme, že Váš nový výrobek přispěje ke zvýšení pohodlí Vašeho domova.

Tento technický popis a návod k použití má za cíl seznámit Vás s výrobkem a podmínkami jeho správné montáže a použití. Návod je určen i kvalifikovaným technikům, kteří uskuteční počáteční montáž výrobku a také jeho demontáž či opravu, v případě poruchy.

Mějte, prosím, na paměti, že dodržení pokynů v tomto návodu je především v zájmu zákazníka, avšak zároveň je i jednou ze záručních podmínek, uvedených v záručním listě, tak aby zákazník mohl využít bezplatného záručního servisu. Výrobce nenese zodpovědnost za případné poruchy výrobku a možné škody, způsobené v důsledku využití a/nebo montáže, která neodpovídá pokynům a instrukcím v tomto návodu.

Elektrický bojler odpovídá požadavkům EN 60335-1, EN 60335-2-21.

I. URČENÍ

Výrobek je určen k zajištění horké vody pro bytové prostory, které mají vodovodní síť s tlakem menším než 6 Atm (0,6 MPa).

Dále je určen k využití pouze v zastřešených a oteplovaných místnostech, ve kterých teplota neklesá pod 4°C a není určen k práci v nepřetržitém průtokovém režimu.

II. TECHNICKÉ PARAMETRY

1. Nominální objem V, v litrech – viz štítek na výrobku
2. Nominální napětí – viz štítek na výrobku
3. Nominální výkon – viz štítek na výrobku
4. Nominální tlak – viz štítek na výrobku



POZOR! Nejedná se o tlak z vodovodní sítě. Jde o tlak, kterému je výrobek uzpůsoben a vztahuje se k požadavkům bezpečnostních norem.

5. Typ bojleru - zavěšený akumulující ohříváč vody, s tepelnou izolací
6. Vnitřní pokrytí - GC-sklo-keramika
7. Denní spotřeba elektrické energie – viz Příloha I
8. Výrobce udaný zátěžový profil - viz Příloha I
9. Množství smíšené vody při 40°C V40 v litrech - viz Příloha I
10. Maximální teplota termostatu - viz Příloha I
11. Tovární nastavení teplot - viz Příloha I
12. Energetická efektivita při ohřevu vody - viz Příloha I

III. DŮLEŽITÁ PRAVIDLA

- Bojler montujte pouze v prostorách s běžným protipožárním zabezpečením
- Nezapínejte bojler, aniž byste se přesvědčili, že je naplněn vodou
- Připojení bojleru k vodovodní síti musí být provedeno kvalifikovaným instalátérem. U modelů bez napájecího kabelu se zástrčkou, musí být připojení do elektrické sítě provedeno kvalifikovaným elektrotechnikem. Kvalifikovaný technik je osoba, která má potřebné kompetence a kvalifikaci, v souladu se zákonnými požadavky dané země.
- Při zapojování bojleru do elektrické sítě je potřeba dát pozor na správné zapojení ochranného vodiče (u modelů bez napájecího kabelu se zástrčkou)
- V případě, že bojler nebude používán delší dobu (více než 3 dny) a existuje pravděpodobnost, že teplota v místnosti klesne pod 0 °C, je nutné bojler vypustit (viz postup popsany v podbodě 2 **“Zapojení bojleru do vodovodní sítě”** bod V.)
- Při provozu (režim ohřívání vody), je běžné, že z otvoru pro vypouštění ochranné klapky, kape voda.
- Tento otvor musí zůstat odkrytý atmosférickým vlivům. Je nutné učinit opatření k odvádění nebo sběru vytékající vody, tak aby bylo zamezeno případným škodám, avšak je třeba dodržet požadavky uvedené v bodu 2 odstavce V.
- Po dobu ohřívání vody je možné, že z výrobku bude vycházet svištivý zvuk (vařící se voda). Toto je běžný jev a není příznakem poruchy. Zvuk se postupem času zesiluje, což je způsobeno nashromážděním vápníku. Abyste tento zvuk odstranili, je nutné výrobek vyčistit. Tato služba není poskytována v rámci záručního servisu.
- Pro bezpečnou funkci bojleru je potřeba vratnou bezpečnostní klapku pravidelně čistit a provádět její inspekci, abyste se ujistili, že funguje správně /není zablokována/. V oblastech s vodou s vysokým obsahem vápníku je třeba čistit od naneseného vápníku. Tato služba není poskytována v rámci záručního servisu.
- Jakékoliv změny a přestavby v konstrukci a elektrickém schématu bojleru jsou nepřipustné. **Jestliže by tyto byly konstatovány, dojde ke zrušení záruky na výrobek.** Za změny a přestavby je považováno jakékoliv odstranění výrobce vložených elementů, zabudování doplňujících komponentů do bojleru, změna elementů za analogické, avšak výrobcem neschválené.
- Jestliže je napájecí kabel (u modelů takto vybavených) poškozen, musí být vyměněn servisním zástupcem, nebo jinou osobou s podobnou kvalifikací, aby se předešlo jakýmkoliv rizikům
- Tento výrobek je určen k použití dětmi ve věku 8 a více let a také lidmi se sníženými fyzickými, smyslovými, nebo intelektuálními možnostmi, nebo lidmi s nedostatečnými zkušenostmi a vědomostmi, jestliže jsou pod dohledem, nebo byli instruováni v souladu s bezpečným používáním výrobku a rozumí nebezpečím, která by mohla vzniknout.
- Děti si s výrobkem nesmí hrát.
- Čištění a obsluhu výrobku by neměly provádět děti, které nejsou pod dohledem

IV. POPIS A PRINCIP FUNGOVÁNÍ

Výrobek se skládá z tělesa, příruby, plastového kontrolního panelu a zpětné pojistné klapky.

1. Těleso se skládá z ocelové nádrže (zásobník vody) a vnějšího plastového obalu, mezi nimiž je tepelná izolace. Zásobník vody je vybaven dvěma trubkami se závitem G 1/2" pro přívod studené vody (s modrým prstencem) a vypouštění teple (s červeným prstencem). Vnitřní nádrž je vyrobena z černé oceli, chráněná před korozí speciálním sklo-keramickým povrchem.

2. Na přírubě je namontován elektrický ohřivač a hořčikový anodový protektor. Pomocí šroubů je přimontován k zásobníku vody.

Elektrický ohřivač slouží k ohřívání vody v nádrži a ovládá se termostatem, který automaticky udržuje zadanou teplotu.

Na plastovém kontrolním panelu jsou namontovány: spínač /v závislosti na modelu/, regulovatelný termostát /v závislosti na modelu /, termovypínač a světelná signalizace.

Termovypínač je zařízení chránící výrobek před přehřátím tím, že vypne ohřivač z elektrické sítě ve chvíli, kdy teplota vody začne dosahovat příliš vysokých hodnot. V případě, že se toto zařízení aktivuje, je nutno obrátit se na servis.

Světelná signalizace /v závislosti na modelu/, na kontrolním panelu signalizuje režim, ve kterém se výrobek nachází.

Hořčikový protektor dodatečně chrání vnitřní nádrž před korozí u bojlerů se sklo-keramickým povrchem.

3. Zpětná pojistná klapka zabráňuje úplnému vyprázdnění výrobku v případě přerušení dodávek studené vody z vodovodní sítě. Chrání tak výrobek před zvýšením tlaku v nádrži vody na úroveň vyšší než přípustnou v režimu ohřevu (! při zvýšení teploty se zvyšuje i tlak), pomocí vypouštění přebytku drenážním otvorem. Je normální, že v režimu ohřevu z drenážního otvoru kape voda a toto je nutné uvážit při montáži bojleru.

POZOR! Zpětná pojistná klapka nedokáže výrobek ochránit v případě, že přichází tlak z vodovodního potrubí je vyšší než je uvedeno pro výrobek. Jestliže je přichází tlak z vodovodního potrubí vyšší, než je uvedeno v tomto návodu, může výrobek poškodit, přičemž se ruší platnost jeho záruky a výrobce nenese odpovědnost za případné způsobené škody.

V. MONTÁŽ A ZAPOJENÍ VÝROBKU

POZOR! Veškeré technické a elektromontážní práce musí být provedeny kvalifikovaným technikem. Kvalifikovaný technik je osoba, která má odpovídající kompetence v souladu se zákony požadavky dané zemí.

1. Montáž

Doporučujeme montáž výrobku v maximální blízkosti k místu použití teplé vody, aby se snížily tepelné ztráty v potrubí. Při montáži je třeba jej umístit na takovém místě, kde nebude zaléván vodou.

Výrobek se zavěsí na nosné lišty namontované na jeho těleso. Zavěsí se na dva háky (min. ø 6 mm) přichycené pevně ke zdi (jsou součástí sady pro zavěšení). Konstrukce nosné lišty u bojlerů montovatelných **pod / nad** umyvadlo je univerzální a umožňuje aby vzdálenost mezi háky byla od 96 do 114 mm. (obr.2)

DŮLEŽITÉ: Způsob jakým vypadá bojler montovatelný **POD / NAD** umyvadlo je vyznačen na samotném výrobku. Bojlery určené k montáži **nad umyvadlem** se montují tak, aby trubky vstup/výstup byly nasměrovány dolů (k podlaze místnosti). Bojlery určené k montáži **pod umyvadlem** se montují tak, aby trubky vstup/výstup byly nasměrovány nahoru (ke stropu místnosti)

Pro úplné vyjasnění způsobu montáže ke stěně viz obr.2 (A – nad umyvadlem; B – montáž pod umyvadlem).

POZOR! Aby se předešlo způsobení škod uživatelům a třetím osobám v případech poruchy v systému zásobování teplou vodou je nutné, aby byl výrobek namontován v místnostech, které mají podlažní hydroizolaci a drenáž do kanalizace. V žádném případě pod výrobek neumísťte předměty, které by mohly být poškozeny vodou. Při montáži výrobku v místnosti bez podlažní hydroizolace je nutné pod ním udělat bezpečnostní vanu s drenáží do kanalizace.

Poznámka: bezpečnostní vana není součástí výrobku a vybírá/kupuje ji spotřebitel.

Výrobce nenese odpovědnost za možné škody při nedodržení výše uvedených podmínek.

2. Zapojení bojleru do vodovodní sítě

Obr. 4a - montáž nad umyvadlem

Obr. 4b - montáž pod umyvadlem

Legenda: 1-Vstupní trubka; 2 – bezpečnostní klapka (0,8 MPa); 3- redukční ventil (při tlaku ve vodovodu nad 0,6 MPa); 4 – uzavírací ventil; 5 – trychtýř se spojením do kanalizace; 6- hadice; 7 – ventil pro vypouštění bojleru

Při zapojování bojleru do vodovodní sítě je třeba mít na paměti barevné signální prvky /prstence/ na trubkách výrobku:

MODRÝ - pro studenou /vstupní/ vodu,

ČERVENÝ - pro horkou /výstupní/ vodu.

Povinné je namontování zpětné bezpečnostní klapky, se kterou je výrobek zakoupen. Tato se umísť na vstupu pro studenou vodu, v souladu se šipkou na tělese výrobku, která ukazuje směr vstupní studené vody.

 **Výjimka:** Jestliže místní zákonná úprava (normy) vyžaduje použití jiné bezpečnostní klapky nebo mechanismu (odpovídající EN 1487 nebo EN 1489), tyto musí být zakoupeny zvlášť. Pro mechanismy odpovídající EN 1487 maximální uvedený pracovní tlak musí být 0.7 MPa. Pro jiné bezpečnostní klapky, tlak pro který byly kalibrovány musí být o 0.1 MPa pod uvedeným na štítku výrobku. V těchto případech se zpětná bezpečnostní klapka dodaná s výrobkem nepoužívá.

 **POZOR!** Nepřipouští se jiná uzavírací armatura mezi zpětnou bezpečnostní klapkou (bezpečnostním mechanismem) a výrobkem.

 **POZOR!** Přítomnost jiných /starých/ zpětných bezpečnostních klapek může způsobit poškození vašeho výrobku a je potřeba je odstranit.

 **POZOR!** Nepřipouští se šroubování klapky k závitům delším než 10 mm, v opačném případě může vzniknout nevratné poškození vaší klapky a ohrožení vašeho výrobku.

 **POZOR!** V režimu ohřevu vody ve výrobku, je normální, že z drenážního otvoru bezpečnostní klapky kape voda. Tento otvor musí být ponechán otevřený k atmosféře. Je nutno podniknout opatření pro odvod nebo sběr vytékající vody, tak aby se předešlo škodám.

 **POZOR!** Zpětná bezpečnostní klapka a trubka od ní k bojleru musí být chráněny před zamrznutím. Jestliže pro drenáž použijete hadici – její otevřený konec musí být vždy otevřený k atmosféře (nesmí být potopen). Hadice musí být též chráněna před zamrznutím.

Naplnění bojleru vodou se provádí tak, že otevřete kohoutek pro vstup studené vody z vodovodní sítě a kohoutek horké vody na směšovací baterii. Po naplnění ze směšovací baterie musí začít téct nepřetržitý proud vody. V této chvíli můžete zatáhnout kohoutek teplé vody na směšovací baterii.

Když je potřeba vyprázdnit bojler, je k němu nutné nejdříve přerušit podávání elektrické energie.

Postup pro vyprazdňování bojleru určeného k montáži NAD UMYVADLEM:

1. Zavřít kohoutek pro vstup studené vody z vodovodní sítě do bojleru
2. Otevřít kohoutek teplé vody směšovací baterie
3. Otevřete kohoutek 7 (obr. 4a) abyste vypustili vodu z bojleru. Jestliže součástí instalace není takovýto kohoutek, bojler může být vypuštěn takto:
 - nadzdvihněte páčku a voda vyteče drenážním otvorem klapky (obr. 4a, 4b)

- bojler může být vypuštěn přímo přes jeho vstupní trubku, jestliže jej předem odpojíte od vodovodu

 **DŮLEŽITÉ:** Při vypouštění bojleru je nutno učinit opatření k zamezení vzniku škod vytékající vodou.

Postup pro vyprazdňování bojleru určeného k montáži POD UMYVADLEM:

1. Vypněte bojler z elektrické sítě
2. Demontujte spojující vodovodní armaturu bojleru.
3. Demontujte bojler z místa, na kterém je zavěšen a obraťte jej trubkami směrem dolů k podlaze a vylijte vodu do předem připravené nádoby. Vyčkejte dokud z bojleru nevyteče všechna voda.

V případě, že tlak ve vodovodní síti převyšuje hodnotu uvedenou výše v odstavci 1, je nutné namontovat redukční ventil, v opačném případě bude docházet k nesprávnému používání výrobku. Výrobce nenese odpovědnost za problémy vzniklé z nesprávného používání výrobku

3. Zapojení do elektrické sítě (obr.3)

 **POZOR!** Před tím, než zapnete přívod elektrického proudu, ujistěte se, že výrobek je naplněn vodou.

3.1. U modelů vybavených napájecím kabelem a zástrčkou, se zapojení provede jeho zastrčením do elektrické zásuvky. Odpojení z elektrické sítě se provádí vytažením zástrčky z elektrické zásuvky.

 **POZOR!** Elektrická zásuvka musí být správně připojena k vlastnímu elektrickému okruhu zajištěnému pojistkou. Zásuvka musí být uzemněna.

3.2. Ohřivače vody vybavené napájecím kabelem bez zástrčky

Výrobek musí být připojen k vlastnímu elektrickému okruhu pevné elektrické instalace, zabezpečenému pojistkou s uvedeným nominálním proudem 16A (20A pro výkon > 3700W). Připojení musí být stálé – bez elektrické zástrčky. Elektrický okruh musí být zajištěn pojistkou a zabudovaným zařízením, které zajistí rozpojení všech pólů v případě přepětí kategorie III

Připojení vodičů napájecího kabelu výrobku musí být provedeno následovně:

- Vodič hnědé barvy izolace – k fázovému vodiči elektrické instalace (L)
- Vodič modré barvy izolace – k neutrálnímu vodiči elektrické instalace (N)
- Vodič se žlutozelenou barvou izolace – k pojistnému vodiči elektrické instalace (⊕)

3.3. Modely, které nemají namontován napájecí kabel se zástrčkou. Výrobek musí být připojen na vlastní elektrický okruh pevné elektrické instalace, zajištěný pojistkou s uvedeným nominálním proudem 16A. Připojení se provádí pomocí jednožilových (tvrdých) vodičů - kabel 3x1,5 mm² pro souhrnný výkon 2000W.

V elektrickém okruhu napájení výrobku musí být zabudováno zařízení, které zajistí rozpojení všech pólů v podmínkách přepětí kategorie III.

Aby byl napájecí elektrický vodič namontován k bojleru je nutno sejmout plastový kryt pomocí šroubováku (obr.5). Připojení napájecích vodičů musí být v souladu s označení na svorkách termovypínače tímto způsobem:

- fázový na označení A1 (nebo 11)
- neutrální na označení B1 (nebo 21)
- pojistný – nezbytně na šroubový spoj, označený symbolem ⊕.

Napájecí vodič může být přichycen k plastovému kontrolnímu panelu pomocí kabelového úchytu. Po montáži je třeba vrátit umělohmotný kryt do počáteční polohy!

Vysvětlivky k obr.3:

T1 – termoregulátor; T2 – termovypínač; S – elektrický spínač (u modelů vybavených spínačem); IL1 a IL2 – světelný indikátor; R – ohřivač

VI. PRÁCE S PŘÍSTROJEM

Před prvním zapnutím přístroje se ujistěte, že je bojler správně zapojen do elektrické sítě a je naplněn vodou.

Zapnutí bojleru se uskutečňuje pomocí zařízení zabudovaného do instalace, popsaného v bodě 3.2. odstavce V nebo zapojením zástrčky do el. zásuvky (jestliže se jedná o model s kabelem a zástrčkou).

Vysvětlivky k obr. 6:

Pracovní režim:

1.  proti zamrznutí

 **POZOR:** Napájení přístroje elektrickým proudem musí být zapnuto. Pojistný ventil a potrubí vedoucí od něj k přístroji musí být zabezpečeno před zamrznutím.

2.  maximální teplota

3.  (Šetření elektrické energie) – V tomto režimu dosahuje teplota vody kolem 60°C. Tímto způsobem se snižují tepelné ztráty.

4. Světelný indikátor – v režimu ohřívání svítí červeně, modře svítí, když je voda zahřátá a termostat se vypnul.

5. Páčka regulátoru – Nastavení teploty.

Bojlery s elektromechanickým ovládním POP-UP:

1. **Zmáčkněte páčku tak, aby vyskočila obr. 7a.**

2. **Nastavte teplotu bojleru obr. 7b.** Toto nastavení umožňuje pozvolné nastavení požadované teploty.

3. **Zmáčkněte páčku tak, aby zapadla zpět obr. 7c.**



POZOR! Jednou měsíčně uveďte páčku do polohy pro maximální teplotu na dobu 24h (pokud přístroj nepracuje neustále v tomto režimu). Tímto způsobem se zajistí vyšší stupeň hygieny ohřívání vody.

VII. ANTIKOROZNÍ OCHRANA – HOŘČÍKOVÁ ANODA

Hořčíkový anodový protektor je doplňující ochrana vnitřního povrchu zásobníku vody před korozi. Jedná se o spotřební prvek, který je nutno pravidelně vyměňovat a to na náklady uživatele.

S ohledem na dlouhodobé a bezporuchové používání Vašeho bojleru výrobce doporučuje pravidelnou kontrolu stavu hořčíkové anody kvalifikovaným technikem a výměnu v případě potřeby, což může být prováděno při pravidelné preventivní kontrole výrobku. Pro uskutečnění výměny se obraťte na autorizovaný servis nebo na kvalifikovaného technika!

VIII. PRAVIDELNÁ ÚDRŽBA

Při normální práci bojleru, vlivem vysokých teplot se na povrchu ohřívače ukládá vápník /tzv. vodní kámen/. Toto zapříčiňuje zhoršenou tepelnou výměnu mezi ohřívačem a vodou. Teplota na povrchu ohřívače a v oblasti okolo něj se zvyšuje. Objevuje se charakteristický zvuk /vařící vody/. Termoregulátor se zapíná a vypíná stále častěji. Je možné i "klamavé" zapnutí termoregulační ochrany. Z tohoto důvodu výrobce přístroje doporučuje preventivní kontrolu výrobku každé dva roky autorizovaným servisním centrem, přičemž tato služba je na náklady uživatele. Tato prevence musí zahrnovat čištění a kontrolu anodového protektoru (u bojlerů se sklokeramickým povrchem), který je v případě nutnosti potřeba vyměnit za nový.

Pro čištění výrobku použijte vlhký hadřík. Nepoužívejte abrazivní čisticí prostředky nebo takové, které obsahují ředidlo. Nepolévejte výrobek vodou.

Výrobce nenesे odpovědnost za jakékoliv důsledky nedodržení tohoto návodu.



Pokyny k ochraně životního prostředí.

Staré elektrospotřebiče obsahují cenné materiály a z tohoto důvodu není správné je vyhazovat s odpadem z domácnosti! Prosíme Vás, abyste přispěli aktivně k ochraně životního prostředí a odevzdali výrobek na místě, které organizuje sběr recyklovatelného odpadu (v případě, že je dostupné).



POPIS K PŘÍLOZE I



(1) název nebo ochranná známka dodavatele; (2) identifikační značka modelu používaná dodavatelem; (3) deklarovaný zátěžový profil vyjádřený příslušným písmenem a typickým použitím podle tabulky 3 přílohy VII (4) třída energetické účinnosti modelu při ohřevu vody stanovená v souladu s bodem 1 přílohy II (5) energetická účinnost ohřevu vody v % zaokrouhlená na nejbližší celé číslo a vypočtená podle bodu 3 přílohy VIII(6) roční spotřeba elektrické energie vyjádřená konečným množstvím spotřebované energie v kWh nebo roční spotřeba paliva vyjádřená množstvím spalného tepla v GJ, zaokrouhlená na nejbližší celé číslo a vypočtená podle bodu 4 přílohy VII (7) nastavení teploty termostatu ohřívače vody od dodavatele při jeho uvedení na trh; (8) denní spotřeba elektrické energie Q_{elec} v kWh, zaokrouhlená na tři desetinná místa; (9) deklarovaný zátěžový profil, vyjádřený vhodným písmenem podle tabulky 1 této přílohy; (10) smíšená voda při 40 °C v 40 l v litrech, zaokrouhlená na nejbližší celé číslo; (11) maximální teplota termostatu (12) „Režimem nastaveným z výroby“ se rozumí standardní provozní stav, nastavení nebo režim nastavený výrobcem ve výrobním závodu, aby byl aktivní ihned po instalaci spotřebiče, a vhodný pro běžné použití – vání konečným uživatelem podle režimu vypouštění vody, pro který je výrobek zkonstruován a uváděn na trh. (13) energetická účinnost ohřevu vody v %, zaokrouhlená na jedno desetinné místo (14) Všechna specifická opatření pro montáž, instalaci a údržbu jsou popsána v návodech k obsluze a instalaci. Přečtěte a dodržujte návody k obsluze a instalaci. (15) Všechna data obsažená v informacích o výrobku byla zjištěna při použití standardních hodnot evropských směrnic. Rozdíly mohou být důsledkem různých zkušebních podmínek. Směrodatná a platná jsou pouze data uvedená v těchto informacích o výrobku.

Spoštovani kupci,

TESY - jeva ekipa vam pristrčno čestita za vaš nov nakup. Upamo, da bo vaša nova naprava prinesla več udobja v vaš dom.

Ta tehnični opis in navodila za uporabo so namenjeni za to, da se seznanite z izdelkom in pogoji za njegovo pravilno namestitvev in uporabo. Ta navodila so prav tako namenjena usposobljenim strokovnjakom, ki bodo opravili montažo naprave, ter demontažo in popravilo v primeru okvare.

Prosimo, upoštevajte, da ravnanje po teh navodilih je predvsem v korist kupca, vendar da je skupaj s tem tudi garancijski pogoj, naveden na garancijskem listu, da bi lahko kupec uporabil garancijski servis brezplačno. Proizvajalec ne odgovarja za poškodbe naprave in za morebitne škode, nastale zaradi eksploatacije in/ali montaže, ki niso v skladu z navodili in inštrukcijami v tem priročniku.

Električni grelnik vode ustreza zahtevam EN 60335-1 in EN 60335-2-21.

I. NAMEN UPORABE

Naprava je namenjena za oskrbo gospodinjstva s toplo vodo, katerega vodovodno omrežje ima tlak manj kot 6 bar (0,6 MPa).

On je namenjen za uporabo samo v zaprtih in ogrevanih prostorih, kjer ne pade temperatura pod 4 °C in ni namenjen za nenehno uporabo v pretočnem režimu.

II. TEHNIČNE LASTNOSTI

1. Nazivna prostornina V, litri - gl. podatkovno tablico.
2. Nazivna napetost - gl. podatkovno tablico.
3. Nazivna moč - gl. podatkovno tablico.
4. Nazivni tlak - gl. podatkovno tablico



POZOR! To ni pritiska vodovodnega omrežja. To je pritisk, ki je povezan za napravo, in je povezan z zahtevami varnostnih standardov.

5. Tip grelnika vode - akumulacijski vodni grelnik zaprtega tipa s toplotno izolacijo.
6. Notranja obloga - GC - iz steklokeramike
7. Dnevna poraba električne energije – glej Prilogo I
8. Določen profil obremenitve – glej Prilogo I
9. Količina mešanja tople in hladne vode pri 40°C V40 v litrih – glej Prilogo I
10. Maksimalna temperatura termostata – glej Prilogo I
11. Tovarniško določene temperaturne nastavitve – glej Prilogo I
12. Energetska učinkovitost pri gretju vode – glej Prilogo I

III. POMEMBNA PRAVILA

- Grelnik vode lahko namestite samo v prostore, ki so primerno zaščiteni pred požarom.
- Grelnika vode ne smete vklopiti, če niste prepričani, da je poln vode.
- Priključitev na vodovodno omrežje naj opravi strokovno usposobljen vodovodni inštalater. Pri modelih brez napajalnega kabla priključitev na električno omrežje naj opravi strokovno usposobljen električar. Pristojne strokovnjak za tehniko je oseba, ki ima ustrezne kompetence v skladu s predpisi določene države.
- Pri priključitvi grelnika vode na električno omrežje pazite na pravilno priključitev zaščitnega vodnika (pri modelih brez napajalnega kabla z vtikačem).
- V primeru, da grelnika vode ne boste uporabljali dlje časa (več kot 3 dni) in bi lahko temperatura v prostoru, kjer je nameščen grelnik, padla pod 0 °C, morate izprazniti grelnik vode (sledite navodilom, naštetim pod t. 2 "**Priključitev grelnika vode na vodovodno omrežje**" točke V)
- Ob eksploataciji – režim segrevanja vode - je običajno kapanje vode od drenažne luknje varnostnega ventila.
- Obvezno je, da je omenjeni ventil odprt za ozračje. Za preprečitev škod so nujni ukrepi za odvoda ali zbiranje potekle količine vode in se ne smejo kršiti zahteve, opisane v točki 2., V. odstavka.
- Ob segrevanju naprave se lahko sluša šum od piskanja (vretje vode). To je običajno in ne pomeni okvare. Šum se povečuje s časom in razlog je nabrani apnenec. Da bi odstranili šum je potrebno počistiti napravo. Garancija ne vključuje te storitve.
- Za varno delovanje grelnika vode je potrebno varnostni ventil redno čistiti in pregledovati, če deluje normalno /ventil ne sme biti zamašen/, na območjih z vodo z veliko vsebnostjo vodnega kamna morate redno čistiti oblogo vodnega kamna. Ta storitev ne sodi med garancijskim vzdrževanjem.
- Vsakršne spremembe in prilagoditve na zgradbi in električni napeljavi grelnika vode so prepovedane. **V primeru ugotavljana takšnih sprememb in prilagoditev se garancija naprave razveljavi.** Spremembe in prilagoditve so vsi primeri odstranjevanja delov, ki jih je v napravo vgradil proizvajalec, vgradnja dodatnih delov in zamenjava delov z enakimi, ki pa niso odobreni od proizvajalca.
- Če je napajalni kabel (pri modelih, ki ga imajo) poškodovan, naj ga zamenja pooblaščen serviser ali strokovno usposobljena oseba, da se tako izognete nevarnosti.
- To napravo lahko otroci, starejši od 8 let, ljudje z zmanjšanimi fizičnimi in psihičnimi sposobnostmi ali ljudje brez izkušenj in znanja uporabljajo le pod nadzorom in po seznanitvi z varnostnimi navodili za uporabo naprave ter samo, če se zavedajo nevarnosti, ki se lahko pojavijo.
- Otroci se ne smejo igrati s to napravo.
- Otroci ne smejo čistiti in vzdrževati te naprave

IV. OPIS IN PRINCIP DELOVANJA

Naprava sestoji iz telesa, prirobnice, plastične kontrolne plošče in varnostnega ventila.

1. Telo naprave sestoji iz jeklenega rezervoarja (kotla) in zunanje plastične lupine v vmesno toplotno izolacijo. Kotel je opremljen z dvema cevmi z navojem G 1/2" za dovod mrzle vode (z modrim obročkom) in za odvod vroče vode (z rdečim obročkom). Notranji rezervoar je izdelan iz črnega jekla, ki je pred korozijo zaščiten s posebno oblogo iz steklokeramike.

2. Na grelni prirobnici sta nameščena električni grelec in magnezijeva zaščitna anoda. Prirobnica je pritrjena na kotel s pomočjo vijakov.

Električni grelec je namenjen za segrevanje vode v kotlu in ga upravlja termostat, ki samodejno vzdržuje nastavljeno temperaturo.

Na plastični kontrolni plošči so nameščeni: stikalo /odvisno od modela/, nastavljljiv termostat /odvisno od modela/, varnostni termostat in signalne lučke.

Varnostni termostat je naprava za zaščito pred pregretjem ki izklopi grelec iz električnega omrežja, če temperatura doseže preveliko vrednost. V primeru aktiviranja pokličite pooblaščenega serviserja.

Kontrolne lučke /odvisno od modela/ na kontrolni plošči prikazujejo način delovanja naprave.

Magnezijeva zaščitna anoda dodatno ščiti notranji rezervoar pred korozijo pri grelnikih vode z oblogo iz steklokeramike.

3. Varnostni ventil preprečuje popolno izpraznitev naprave v primeru prekinitev dotoka mrzle vode iz vodovodnega omrežja. Ventil varuje napravo pred naraščanjem tlaka in kotlu do vrednosti, ki je večja od dovoljene vrednosti v načinu segrevanja (! s povečanjem temperature tlak narašča), s tem da izpušča presežek skozi drenažno odprtino. Normalno je da v načinu segrevanja iz drenažne odprtine kaplja in to morate predvideti ob namestitvi grelnika vode.

POZOR! Varnostni ventil ne more ščititi naprave, če tlak v vodovodu preseže vrednost, ki je navedena na podatkovni tablici naprave.

V. NAMESTITEV IN PRIKLJUČITEV



POZOR! Vsa tehnična in električarska priključitvena dela naj opravi strokovno usposobljena oseba. Pooblaščen je oseba, ki ima svojo ustrezno usposobljenost v skladu z zakonodajo posamezne države.

1. Namestitev

Priporočamo vam, da napravo namestite v bližino mesta, kjer boste uporabljali vročo vodo, tako boste zmanjšali toplotne izgube v vodovodnem omrežju. Napravo morate namestiti tako, da je ni mogoče poškropiti z vodo.

Napravo morate pritrčiti na nosilce, ki so nameščeni na ohišju. Za obešanje uporabite dve kljukici (min. Ø 6 mm) ki sta čvrsto pritrjeni na zid (na razpolago v setu za obešanje). Nosilci za obešanje naprave, pri grelnikih vode za namestitev **nad / pod** umivalnikom, so univerzalni, tako da je predviden razmak med kljukama od 96 do 114 mm (Slika 2).



POMEMBNO: Tip grelnika vode za namestitev **POD / NAD** umivalnikom je prikazan na izdelku. Grelnike vode, ki so namenjeni namestitvi **nad umivalnikom**, je treba namestiti tako, da cevi dotok/iztok kažeta navzdol (proti tlom). Grelnike vode, ki so namenjeni namestitvi **pod umivalnikom**, je treba namestiti tako, da cevi dotok/iztok kažeta navzgor (proti stropu).

Za podrobnejša navodila glede namestitev na zid glej *Sliko 2* (A - nad umivalnikom; B - pod umivalnikom).



POZOR! Da bi preprečili poškodbe uporabnika in tretjih oseb v primeru okvar na sistemu za oskrbo z vročo vodo, napravo morate namestiti v prostoru, ki ima talno hidroizolacijo in odtok v kanalizacijo. V nobenem primeru ne postavljajte pod napravo predmetov, ki niso odporni na vodo. Če napravo namestite v prostoru brez hidroizolacije, morate pod napravo namestiti zaščitno posodo z odtokom v kanalizacijo.



Opomba: Zaščitna posoda ni priložena in jo uporabnik mora izbrati.

2. Priključitev grelnika vode na vodovodno omrežje

Slika. 4a - namestitev nad umivalnikom

Slika. 4b - namestitev pod umivalnikom

Kjer: 1 - dotočna cev; 2 - varovalni ventil (0,8 MPa); 3 - reducirni ventil (pri tlaku vodovoda več kot 0,6 MPa); 4 - zaporna pipa; 5 - lijak s priključkom na kanalizacijo; 6 – cev; 7 – pipa za praznjenje bojlerja

Pri priključitvi grelnika vode na vodovodno omrežje morate upoštevati barvne oznake /obročke/ na ceveh naprave:

MODER - za mrzlo vodo /dotok/,

RDEČ - za vročo vodo /iztok/.

Obvezna je namestitev varnostnega ventila, ki ste ga dobili z napravo. Varnostni ventil morate namestiti na dotočno cev za mrzlo vodo, v skladu s puščico na ohišju, ki kaže smer dotočne mrzle vode.

 **Izjema:** Če lokalni predpisi (pravila) zahtevajo uporabo drugega varnostnega ventila ali druge naprave (v skladu z EN 1487 in EN 1489), ga morate dodatno kupiti. Za naprave, ki so v skladu s standardom EN 1487, največji navedeni delovni tlak mora biti 0,7 MPa. Za druge varnostne ventile, pritisk njihovega kalibriranja mora biti za 0,1 MPa pod označenom na tipski tablici naprave. V teh primerih se ne sme uporabljati vzvratni varnostni ventil, ki je bil dobavljen skupaj z napravo.



POZOR! Dodatni /stari/ varnostni ventili lahko povzročijo okvaro, zato jih je potrebno odstraniti.



POZOR! Se ne dovoljuje druga zaporna armatura med vzvratno-varnostnim ventilom (varnostna naprava) in napravo.



POZOR! Varnostnega ventila ne smete nameščati na navoj, daljši od 10 mm, saj lahko pride do hude okvare na ventilu in je nevarno za vašo napravo.



POZOR! Vzvratno-varnostni ventil in cevovod od njega do bojlerja morajo biti zaščiteni pred zamrzovanjem. Ob dreniranju s cevom – prosti konec mora biti vedno odprt za ozračje (ne sme biti potopljen). Cev je treba tudi zaščititi pred zamrzovanjem.

Za napolnitev grelnika vode odprite pipo za dotok mrzle vode z vodovoda in pipo mešalne baterije za vročo vodo. Po napolnitvi mora iz pipe za vročo vodo teči neprekinjen curek. Že lahko zaprete pipo mešalne baterije za vročo vodo.

Če želite izprazniti grelnik vode, najprej ga morate izključiti iz električnega omrežja.

Način izpraznjenja grelnika vode za namestitev NAD UMIVALNIKOM:

1. Zaprite pipo za dotok mrzle vode z vodovodnega omrežja v grelnik vode

2. Odprite pipo mešalne baterije za toplo vodo

3. Prekinite pritok vode v napravo. Odprite ventil za toplo vodo na mešalni bateriji. Odprite ventil 7 (slika 4a) da iztočite vodo iz bojlerja. V primeru da le ta ne obstaja, lahko vodo iz bojlerja iztočite tako:

- Dvignite loputo i voda bo iztekla skozi drenažno odprtino na zaklopki slika 4a, 4b.

- Lahko bojler izpraznite direktno skozi vhodno cev, s tem da ga predhodno izključite iz vodovodnega omrežja.



POMEMBNO: Pri izpraznjenju grelnika vode morate poskrbeti, da ne bo prišlo do škode zaradi iztekajoče vode.

Način izpraznjenja grelnika vode za namestitev POD UMIVALNIKOM:

1. Izključite grelnik vode iz električnega omrežja

2. Demontirajte priključno vodovodno armaturo grelnika vode

3. Snemite grelnik vode z mesta, kjer je bil nameščen in ga obrnite tako, da cevi kažejo navzdol proti tlam, nato izlijte vodo v za to pripravljeno posodo. Počakajte, dokler ne odteče vsa voda iz grelnika vode.

V primeru, da tlak v vodovodni mreži presega zgoraj omenjene vrednosti v I. odstavku, je treba montirati reducirni ventil, sicer se bojler ne bo uporabljal pravilno. Proizvajalec ne prevzema nikakršnih odgovornosti, ki so posledica nepravilne uporabe naprave

3. Priključitev grelnika vode na električno omrežje



POZOR! Preden priključite na električno omrežje prepričajte se, da je naprava polna vode.

3.1. Pri modelih, ki so opremljeni z napajalnim kablom z vtičakem, priključite tako, da vtaknete vtičak v vtičnico. Za izključitev iz električnega omrežja potegnite vtičak iz vtičnice.



POZOR! Vtičnica mora biti pravilno priključena na ločeni tokokrog, opremljen z varovalko. Ona mora biti ozemljena.

3.2. Grelniki vode z električnim kablom brez vtičnice

Naprava mora biti povezana na posebni tokovni krog električne inštalacije in zaščitena z varovalko, z določeno močjo električnega toka 16 A (moč 20 A > 3700 W). Povezava mora biti stalna, brez vtičnice. Tokovni krog mora biti zaščiten z varovalko in vgrajeno napravo, ki zagotavlja ločevanje polov pri prenapetosti kategorije III.

Povezava prevodnikov električnega kabla naprave je naslednja:

- Prevodnik rjave barve – k faznemu prevodniku električne inštalacije (L)
- Prevodnik modre barve – k nevtralnemu prevodniku električne inštalacije (N)
- Prevodnik rumeno-zelene barve – k zaščitnemu prevodniku električne inštalacije (⊕)

3.3. Pri modelih, ki niso opremljeni z napajalnim kablom z vtičakom

Naprava mora biti povezana na posebni tokovni krog električne inštalacije in zaščitena z varovalko, z določeno močjo električnega toka 16 A. Povezava se opravi s pomočjo bakrenih enožilnih (trdih) prevodnikov – kabel 3x1,5 mm² za skupno moč 2000 W.

V električni krog, ki napaja napravo, mora biti vgrajena priprava za ločitev vseh polov v pogojih visoke napetosti kategorije III.

Za priključitev napajalnega kabla na grelnik vode morate odstraniti plastični pokrovček s pomočjo izvijača (Slika 5). Napajalne vodnike priključite v skladu z oznakami na priključkih varnostnega termostata, in sicer

- fazni vodnik na oznako A1 (oz. 11)
- ničelni vodnik na oznako B1 (oz. 21)
- zaščitni vodnik - obvezno na priključni vijak, označen z oznako ⊕.

Napajalni vodnik lahko pritrdite na plastično kontrolno ploščo s pomočjo kabselske cikle. Po montaži namestite plastični pokrov nazaj!

Razlage k Sliki 3:

T1 - termoregulator; T2 - varnostni termostat; S - električno stikalo (pri modelih ki ga imajo); IL1 in IL2 - signalna lučka; R - grelec

VI. UPORABA NAPRAVE

Preden napravo vklopite, se prepričajte, da je pravilno priključena na električno omrežje. Preverite tudi, ali je napolnjena z vodo.

Grelnik vode (bojler) se vklopi s pomočjo naprave, ki je vgrajena v instalacijo in opisana v 3.2. točki V. odstavka, ali z električnim kablom z vtičem (pri modelih z električnim kablom z vtičem).

Razlaga k fig. 6:

Režimi delovanja:

1. (❄️) proti zmrzovanju

 **POZOR:** Naprava mora biti vklopljena. Varnostni ventil in vodovodna napeljava morat biti zaščiten pred zmrzaljo.

2. (⚙️) maksimalna temperatura
3. (🔥) (varčevanje električne energije) – v tem režimu se voda segreje do približno 60°C. Na ta način se zmanjša izguba toplote.
4. svetlobni indikator – v režimu gretja vode sveti rdeče, ko pa se voda zgreje in se termostat izklopi pa modro.
5. gumb regulatorja – nastavev temperature

Bojler z elektromehanskim upravljanjem POP-UP:

1. **pritisnite gumb, ki mora izskočiti – fig. 7a**
2. **nastavite temperaturo na bojlerju – fig. 7b**
Z nastavitvami določate temperaturo vode po svoji želji.
3. **pritisnite gumb, da se vrne v začetno pozicijo – fig. 7c.**



POZOR! Enkrat mesečno nastavite gumb na pozicijo za maksimalno temperaturo za najmanj 24 ur (razen če naprava ne deluje neprestano v tem režimu). Tako zagotavljate bolj čisto ogrevano vodo.

SI VII. ANTIKOROZIJSKA ZAŠČITA - MAGNEZIJEVA ANODA

Magnezijeva zaščitna anoda dodatno ščiti notranjo površino kotla pred rjavenjem. Anoda je del, ki se obrabi, in ga je potrebno občasno zamenjati.

Glede na dolgotrajno brezhibno delovanje vašega grelnika vode, proizvajalec priporoča redni pregled stanja magnezijeve anode s strani strokovno usposobljene osebe in po potrebi zamenjavo, to se lahko opravi med rednim vzdrževanjem naprave. Za zamenjavo se obrnite na pooblaščen servis!

VIII. REDNO VZDRŽEVANJE

Pri normalni uporabi grelnika se zaradi visokih temperatur na grelcu nabira obloga apnenca /tako imenovani vodni kamen/. To zmanjša prenos toplote z grelca na vodo. Temperatura na površini grelca in okoli njega narašča. Je slišen značilen zvok /kot da bi voda vrela/. Termostat se začne bolj pogosto vklapljati in izklapljati. Lahko pa se "pomotoma" sproži tudi varnostni termostat. Zato vam proizvajalec priporoča preventivno vzdrževanje vašega grelnika vode na vsake dve leti, ki naj ga opravi pooblaščen servis. Zaščitno vzdrževanje mora vključevati čiščenje in pregled zaščitne anode (pri grelnikih vode z oblogo iz steklokeramike), ki jo je po potrebi treba zamenjati. Vsako preventivno vzdrževanje je potrebno vpisati v garancijski list in navesti datum preventivnega vzdrževanja, firmo izvajalca, ime serviserja, podpis.

Da bi počistili naprave, obrišite je z vlažno krpo. Za čiščenje ne uporabljajte abraziva ali topil. Ne oblivajte naprave z vodo.

Proizvajalec ne prevzema odgovornosti za posledice, do katerih je prišlo zaradi neupoštevanja teh navodil.



Navodila za varstvo okolja.

Stare električne naprave so surovine, zato ne sodijo med gospodinjske odpadke! Prosimo vas, da nas z vašim aktivnim prispevkom podprete pri naših prizadevanjih za ohranjanje virov in varovanju okolja in napravo oddate pri sprejemnih mestih (če so urejena).



OPIS K PRILOGI

(1) dobaviteljevo ime ali blagovna znamka; (2) dobaviteljeva identifikacijska oznaka modela; (3) določeni profil rabe, izražen z ustrezno črko, in običajna uporaba v skladu s tabelo 3 Priloge VII; (4) razred energijske učinkovitosti pri ogrevanju vode za model v skladu s točko 1 Priloge II, (5) energijska učinkovitost pri ogrevanju vode v %, zaokrožena na najbližje celo število; (6) letna poraba električne energije v kWh končne energije in/ali letna poraba goriva v GJ bruto kalorične vrednosti(GCV), zaokrožena na najbližje celo število in izračunana v skladu s točko 4 Priloge VIII (7) nastavitev temperature termostata grelnika vode, kot ga je dobavitelj dal v promet; (8) dnevna poraba električne energije Qelec v kWh, zaokrožena na tri decimalna mesta; (9) določeni profil rabe, izražen z ustrezno črko, v skladu s tabelo 1 te priloge; (10) mešana voda pri 40 °C V40 v litrih, zaokrožena na najbližje celo število; (11) Maksimalna temperatura termostata (12) „Način ob odprtju embalaže“ so standardizirani delovni pogoji, nastavitve ali način, ki jih proizvajalec nastavi v tovarni in so aktivni takoj po vgradnji naprave ter primerni za normalno uporabo s strani končnega uporabnika, in sicer glede na vzorec odvzemanja vode, za katerega je bil izdelek zasnovan in dan na trg. (13) energijska učinkovitost pri ogrevanju vode v %, zaokrožena na eno decimalno mesto (14) Vsi posebni varnostni ukrepi za sestavljanje, montiranje in vzdrževanje so opisani v navodilih za uporabo in namestitve. Preberite in upoštevajte navodila za uporabo in namestitve. (15) Vsi podatki, vključeni v informacijo o izdelku, se določajo z uporabo in izvajanjem določenih specifikacij ustreznih evropskih direktiv. Različne informacije o izdelku, ki so navedene drugje, lahko pripeljejo do različnih pogojev uporabe. Samo podatki, navedeni v teh informacijah o izdelku, so uporabni in veljavni.



Poštovani klijenti,

Ekipa TESY srdačno vam čestita kupovinu novog proizvoda. Nadamo se da će novi uređaj doprineti poboljšanju komfora u vašem domu.

Ovaj tehnički opis i uputstvo za upotrebu ima za cilj da vas upozna sa proizvodom i sa uslovima za njegovu pravilnu montažu i eksploataciju. Uputstvo je namenjeno i ovlašćenim serviserima koji će izvršiti prvobitnu montažu uređaja, demontirati ga i remontirati u slučaju kvara.

Molim, imajte na umu da pridržavanje uputa sadržanih u ovom priručniku je u interesu kupca kupca, ali uz to je jedan od jamstvenih uslova navedenih u jamstvenoj karti, da bi mogao kupac da koristi besplatan servis u jamstvenom roku. Proizvođač nije odgovoran za oštećenja uređaja i bilo štete nastale kao rezultat rada i / ili instalacije koje ne udovoljavaju smernicama i uputama u ovom priručniku.

Električni bojler zadovoljava zahteve EN 60335-1, EN 60335-2-21.

I. NAMENA

Uređaj je namenjen da obezbeđuje vruću vodu za komunalne objekte sa vodovodnom mrežom pritiskom ne više od 6 bar (0,6 MPa).

On je namijenjen za uporabu samo u zatvorenim i grejanim prostorijama gde temperatura ne pada ispod 4° C, a nije dizajniran za rad u kontinuiranom protočnom režimu.

II. TEHNIČKE KARAKTERISTIKE

1. Nazivna zapremina V, litri - vidi pločicu na uređaju
2. Nazivni napon - vidi pločicu na uređaju
3. Nazivna jačina - vidi pločicu na uređaju
4. Nazivni pritisak - vidi pločicu na uređaju



PAŽNJA! Ovo nije pritisak iz vodovodnu mrežu. To je najavljeno za uređaj i odnosi se na uslove sigurnosnih standarda.

5. Vrsta bojlera - zatvoreni akumulirajući grejač vode sa toplinskom izolacijom
6. Unutrašnje pokriće - GC - staklo - keramika
7. Dnevna potrošnja električne energije - vidi Prilog I.
8. Proglašeni profil opterećenja - vidi Prilog I.
9. Količina miješane vode na 40°C V40 u litrima - vidi Prilog I.
10. Maksimalna temperatura termostata - vidi Prilog I.
11. Fabrički zadate temperaturne postavke - vidi Prilog I.
12. Energetska efikasnost pri zagrevanju vode - vidi Prilog I.

III. VAŽNA PRAVILA

- Bojler da se montira samo u prostorijama sa obezbeđenom normalnom zaštitom od požara.
- Nemojte da uključujete bojler pre nego što ste se uverili da je pun vode.
- Priklučivanje bojlera na vodovodnu mrežu mora da obavi ovlašćeni vodoinstalatler. Kod modela bez napojnog kabla sa utikačem priklučivanje na električnu

mrežu mora da obavi ovlašćeni elektroinstalater. Kvalificirani tehničar je osoba koja ima relevantne ovlasti u skladu s relevantnim propisima te države.

- Prilikom priklučivanja bojlera na električnu mrežu mora da se pazi na pravilno spajanje zaštitnog voda (za modele bez napojnog kabla sa utikačem).
- Kada postoji verovatnoća da se bojler neće koristiti duže vremena (duže od 3 dana) i temperatura u prostoriji može da padne ispod 0°C, bojler treba da se istoči (prema postupku iz podtačke 2 **Spajanje bojlera na vodovodnu mrežu tačke V**)
- Za vreme eksploatacije - (režim grejanja vode) - to je normalno da voda kaplje iz drenažnog otvora sigurnosnog ventila.
- Isti mora biti ostavljen otvoren prema atmosferi. Mora se uzeti mere za uklanjanje ili prikupljanje iznosa proteklih količina kako bi se izbeglo oštećenje i ne smeju kršiti zahtevi opisani u stavku 2. V.
- Za vreme zagrevanja uređaja može biti zviždanje buke (kipuća vode). To je normalno i ne predstavlja kvar. Buka se povećava s vremenom, a razlog je akumulirani vapnenac. Da biste uklonili buku, aparat treba se očistiti. Ova usluga nije pokriven jamstvom
- U cilju bezbednog rada bojlera povratni zaštitni ventil treba redovno da se čisti i pregledava da li funkcioniše normalno (da nije blokiran) pri čemu u rejonima sa veoma tvrdom vodom treba da se čisti od nagomilanog kamenca. Ova usluga nije predmet garancionog servisa.

● Zabranjene su bilo kakve promene i preuređenja u konstrukciji i električnoj šemi bojlera. **U slučaju kada se utvrdi da je do toga došlo, garancija se poništava.** Promene i preuređenja su uklanjanje bilo kojeg elementa koji je proizvođač ugradio, ugradnja dodatnih komponentata u bojler, zamena elemenata sa sličnima koje proizvođač nije odobrio.

● Ukoliko je napojni kabl (kod modela koji su opremljeni njime) oštećen, mora da se zameni od strane instalatera ili od strane lica sa sličnom kvalifikacijom, kako bi se izbegao rizik

● Ovaj uređaj je namijenjen za korištenje od strane djece 8 i više od 8 godina i osobe sa smanjenim fizičkim, osjetljivih ili mentalnim sposobnostima ili osobe sa nedostatkom iskustva i znanja ako su pod nadzorom ili poučena u skladu sa sigurnim korištenjem uređaja i razumjeti opasnosti koje mogu nastati.

- Djeca ne moraju se igrati s aparatom
- Čišćenje i održavanje uređaja ne smije biti izvedeno od strane djece koja nisu pod nadzorom

IV. OPIS I PRINCIP RADA

Uređaj se sastoji od kućišta, prirubnice, plastične kontrolne ploče i povratno - zaštitnog ventila.

1. Kućište se sastoji od čeličnog spremnika vode i spoljašnjeg plastičnog omotača sa toplinskom izolacijom između njih. Spremnik vode osiguran je sa dve cevi sa navojem G 1/2" za dovod hladne vode (sa plavim prstenom) i za ispuštanje tople (sa crvenim

prstenom). Unutrašnji spremnik izrađen je od crnog čelika zaštićenog od korozije pomoću specijalnog staklokeramičkog pokrića.

2. Na prirubnici je ugrađen električni grejač i magnezijumova zaštitna anoda. Pomoću vijaka ona je montirana na spremniku vode.

Električni grejač služi za zagrevanje vode u spremniku, a njime upravlja termostat koji automatski održava određenu temperaturu.

Na plastičnoj kontrolnoj ploči ugrađeni su: tester /zavisno od modela/, podesivi termostat /zavisno od modela/, termoprekidač i signalne lampice.

Termoprekidač je uređaj za zaštitu od pregrevanja koji isključuje grejač iz električne mreže kada temperatura vode dostigne previsoke vrednosti. U slučaju da se taj uređaj aktivira, potrebno je da se obratite serviseru.

Kontrolne lampice /zavisno od modela/ na kontrolnoj ploči pokazuju režim u kojem se uređaj nalazi.

Kod bojlera sa staklokeramičkim pokrićem Mg zaštitna anoda dodatno štiti unutrašnji spremnik od korozije.

3. Povratni zaštitni ventil sprečava potpuno pražnjenje uređaja kod obustavljanja dotoka hladne vode iz vodovodne mreže. On štiti uređaj od povećanja pritiska u spremniku vode do vrednosti veće od dozvoljene u režimu zagrevanja (! kod povećanja temperature pritisak se povećava) preko ispuštanja suviše količine u drenažni otvor. Normalno je da u režimu zagrevanja vode iz drenažnog otvora curi voda i to treba da se ima u vidu kod montaže bojlera.



PAŽNJA! *Nepovratni ventil ne može da zaštiti uređaj ukoliko je pritisak u vodovodu veći od propisanog za uređaj.*

V. MONTAŽA I PUŠTANJE U POGON



PAŽNJA! *Sve tehničke i elektromontažne radove moraju da izvedu ovlašćeni instalateri. Kvalificirani tehničar je osoba koja ima relevantne ovlasti u skladu s relevantnim propisima te države.*

1. Montaža

Preporučuje se montiranje uređaja maksimalno blizu mesta za korišćenje tople vode, kako bi se smanjili gubici topline u cevovodu. Uređaj treba da se montira na takvom mestu da ne bi bio zalivan vodom.

Okačite uređaj na nosećim konzolama koje su montirane na kućištu. Kačenje se obavlja pomoću dve kuke (min Ø 6 mm) čvrsto pričvršćene za zid (u setu za montažu). Konstrukcija noseće konzole kod bojlera za montažu **iznad/ispod** sudopera je univerzalna i omogućuje da rastojanje između kuka bude od 96 mm do 114 mm (sl.2)



VAŽNO: Vrsta bojlera za montažu ISPOD/IZNAD sudopera navedena je na samom proizvodu. Bojleri namenjeni za montažu **iznad sudopera** montiraju se tako da bi cevi ulaz/izlaz bile usmerene prema dole (prema podu prostorije). Bojleri namenjeni za montažu **ispod sudopera** montiraju se tako da bi cevi ulaz/izlaz bile usmerene prema gore (prema plafonu prostorije).

Radi potpune jasnoće montaže na zidu vidi sl. 2 (A - iznad sudopera; B - montaža ispod sudopera).



PAŽNJA! *Kako bi se izbegle štete korisniku i trećim licima u slučaju havarije sistema za snabdevanje toplom vodom, potrebno je da se bojler montira u prostorijama sa podnom hidroizolacijom i drenažom u kanalizacioni. Ni u kom slučaju ne stavljajte ispod bojlera stvari koje nisu vodootporne. Kada se bojler montira u prostorijama bez podne hidroizolacije, potrebno je da se ispod njega predvidi zaštitna kada sa kanalizacionom drenažom.*



Napomena: zaštitna kada nije u kompletu i bira je korisnik.

2. Spajanje bojlera na vodovodnu mrežu

Sl. 4a - montaža iznad sudopera

Sl. 4b - montaža ispod sudopera

Pri čemu: 1 - Ulazna cev; 2 - zaštitni ventil (0.8 MPa); 3 - reducir ventil (kod pritiska u cevovodu iznad 0,6 MPa); 4 - zaustavni ventil; 5 - levak sa vezom prema kanalizacioni; 6 – crevo; 7 - ventil za istakanje bojlera

Prilikom spajanja bojlera na vodovodnu mrežu mora da se vodi računa o obojnim oznakama (prstenima) na cevima:

PLAVO - za hladnu (ulaznu) vodu,

CRVENO - za vruću (izlaznu) vodu.

Obavezno mora da se montira povratni zaštitni ventil sa kojim je bojler kupljen. On se montira na priključak za hladnu vodu u skladu sa strelicom na njemu koja ukazuje smer ulazne vode.



Izuzetak: *Ako lokalni propisi (pravila) zahtevaju korišćenje drugog sigurnosnog ventila ili uređaj (u skladu s EN 1487 i EN 1489), to se mora on kupiti naknadno. Za uređaje usklađene sa EN 1487 maksimalni očni radni tlak mora biti 0,7 MPa. Za ostale sigurnosne ventile, tlak na koji su kalibrovani mora biti od 0,1 MPa manje od označenog na pločici uređaja. U tim slučajevima uzvratno sigurnosni ventil isporučen sa uređajem ne treba se koristiti.*



PAŽNJA! *Ne dopušta se druga zaustavljajuća armatura između uzvratno sigurnosnog ventila (sigurnosni uređaj) i uređaja.*



PAŽNJA! *Postojanje drugih (starih) povratnih zaštitnih ventila može da dovede do oštećenja bojlera i treba da se uklone.*



PAŽNJA! *Nije dozvoljeno da se ventil montira na navojima dužine više od 10 mm, u protivnom to može da dovede do nepopravljivog kvara vašeg ventila i opasno je po vaš bojler.*



PAŽNJA! *Uzvratno sigurnosni ventil i cev iz njega na kotlu mora biti zaštićeni od smrzavanja. U slučaju drenaže sa crevom – njegov slobodan kraj mora uvek biti otvoren prema atmosferi (da nije uronjen). Crijevo isto treba biti osigurano od smrzavanja.*

Punjenje bojlera vodom vrši se odvijanjem vodovodne slavine za hladnu vodu i slavine mešalice za vruću vodu. Posle punjenja, iz mešalice treba da poteče neprekidan vodeni mlaz. Tek tada možete da zatvorite slavinu za toplu vodu.

Kada je potrebno da se bojler istoči, obavezno najpre prekinite električno napajanje.

Postupak istakanja bojlera namenjenih za montažu IZNAD SUDOPERA:

1. Zatvaranje slavine za dotok hladne vode iz vodovodne mreže u bojler
2. Otvaranje slavine tople vode mešalice
3. Zauzavate dotok vode prema bojleru. Otvorite ventil 7 (fig. 4a) da istočite vodu iz bojlera. Ako u instalaciji nema takvog ventila, bojler može da se istoči na sledeći način:

- Podignite polugu i voda će isteći kroz drenažnog otvora ventila fig. 4a, 4b.
- Bojler može da bude istočen direktno preko ulazne cevi, ali mora biti predhodno odvojen od cevovoda



VAŽNO: Pri istakanju bojlera treba da se preduzmu mere za sprečavanje šteta usled curenja vode.

Postupak istakanja bojlera namenjenog za montažu ISPOD SUDOPERA:

1. Isključite bojler iz električne mreže
2. Demontirajte veznu vodovodnu armaturu sa bojlera.
3. Demontirajte bojler sa mesta na kojem je okačen i okrenite ga cevima dole prema podu, isipajući vodu u za tu svrhu pripremljenu posudu. Pričekajte dok cela voda iz bojlera ne isteče.

Ako tlak u vodovodnoj mreži prelazi navedenu vrednost u I stavku gore, potrebno je instalirati tlačni ventil, inače kotao neće raditi ispravno. Proizvođač ne preuzima odgovornost za probleme izazvane nepravilnom upotrebom uređaja.

3. Spajanje na električnu mrežu (sl. 3)



PAŽNJA! Pre nego što uključite napajanje električnom energijom, ubedite se da je bojler napunjen vodom.

3.1. Kod modela snabdevenih napojnim kablom u setu sa utikačem napajanje se ostvaruje stavljanjem utikača u utičnicu. Isključivanje iz električne mreže ostvaruje se vađenjem utikača iz utičnice.



PAŽNJA! Kontakt mora biti ispravno spojen na zaseban strujni krug predviđen s osiguračem. On mora biti uzemljen.

3.2. Kod modela sa montiranog napojnog kabla bez utikačem

Priključivanje bojlera na električnu mrežu ostvaruje se pomoću napojnog trožilnog bakrenog kabla 3x1,5 mm² na odvojeno strujno kolo zaštićeno 16 A prekidačem (20A za jačina > 3700W). U strujnom kolu napajanja uređaja treba da se predvidi montaža uređaja kojim se garantuje

isključenje svih polova u uslovima prenapona kategorije III.

Povezivanje napajajućih vodova mora da se izvede u skladu sa oznakama spojnice termoprekidača i to:

- fazovi na oznaku (L)
- neutralni na oznaku (N)
- obavezno je da se bezbednosni provodnik poveže sa navojnim spojem označenim sa (⊕)

3.3. Kod modela bez montiranog napojnog kabla sa utikačem.

Električnu mrežu ostvaruje se pomoću napojnog kabla sa bakarnim provodnikom 3x 1.5 mm² na odvojeno električno kolo zaštićeno prekidačem 16A. To se odnosi na bojlere sa jačinom struje do 2000 W uključivo.

U električnu šemu razpajanja mora da se ugradi uređaj koji obezbeđuje razdvajanje svih polova u uslovima hiper napona kategorije III.

Da bi se napojni električni kabl priključio na bojler, potrebno je da se šrafčigerom skine plastični poklopac (sl. 5). Povezivanje napajajućih vodova mora da se izvede u skladu sa oznakama spojnice termoprekidača i to:

- vod faze povezati na spojnicu sa oznakom A1 (ili I1)
- vod nule povezati na spojnicu sa oznakom B1 (ili 21)
- zaštitni vod obavezno spojiti sa označenim vijkom (⊕).

Napojni vod može da bude pričvršćen uz plastičnu komandnu ploču pomoću kablovske obujmice. Posle spajanja plastični poklopac se ponovo montira u prvobitnom položaju!

Razjašnjenje uz sl. 3:

T1 - termoregulator; T2 - termoprekidač, S - električni prekidač (kod modela koji ga imaju); IL1 i IL2 - signalne lampice; R - grejač

VI. RAD S UREĐAJEM

Pre prvog uključivanja uređaja, proverite je li bojler priključen i dali je pun vodom. Uključivanje bojlera se ostvaruje preko uređaj ugrađen u instalaciji, opisan u poglavljima 3.2. iz stava V ili priključenje utikača u utičnicu (ako model ima kabl sa utikačem).

Objašnjenje na sliku 6:

Načini rada:

1. Pozicija (☸) protiv smrzavanja



PAŽNJA! Električno napajanje uređaja mora biti uključeno. Sigurnosni ventil i cjevovod iz njega prema aparatu moraju biti osigurani od smrzavanja.

2. Pozicija (☼) maksimalna temperatura

3. Pozicija (☀) (ušteda električne energije) - U ovom načinu rada, temperatura vode doseže oko 60°C čime se smanjuje gubitak topline.

4. Svetlosni indikator - u režimu grijanja svijetli crveno, a svijetli u plavom, kad je voda zagrijana i termostat je isključen.

5. Ručka regulatora - Namještanje temperature.

Bojleri elektromehanički kontrolom POP-UP:

1. Pritisnite skokne slika 7a.

2. Podesite temperaturu spremnika slika 7b.

Ova postavka omogućuje glatko da se postavi željena temperatura.

3. Pritisnite da bi se vratio slika 7c.



PAŽNJA! Jednom mjesečno, stavite ručicu u položaj za maksimalnu temperaturu u trajanju od 24 sata (osim ako uređaj radi stalno u ovom načinu rada). To osigurava veća higijena zagrijavane vode.

VII. ZAŠTITA OD KOROZIJE - ZAŠTITNA MAGNEZIJUMOVA ANODA

Zaštitna magnezijumova anoda štiti unutrašnju površinu rezervoara za vodu od korozije.

Ona je deo koji zbog habanja podleži periodičnoj zameni.

U cilju produžavanja radnog veka i bezbedne upotrebe bojlera proizvođač preporučuje periodičnu kontrolu stanja zaštitne magnezijumove anode od strane ovlašćenog servisera i u slučaju potrebe zamenu. To može da se obavi za vreme periodične profilakse uređaja.

Za zamenu stupite u kontakt sa ovlašćenim serviserima!

VIII. PERIODIČNO ODRŽAVANJE

U uslovima normalnog rada bojlera pod uticajem visoke temperature na površini grejača sakuplja se kamenac. To pogoršava izmenu toplote između grejača i vode. Na površini grejača i u zoni oko njega temperatura se povećava. Čuje se karakterističan šum proključale vode. Termostat počinje da se češće uključuje i isključuje. Moguće je da dođe do «lažnog» aktiviranja temperature zaštite. Zato proizvođač ovog uređaja preporučuje profilaksu vašeg bojlera svake dve godine od strane ovlašćenog servisa. Ova profilaksa treba da uključuje čišćenje i pregled zaštitne magnezijumove anode (kod bojlera sa staklokeramičkim pokrićem) i zamenu novom u slučaju potrebe.

Za čišćenje uređaja koristite vlažnu krpnu. Ne koristite abrazivne preparate ili preparate sa razrjeđivačem. Nemojte sipati vodu na jedinicu.

Proizvođač ne snosi odgovornost za sve posledice koje su rezultat nepoštovanja ovog uputstva.



Uputstva za očuvanje životne sredine.

Stari uređaji sadrže vredne materijale i zbog toga ne treba da se odlažu zajedno sa komunalnim otpadom! Molimo vas da aktivno doprinesite očuvanju životne sredine i da odnesete uređaj na za to predviđena otkupna mesta (ukoliko takva postoje).



OPIS KOD PRILOGA I

(1) Naziv ili zaštitni znak dobavljača
 (2) Oznaka modela dobavljača (3) Najavljeni profil opterećenja izražen odgovarajućim slovima i tipična uporaba, u skladu s navedenim u tablici 3 Priloga VII (4) Klasa energetske efektivnosti u zagrevanju vode odgovarajućeg modela, određen u skladu s Prilogom II, točka 1 (5) Energetska efektivnost kod zagrevanja vode u procentima, zaokružena na najbliži celi broj (6) Godišnja potrošnja električne energije u kWh, izražena bazi finalne energije, i/ili godišnja potrošnja goriva u GJ, izraženo na bazi gornje toplote spaljivanja (GCV) zaokruženo na najbliži celi broj a izračunato u skladu s Prilogom VIII, točka 4 (7) Termostatske postavke temperature u vodu grejaču u obliku u kojem se nudi na tržištu (8) Dnevna potrošnja električne energije Q elec u kWh, zaokruženo na treći znak nakon decimalnog zarez (9) Najavljeni profil opterećenja označen odgovarajućim slovima prema tablici 1. ovog Priloga (10) Količina miješane vode pri 40° C V40 u litrama, zaokruženo na najbliži cijeli broj; (11) Maksimalna temperatura termostata (12) Režima "Proizvod spreman za upotrebu" su standardni radni uslovi, standardna postavka ili režima, firmeno postavljeni od strane proizvođača da budu aktivni odmah nakon instalacije uređaja, pogodni za normalnu uporabu od strane krajnjeg korisnika u skladu s ciklusom apstrakcije za koju je proizvod namenjen i pušten u prodaju. (13) Energetska efektivnost kod zagrevanja vode u procentima, zaokružena na prvi znak nakon decimalnog zarez (14) sve posebne mjere predostrožnosti za ugradnju, montažu, i održavanja su opisane u uputama za uporabu i ugradnju. Pročitajte i sledite upute za uporabu i montažu. (15) Svi podaci sadržani u obavijesti o proizvodu su određeni primjenom specifikacija relevantnih evropskih direktiva. Razlike u podacima o proizvodu navedene drugde može dovesti do različitih uslova ispitivanja. Samo podaci sadržani u ovoj informaciji o proizvodu su primjenljivi i važeći.



Štovani klijenti,

Ekipa TESY - ja srdačno vam čestita kupovinu novog proizvoda. Nadamo se da će novi uređaj pridonijeti poboljšanju komfora u vašem domu.

Cilj ovog tehničkog opisanja i naputka za uporabu jest upoznati vas s proizvodom i s uvjetima njegove pravilne ugradnje i eksploatacije. Naputak je namijenjen i ovlaštenim serviserima koji će izvršiti prvobitnu ugradnju uređaja, demontirati i remontirati ga u slučaju kvara.

Molim, imajte na umu da pridržavanje uputa sadržanih u ovom priručniku je prvenstveno za dobrobit kupca, ali uz to je jedan od jamstvenih uvjeta navedenih u jamstvenoj karti, da bi mogao kupac da koristi besplatan servis u jamstvenom roku. Proizvođač nije odgovoran za oštećenja uređaja i bilo štete nastale kao rezultat rada i / ili instalacije koje ne udovoljavaju smjernicama i uputama u ovom priručniku.

Električni bojler udovoljava zahtjevima EN 60335-1, EN 60335-2-21.

I. NAMJENA

Namjena je ovog uređaja da osigura vruću vodu za komunalne objekte s vodovodnom mrežom s pritiskom ne više od 6 atm (0,6 MPa).

On je namijenjen za uporabu samo u zatvorenim i grijanim prostorijama gdje temperatura ne pada ispod 4 ° C, a nije dizajniran za rad u kontinuiranom protočnom režimu.

II. TEHNIČKE KARAKTERISTIKE

1. Nazivna zapremina V, litre - vidi pločicu na uređaju
2. Nazivni napon - vidi pločicu na uređaju
3. Nazivna jačina - vidi pločicu na uređaju
4. Nazivni pritisak - vidi pločicu na uređaju



PAŽNJA! Ovo nije pritisak iz vodovodnu mrežu. To je najavljeno za uređaj i odnosi se na zahtjeve sigurnosnih standarda.

5. Vrsta bojlera - zatvoreni akumulirajući grijač vode, s toplinskom izolacijom
6. Unutarnje pokriće - GC - staklo – keramika
7. Dnevna potrošnja električne energije - vidi Prilog I.
8. Proglašeni profil opterećenja - vidi Prilog I.
9. Količina miješane vode na 40°C V40 u litrama - vidi Prilog I.
10. Maksimalna temperatura termostata - vidi Prilog I.
11. Tvornički zadate temperaturne postavke - vidi Prilog I.
12. Energetska učinkovitost pri zagrijavanju vode - vidi Prilog I.

III. VAŽNA PRAVILA

- Bojler montirati samo u prostorijama s osiguranom normalnom protupožarnom zaštitom.
- Nemojte uključivati bojler prije nego što ste se uvjerali da je pun vode.
- Priključivanje bojlera na vodovodnu mrežu mora obaviti ovlašteni vodoinstalater. Kod modela bez napojnog kabla s utikačem priključivanje na električnu mrežu mora obaviti ovlašteni elektroinstalater. Kvalificirani tehničar je osoba koja ima relevantne ovlasti u skladu s relevantnim propisima te države.
- Prilikom priključivanja bojlera na električnu mrežu mora se paziti na pravilno spajanje zaštitnog voda (za modele bez napojnog kabla s utikačem).
- Kada postoji vjerojatnoća da temperatura u prostoriji padne ispod 0 °C, bojler treba istočiti (prema postupku iz podtočke 2 **Spajanje bojlera na vodovodnu mrežu** točke V).
- Za vrijeme eksploatacije (režim grijanja vode) - to je normalno da voda kaplje iz drenažnog otvora sigurnosnog ventila. Isti mora biti ostavljen otvoren prema atmosferi. Mora se uzeti mjere za uklanjanje ili prikupljanje iznosa proteklih količina kako bi se izbjeglo oštećenje i ne smiju kršiti zahtjevi opisani u stavku 2. V.
- Ventil i povezani na njega komponenti moraju biti zaštićeni od smrzavanja.
- Tijekom zagrijavanja uređaja može biti zviždanje buke (kipuća vode). To je normalno i ne predstavlja kvar. Buka se povećava s vremenom, a razlog je akumulirani vapnenac. Da biste uklonili buku, aparat treba se očistiti. Ova usluga nije pokriven jamstvom.
- U cilju sigurnog rada bojlera povratni zaštitni ventil treba redovno čistiti i pregledavati je li u funkciji (da nije blokiran) pri čemu u područjima s veoma tvrdom vodom treba ga čistiti od nagomilanog kamenca. Ova usluga nije predmet garancijskog servisa..
- Zabrane su bilo kakve preinake i preuređenja u konstrukciji i električnoj shemi bojlera. **U slučaju kada se utvrdi da je do toga došlo, garancija se poništava.** Preinake i preuređenja su uklanjanje bilo kojeg elementa koji je proizvođač ugradio, ugradnja dodatnih komponenata u bojler, zamjena elemenata sa sličnima koje proizvođač nije odobrio.
- Ukoliko je napojni kabl (kod modela koji su opremljeni njime) oštećen, mora se zamijeniti od instalatera ili od osobe sa sličnom kvalifikacijom, kako bi se izbjegao rizik
- Ovaj uređaj je namijenjen za korištenje od strane djece 8 i više od 8 godina i osobe sa smanjenim fizičkim, osjetljivih ili mentalnim sposobnostima ili osobe sa nedostatkom iskustva i znanja ako su pod nadzorom ili poučena u skladu sa sigurnim korištenjem uređaja i razumjeti opasnosti koje mogu nastati
- Djeca ne moraju se igrati s aparatom
- Čišćenje i održavanje uređaja ne smije biti izvedeno od strane djece koja nisu pod nadzorom

IV. OPISANJE I PRINCIP RADA

Uređaj se sastoji od kućišta, prirubnice, plastične kontrolne ploče i povratno - zaštitnog ventila.

1. Kućište se sastoji od čeličnog spremnika vode i spoljnog plastičnog omotača s toplinskom izolacijom između njih. Spremnik vode osiguran je s dvije cijevi s navojem G 1/2" za dovod hladne vode (s plavim prstenom) i za ispuštanje tople (s crvenim prstenom). Unutarnji spremnik izrađen je od crnog čelika zaštićen od korozije specijalnim staklokeramičkim pokrićem.
2. Na prirubnici je ugrađen električni grijač i magnezijumova zaštitna anoda. Pomoću vijaka ona je montirana na spremniku vode.

Električni grijač služi za zagrijavanje vode u spremniku, a njime upravlja termostat koji automatski održava određenu temperaturu.

Na plastičnoj kontrolnoj ploči ugrađeni su: tester / ovisno o modelu/, podesivi termostat /ovisno o modelu/, termprekidač i signalne žarulje.

Termprekidač je uređaj za zaštitu od pregrijavanja koji isključuje grijač iz električne mreže kada temperatura vode dostigne previsoke vrijednosti. U slučaju aktiviranja tog uređaja, potrebno je obratiti se serviseru.

Kontrolne žaruljice /ovisno o modelu/ na kontrolnoj ploči pokazuju režim u kojem se uređaj nalazi. Mg zaštitna anoda dodatno štiti unutarnji spremnik od korozije kod bojlera sa staklokeramičkim pokrićem.

3. Povratni zaštitni ventil sprječava potpuno pražnjenje uređaja kod obustavljanja dotoka hladne vode iz vodovodne mreže. On štiti uređaj od povećanja pritiska u spremniku vode do vrijednosti veće od dopuštene u režimu zagrijavanja (! kod povećanja temperature pritisak se povećava) preko ispuštanja suvišne količine u drenažni otvor. Normalno je da u režimu zagrijavanja vode iz drenažnog otvora curi voda i to treba imati u obzir kod ugradnje bojlera.



POZOR! *Nepovratni ventil ne može zaštititi uređaj ukoliko je tlak u vodovodu veći od propisanog za uređaj.*

V. UGRADNJA I PUŠTANJE U POGON



POZOR! *Sve tehničke i elektromontažne radove moraju izvesti ovlašteni instalateri. Kvalificirani tehničar je osoba koja ima ovlasti u skladu s relevantnim propisima u državi.*

1. Ugradnja

Preporučuje se ugraditi uređaj maksimalno blizu mjesta za korištenje tople vode, kako bi se smanjili gubici topline u cjevovodu. Uređaj treba montirati na takvom mjestu da ne bi bio zalijevan vodom.

Uređaj okačiti na nosećim konzolama koje su na kućištu. Kačenje obavljati pomoću dvije kuke (min Ø 6 mm) čvrsto pričvršćene za zid (u setu za ugradnju). Konstrukcija noseće konzole kod bojlera za montažu **iznad/ispod** sudopere je univerzalna i omogućuje da rastojanje između kuka bude od 96 mm do 114 mm (sl. 2).



VAŽNO: Vrsta bojlera za ugradnju ISPOD/IZNAD sudopere navedena je na samom proizvodu. Bojleri namijenjeni ugradnji **iznad sudopere** montirati tako da bi cijevi ulaz/izlaz bile usmjerene prema dolje (prema podu prostorije). Bojleri namijenjeni ugradnji **ispod sudopere** montirati tako da bi cijevi ulaz/izlaz bile usmjerene prema gore (prema plafonu prostorije).

Radi potpune jasnoće ugradnje na zidu vidi sl. 2 (A - iznad sudopere; B - montaža ispod sudopere).



POZOR! *Kako bi se izbjegle štete korisniku i trećim osobama u slučaju havarije sistema za opskru toplom vodom, potrebno je boiler ugraditi u prostorijama s podnom hidroizolacijom i drenažom u kanalizaciji. Ni u kom slučaju ne stavljati ispod boiler stvari koje nisu vodooporne. Kada se boiler ugrađuje u prostorijama bez podne hidroizolacije, potrebno je ispod njega predvidjeti zaštitnu kadu s kanalizacijskom drenažom.*



Primjedba: zaštitna kada nije u kompletu i bira je korisnik.

2. Spajanje bojlera na vodovodnu mrežu

Sl. 4a - za iznad sudopere ugradnju

Sl. 4b - za montažu ispod sudopere

Pri čemu: 1 - Ulazna cijev; 2 - sigurnosni ventil (0.8 MPa); 3 - reducir ventil (kod pritiska u cjevovodu iznad 0,7MPa); 4 - zaustavni ventil; 5 - lijevak s vezom prema kanalizaciji; 6 – crijevo; 7 – ventil za pražnjenje bojlera

Prilikom spajanja bojlera na vodovodnu mrežu, mora se voditi računa o obojenim oznakama (prstenima) na cijevima:

PLAVO - za hladnu (ulaznu) vodu,

CRVENO - za vruću (izlaznu) vodu.

Obvezno se mora ugraditi povratni zaštitni ventil s kojim je boiler kupljen. On se ugrađuje na priključak za hladnu vodu u skladu sa strijelicom na njemu koja ukazuje smjer ulazne vode.



Iznimka: *Ako lokalni propisi (pravila) zahtijevaju korištenje drugog sigurnosnog ventila ili uređaj (u skladu s EN 1487 i EN 1489), to se mora on kupiti naknadno. Za uređaje sukladni sa EN 1487 maksimalni ocijeni radni tlak mora biti 0,7 MPa. Za ostale sigurnosne ventile, tlak na koji su kalibrovani mora biti od 0,1 MPa manje od označenog na pločici uređaja. U tim slučajevima uzvratni sigurnosni ventil isporučeni sa uređajem ne smiju se koristiti.*



POZOR! *Postojanje drugih (starih) nepovratnih ventila može dovesti do oštećenja bojlera i treba ih ukloniti.*



POZOR! *Postojanje drugih (starih) povratnih zaštitnih ventila može dovesti do oštećenja bojlera i treba ih ukloniti.*



POZOR! *Nije dopušteno montirati ventil na navojima duljine više od 10 mm, u protivnom to može dovesti do nepopravljivog kvara vašeg ventila i opasno je po vaš boiler.*

! **POZOR!** Kod bojlera za okomitu ugradnju sigurnosni ventil mora biti vezan na ulaznu cijev kod skinutog plastičnog panela uređaja.

! **POZOR!** Kontakt mora biti ispravno spojen na zaseban strujni krug predviđen s osiguračem. On mora biti uzemljen.

! **POZOR!** Uzvratno sigurnosni ventil i cijev iz njega na kotlu mora biti zaštićeni od smrzavanja. U slučaju drenaže sa crijevom – njegov slobodan kraj mora uvijek biti otvoren prema atmosferi (da nije uronjen). Crijevo isto treba biti osigurano od smrzavanja.

Punjenje bojlera vodom vrši se odvijanjem vodovodne slavine za hladnu vodu i odvijanjem slavine mješalice za vruću vodu. Poslije punjenja, iz mješalice treba poteći neprekidan vodeni mlaz. Tek tada možete zatvoriti slavinu za toplu vodu.

Kada je potrebno boiler istočiti, obvezno najprije prekinite električno napajanje.

Postupak istakanja bojlera namijenjenih za ugradnju IZNAD SUDOPERE:

1. Zatvaranje slavine za dotok hladne vode iz vodovodne mreže u boiler
2. Otvaranje slavine tople vode mješalice
3. Obustavite dovod vode u uređaj. Otvorite ventil tople vode mješalice. Otvorite ventil 7 (slika 4a) kako bi voda iscurila iz bojlera. Ukoliko takav ventil nije ugrađen, boiler možete isprazniti na sljedeći način:

- Podignite polugicu i voda će iscuriti preko drenažnog otvora klapne slika 4a, 4b.
- Boiler se može isprazniti izravno iz ulazne cijevi s tim da se prethodno mora odvojiti od vodovoda.

! **VAŽNO:** Pri istakanju bojlera treba poduzeti mjere za sprječavanje šteta uslijed curenja vode.

Postupak istakanja bojlera namijenjenog ugradnji ISPOD LAVABOA:

1. Isključiti boiler iz električne mreže
2. Demontirati veznu vodovodnu armaturu s bojlera.
3. Demontirati boiler s mjesta na kome je okačen i okrenuti ga cijevima dolje prema podu, isipajući vodu u za tu svrhu pripremljenu posudu. Pričekati dok cijela voda iz bojlera ne isteče.

Ako tlak u vodovodnoj mreži prelazi navedenu vrijednost u 1 stavku gore, potrebno je instalirati tlačni ventil, inače kotao neće raditi ispravno. Proizvođač ne preuzima odgovornost za probleme izazvane nepravilnom uporabom uređaja

3. Spajanje na električnu mrežu (sl. 3)

! **POZOR!** Prije nego što uključite napajanje električnom energijom ubedite se da je boiler napunjen vodom.

3.1. Kod modela snabdijevanih napojnim kablom u setu s utikačem napajanje se ostvaruje stavljanjem utikača u utičnicu. Isključivanje iz električne mreže ostvaruje se vađenjem utikača iz utičnice.

3.2. Vodogrijači opremljeni kablom napajanje bez utikača

Uređaj mora biti spojen na zaseban strujni krug od stacionarne električne instalacije, osiguran osiguračem sa objavljenom nominalnom strujom 16A (20A za snagu > 3700W). Veza bi trebala biti trajna – bez utikača. Strujni krug mora biti osiguran osiguračem i ugrađenim uređajem koji da osigurava isključenje svih polova u uvjetima hipertenzije kategorije III.

Spajanje kablova napajanja kabla napajanja uređaja treba se izvršiti kako slijedi:

- kabel smeđe boje izolacije – na fazni kabel električne instalacije (L)
- kabel plave boje izolacije – na neutralni kabel električne instalacije (N)
- kabel žuto-zelene boje izolacije – na zaštitni kabel električne instalacije (⊕)

3.3. Vodogrijači opremljeni kablom napajanje s utikača.

Uređaj mora biti spojen na zaseban strujni krug od stacionarne električne instalacije, osiguran osiguračem sa objavljenom nominalnom strujom 16A. Veza se ostvaruje s mjedenim jednožilnim (čvrsti) kablovima - kabel 3x1,5 mm² za ukupnu snagu 2000W.

U električnu shemu napajanja mora se ugraditi uređaj koji osigurava razdvajanje svih polova u uvjetima hiper napona kategorije III.

Da bi se napojni električni kabl priključio na boiler, potrebno je odvijati se skinuti plastični poklopac.

Povezivanje napajajućih vodova mora se izvesti u skladu s oznakama spojnice termoprekidača i to:

- vod faze povezati na spojnicu s oznakom A1 (ili 11)
- vod nule povezati na spojnicu s oznakom B1 (ili 21)
- sigurnosni vod obvezno spojiti s označenim vijkom ⊕.

Napojni vod može biti pričvršćen uz plastičnu komandnu ploču pomoću kablovske obujmice. Poslije spajanja plastični poklopac ponovo ugraditi u prvobitnom položaju!

Razjašnjenje uz sl. 3:

T1 - termoregulator; T2 - termoprekidač; S - električni taster (kod modela koji ga imaju); IL1 i IL2 - signalna žarulja; R - grijač.

VI. RAD S UREĐAJEM

Prije prvog uključivanja uređaja, provjerite je li boiler pravilno priključen i dali je pun vodom.

Uključivanje bojler se ostvaruje preko uređaj ugrađen u instalaciji, opisan u poglavljima 3.2. iz stavka V ili priključenje utikača u zidnu utičnicu (ako model ima kabl s utikačem).

Objašnjenje na *sliku 6*:

Režimi rada:

1. Pozicija (✱) protiv smrzavanja



PAŽNJA! Električno napajanje uređaja mora biti uključeno. Sigurnosni ventil i cjevovod iz njega prema aparatu moraju biti osigurani od smrzavanja

2. Pozicija (⚙) maksimalna temperatura
3. Pozicija (🍃) (ušteda električne energije) - U ovom načinu rada, temperatura vode doseže oko 60 °C čime se smanjuje gubitak topline.
4. Svetlosni indikator - u režimu grijanja svijetli crveno, a svijetli u plavom, kad je voda zagrijana i termostat je isključen.
5. Ručka regulatora – Podešavanje temperature

Bojleri s elektromehaničkim kontrolom POP-UP:

1. Pritisnite tipku da skokne *slika 7a*
2. Podesite temperaturu bojlera *slika 7b* Ova postavka omogućuje glatko da se postavi željena temperatura
3. Pritisnite tipku da bi se vratila *slika 7c*



PAŽNJA! Jednom mjesečno, stavite ručicu u položaj za maksimalnu temperaturu u trajanju od 24 sata (osim ako uređaj radi stalno u ovom načinu rada). To osigurava veća higijena zagrijavane vode.

VII. ZAŠTITA OD KOROZIJE - ZAŠTITNA MAGNEZIJUMOVA ANODA

Zaštitna magnezijumska anoda štiti unutarnju površinu spremnika za vodu od korozije.

Ona je dio koji zbog habanja podliježi periodičkoj zamjeni.

U cilju produljenja radnog vijeka i sigurne uporabe bojlera proizvođač preporuča periodičku kontrolu stanja zaštitne magnezijske anode od ovlaštenog serviseri i zamjenu u slučaju potrebe. To se može obaviti za vrijeme periodičke profilakse uređaja.

Za zamjenu stupiti u kontakt s ovlaštenim serviserima!

VIII. PERIODIČNO ODRŽAVANJE

U uvjetima normalnog rada bojlera pod utjecajem visoke temperature na površini grijača sakuplja se kamenac. To pogoršava izmjenu topline između grijača i vode. Temperatura na površini grijača i u zoni oko njega se povišuje. Čuje se karakterističan šum kipuće vode. Termostat se počinje češće uključivati i isključivati. Moguće je doći do «lažnog» aktiviranja temperature zaštite. Stoga proizvođač ovog uređaja preporuča profilaksu vašeg bojlera svake dvije godine od ovlaštenog servisa. Ova profilaksa mora uključivati čišćenje i pregledavanje zaštitne magnezijske anode (kod bojlera sa staklokeramičkim pokrićem) i zamjenu novom u slučaju potrebe.

Za čišćenje uređaja koristite vlažnu krpu. Ne koristite abrazivne preparate ili preparate sa razrjeđivačem. Nemojte sipati vodu na jedinicu.

Proizvođač ne snosi odgovornost za sve posljedice koje su rezultat nepoštivanja ovog naputka.



Upute za zaštitu okoliša.

Stari električni uređaji sadrže vrijedne materijale te se stoga ne smiju odlagati skupa s komunalnim otpadom! Molimo Vas aktivno pridonijeti zaštiti okoliša i odnesite uređaj na za to predviđena otkupna mjesta (ukoliko ih ima).



OPIS KOD PRILOGA I

(1) naziv ili zaštitni znak dobavljača; (2) dobavljačeva identifikacijska oznaka modela; (3) za funkciju zagrijavanja vode, deklarirani profil opterećenja izražen odgovarajućom slovnom oznakom i uobičajena primjena u skladu s tablicom 3. Priloga VII.; (4) razred energetske učinkovitosti modela pri zagrijavanju vode utvrđen u skladu s točkom 1. Priloga II. (5) energetska učinkovitost zagrijavanja vode izražena u %, zaokružena na najbliži cijeli broj (6) godišnja potrošnja električne energije u kWh krajnje energije i/ili godišnja potrošnja goriva u GJ bruto ogrjevne vrijednosti (BOV), zaokružena na najbliži cijeli broj i izračunana u skladu s točkom 4. Priloga VIII (7) postavka temperature na termostatu grijača vode, kako ga je na tržište stavio dobavljač; (8) dnevna potrošnja električne energije (Qelec) izražena u kWh, zaokružena na tri decimalne; (9) deklarirani profil opterećenja izražen odgovarajućom slovnom oznakom u skladu s tablicom 1. ovog Priloga; (10) količina miješane vode na 40 °C (V40) izražena u litrama, zaokružena na najbliži cijeli broj (11) Maksimalna temperatura termostata (12) Zadane tvorničke postavke jesu standardni uvjeti rada, postavke ili način rada koji je odredio proizvođač na razini tvornice, koji se aktiviraju odmah nakon ugradnje uređaja te su prikladni za uobičajenu uporabu od strane krajnjeg korisnika u skladu s ciklusom ispusta vode za koji je proizvod napravljen i stavljen na tržište.(13) energetska učinkovitost zagrijavanja vode izražena u %, zaokružena na jednu decimalu (14) sve posebne mjere opreza za ugradnju, montažu, i održavanja su opisane u uputama za uporabu i ugradnju. Pročitajte i slijedite upute za uporabu i montažu.(15) Svi podaci sadržani u obavijesti o proizvodu su određeni primjenom specifikacija relevantnih europskih direktiva. Razlike u podacima o proizvodu navedene drugdje može dovesti do različitih uvjeta ispitivanja. Samo podaci sadržani u ovoj informacije o proizvodu su primjenljivi i važeći.



Të nderuar klientë,

Ekipi i TESHY - t Ju përgëzojnë nga gjithë zemra përfitimin e ri. Shpresojmë se aparati Tuaj i ri do të kontribuojë për përmirësimin e komoditetit në shtëpinë tuaj.

Ky përshkrim teknik dhe instuksioni për shfrytëzimin ka për synim t'Ju njoh me artikullin dhe kushtet për montimin e tij të rregullt dhe shfrytëzimin e drejtë. Instruksioni është i destinuar për teknik të licencuar, të cilat do të montojnë aparatin, do ta demontojnë dhe riparojnë në rast defekti.

Ju lutemi, duhet të keni parasysh se respektimi i instruksioneve në këtë udhëzues është para se të gjithash në interes të blerësit, por ndërkohë është edhe një prej kushteve të garancisë, të përshkuara në kartën e garancisë, që të mund blerësi ta përdorë shërbimin falas që ofrohet nga garancia. Prodhuesi nuk përgjigjet për dëmtime në aparatin ose dëme të mundshme të shkaktuara si rezultat i eksploatimit dhe/ose montimit, që nuk iu përgjigjen instruksioneve në këtë udhëzues.

Bojleri elektrik i përgjigjet të gjitha kërkesave të EN 60335-1, EN 60335-2-21.

I. DESTINIMI

Aparati është i destinuar për të siguruar me ujë të nxehtë objekte banimi, që kanë një rrjet ujësjellës me presion jo më shumë se 6 bar (0,6 MPa).

Ai është i destinuar për eksploatim vetëm në ambiente të mbyllura dhe të ngrohta, në të cilat temperatura nuk ulet nën 4°C dhe nuk është i destinuar të punojë në regjim të pandërprerë dhe të vazhdueshëm.

III. KARAKTERISTIKAT TEKNIKE

1. Nxënësia nominale V, në litra - shiko tabelën mbi aparatin.
2. Tension nominal - shiko tabelën mbi aparatin.
3. Fuqia nominale - shiko tabelën mbi aparatin.
4. Presion nominal - shiko tabelën mbi aparatin



KUJDES! Ky nuk është presioni nga rrjeti i ujësjellësit. Kjo është e shpallura për aparatin dhe lidhet me kërkesat e standardëve të parrezikshmërisë.

5. Lloji i bojlerit - ujënxehës akumulues i mbyllur me termizoim.
6. Veshje nga brenda - për modelet: GC - qelq - qeramikë
7. Konsumi ditor i elektroenergjisë – shiko Shtojcën I
8. Profili i shpallur i ngarkesës – shiko Shtojcën I
9. Sasia e ujit të përzier tek 40°C V40 në litra – shiko Shtojcën I
10. Temperatura maksimale e termostatit – shiko Shtojcën I
11. Akordimet e temperaturës të vendosur fabrikisht – shiko Shtojcën I
12. Efektiviteti energjetik gjatë ngrohjes së ujit – shiko Shtojcën I

III. RREGULLA TË RËNDËSISHME

- Bojleri duhet të montohet vetëm në ambiente me siguri normale kundër zjarrit.
- Mos e lëshoni bojlerin para se të jeni të bindur se është i mbushur me ujë.
- Lidhja e bojlerit me rrjetat e ujësjellësit të bëhet nga teknik i licencuar për ujësjellës. Tek modelet pa kablo dhe spinë lidhja me rrjetin elektrik të bëhet nga teknik i licencuar për instalime elektrike. Teknik me autorizim të posaçëm është një person, i cili ka kompetencat e nevojshme sipas legjislationit të vendit relevant.
- Në lidhjen e bojlerit me rrjetin elektrik duhet të kujdeseni për lidhja e rregullt e përcusit mbrojtës (tek modelet pa kablo dhe spinë).
- Në rast se bojleri nuk do të përdoret për një kohë më të gjatë (më shumë se 3 ditë) dhe është e mundshme temperatura në ambientin të bie nën 0 °C, bojleri duhet të zbrazet nga uji (ndiqni procedurën e përshkruar në nënpikën 2 "Lidhja e bojlerit me rrjetin ujësjellës" nga p. V).
- Gjatë eksploatimit – (regjim i ngrohjes së ujit) – është normalisht të pikojë ujë nga vrima e kullimit e valvulës sigurie. Ajo duhet të mbetet e hapur ndaj atmosferës. Duhet të ndërmerren të gjitha masat për heqjen dhe grumbullimin e sasive të derdhura për shmangen e demave dhe nuk duhet të shkelin kërkesat e përshkruara në pikën e dytë të paragrafit të pestë. Valvula dhe elementet e lidhura me të duhet të jenë të mbrojtura nga grirja.
- Gjatë kohës së ngrohjes së aparatit mund të ketë zhurmë (nga uji i zier). Kjo është normale dhe nuk indikon dëmtime. Zhurma përforcohet me kalimin e kohës për shkak të gëlqerorit të grumbulluar. Që të hiqet zhurma aparati duhet të pastrohet. Ky shërbim ofrohet nga garancia.
- Për punë të sigurt të bojlerit, valvolëkthimi - sigurueses duhet të pastrohet rregullisht dhe të kontrollohet a funksionon normalisht /pa blokim/, në rajonet me ujë gëlqereje të pastrohet nga gëlqeren e grumbulluar. Ky shërbim nuk është objekt i garancisë.
- Ndalohet çdo ndryshim dhe rikonstrukcion i konstrukcionit dhe të skemës elektrike të bojlerit. **Në rast konstatimi të ndryshimeve të tilla garancia skadohet.** Ndryshime dhe rikonstrukcione quhen çdo heqje e elementeve të përdorura nga prodhuesi, montimin e komponentëve shtesë të bojlerit, ndërrimin e elementëve me analogë që nuk janë miratuar nga prodhuesit.
- Nëse kabloja ushqese (për modelet që e kanë) është e prishur ajo duhet të ndërrohet nga përfaqesues të servisit ose nga person me një kualifikim të këtitëllë, për të shmangur çdo risk
- Kjo pajisje u destinua për përdorim nga fëmijë në moshën 8 vjeçe ose mbi moshën 8 vjeçe, nga njerëz me aftësi të kufizuara fizike, emocionale dhe mendore, ose nga njerëzit të cilët nuk kanë përvojë ose njohuri, nëse janë nën mbikëqyrje ose të instruktuar në përputhje me përdorimin e parrezikshëm të pajisjes dhe nëse i kuptojnë rreziqet të cilat mund të shkaktohen.
- Fëmijët të mos luajnë me pajisjen.
- Pastrimi dhe mirëmbajtja e pajisjes të mos bëhet nga fëmijë pa mbikëqyrje

IV. PËRSHKRIM DHE MËNYRA E VEPRIMIT

Aparati përbëhet nga korpus, flaxhë, panel plastik për kontroll dhe valvolëkthimi - siguruese.

1. Korpusi përbëhet nga pezervuar çeliku (ujëmbajtësi) dhe veshje plastike e jashtme me termoizolimi midis tyre. Ujëmbajtësi është siguruar me dy tubacione me fileto G ½" për furnizim me ujë të ftohtë (me unazë bojë blu) dhe për shkarkimin e ujit të ngrohtë (me unazë të kuqe). Rezervuari i brendshëm është nga çelik i zezë i mbrojtir nga korozioni me një veshje speciale prej qelq - qeramikë
2. Mbi flaxhon është montuar ngrohësi elektrik dhe një protektor i anodës magneziumi. Me anë të bulonave ai është montuar ndaj ujëmbajtësi.

Ngrohësi elektrik shërben për ngrohjen e ujit në rezervuari dhe komandohet nga termostati, që rregullon në mënyrë automatike një temperaturë e caktuar të ujit.

Mbi panelin plastik të kontrollit janë të montuara: çelës /në varësi të modelit/, termostst i rregullueshëm /në varësi të modelit/, termoçyçës dhe llampa sinjali.

Termoçyçësi është pajisje për mbrojtjen nga mbinxehja, që stakon nxehtësi nga rrjeti elektrik në rast se temperatura arrijë nivele shumë të larta. Në rast se kjo pajisje vepron duhet t'i drejtoheni reparatit e riparimit.

Llampat kontrolluese /në varësi të modelit/, mbi panelin tregojnë regjimin në të cilin ndodhet aparati.

Protektori magnezi mbron edhe më shumë rezervuari i brendshëm nga ndryshkja tek bojlerët me veshje qelq - qeramikë.

3. Valvolëkthimi - siguruese parandalon zbrazja e plotë të aparatit në rastet kur ndalohet furnizimi me ujë të ftohtë nga rrjeti ujësjellës. Ai mbron aparatit nga rritja e presionit në ujëmbajtësit deri përmasa më të mëdha nga e lejuarën gjatë regjimit të ngrohjes (! gjatë rritja e temperaturës presioni rritet), duke leshuar teprica e ujit nga vrima e drenazimit. Është normsle gjatë ngrohjes nga vrima e drenazimit të pikojë ujë dhe kjo duhet ta kenë paasys gjatë montimit të bojlerit.



VINI RE! Valvolakthimi - siguruese nuk mund të mbrojë aparati nga presioni më i lartë i ujit në ujësjellësin, nga ky që rekomandohet për aparatit.

V. MONTIMI DHE LËSHIMI NË PUNË



VINI RE! Të gjitha punimet teknike dhe elektrike duhet të realizohen nga teknikë të licenzuar. Certified Teknik është personi i cili posedon kompetenca përkatëse në përputhje me legjislacionin e vendit përkatës.

1. Montimi

Rekomandohet montimi i aparatit të jetë maksimalisht afër vendeve të përdorimit të ujit të ngrohtë, për të zvogëluar humbjet e nxehtësisë në tubacioni. Në rast montimi ai duhet të montohet në një vend të tillë që të mos laget nga uji.

Aparati varet nëpërmjet pllakëzat mbajtëse të montuara mbi korpusin e tij. Varimi bëhet me dy kanxha (min. Ø 6 mm) të mbërthyer shumë mirë në murin (që përfshihen në kompleksin e varimit). Konstruksioni i pllakëzës mbajtëse, tek bojlerët me montim mbi/nën lavamanën është universale dhe lejon distanca midis kanxhave të jetë nga 96 deri 114 mm (fig. 2)



E RËNDËSISHME: Lloji i bojlerit për montim MBI/NËN lavamanën është treguar mbi vet aparatit. Bojlerët të destinuar për montim **mbi lavamanën** montohen në mënyrë që tubacionet hyrje/dalje të drejtohen poshtë (drejt dyshemes së ambientit). Bojlerët të destinuar për montim **nën lavamanën** montohen në mënyrë që tubacionet hyrje/dalje të drjtohen lart (drejt tavanit të ambientit).

Për një qartësi të plotë sa i përket montimit mbi murin shikoni fig.2 (A - mbi lavamanën; B - nën lavamanën).



VINI RE! Për të evituar dëmtime të përdoruesit dhe personave të tretë, në rast defekt në sistemin e furnizimit me ujë të ngrohtë, është e nevojshme aparati të montohet në ambiente që kanë hidroizolim të dyshemesë dhe drenaz në kanalizimin. Në as një mënyrë mos vendosni nën aparatit sende që nuk janë të qëndrueshme ndaj ujit. Në rast montimi në ambiente që nuk kanë hidroizolim të dyshemesë është e nevojshme të bëhet një vaskë nën tij me drenaz në kanalizimin.



Shënim: vaska mbrojtëse nuk hyn në kompleksin dhe zgjedhet nga konsumatori.

2. Lidhja e bojlerit me rrjetin e ujësjellësit

Fig. 4a - për montim mbi lavamanën

Fig. 4b - për montim mbi nën lavamanën

Ku: 1-1 - tubacioni hyrës; 2 - valvola siguruese (0.8 MPa); 3 - rubinet reduktimi (në rast presion në ujësjellësi mbi 0,6Mpa); 4 - rubinet mbylljeje; 5 - hinkë me lidhje me kanalin; 6 - tub gome; 7 - Rubinet për zbrazjen e bojlerit

Gjatë lidhjes së bojlerit me rrjetin e ujësjellësit duhet të kenë parasysh shënimet treguese me ngjyra (unazët) mbi tubacionet e aparatit:

BLU - për uji (hyrës) i ftohtë,

I KUQ - për uji (dalës) i ngrohtë.

Është e detyrueshme montimi i valvolëkthimi - siguruese, me të cilën është blerë bojleri. Ajo vendoset në hyrjen e ujit të ftohtë sipas shigjetës mbi korpusin e saj, që tregon drejtimin e lëvizjes së ujit hyrës.

 **Përgjithshëm:** Nëse normat vendase kërkojnë përdorimin e valvuleve të tjerë të sigurisë ose pajisje (që i përgjigjet EN 1487 ose EN 1489), atëherë duhet ta blihet suplementarisht. Për pajisje të cilat iu përgjigjen EN 1487 intensiteti maksimal i shpallur i punës duhet të jetë 0.7 MPa. Për valvule të tjera të sigurisë, presionin në të cilin u kalibruan duhet të jetë 0.1 MPa nën të shënuarit në tabelën e aparatit. Në këto raste valvula-kthimi sigurie që dorëzohet me aparatit nuk duhet të përdoret.

 **VINI RE!** Ndodhja e valvolavekthimi – siguruese të tjera (të vjetra) mund të shkaktojë dëmtimin e aparatit tuaj dhe duhet të hiqen.

 **VINI RE!** Ndodhja e valvolavekthimi - siguruese të tjera (të vjetra) mund të shkaktojë dëmtimin e aparatit tuaj dhe duhet të hiqen.

 **VINI RE!** Nuk lejohet vidhosjen e valvolës në filetim me gjatësi më e madhe se 10mm, në rast të kundërt kjo mund të shkaktojë dëmtimin e valvolës tuaj dhe është e rrezikshme për aparatit tuaj.

 **VINI RE!** Tek bojerët me montim vertikal valvola sigurimi duhet të jetë e lidhur me tubacioni hyrës kur paneli plastik është hequr.

 **VINI RE!** Valvula-kthimi sigurie dhe tubacioni prej saj ndaj bojerit duhet të mbrohen nga ngrirja. Gjatë drenimit me markuç – fundi i tij i lirë gjithmonë duhet të jetë i hapur ndaj atmosferës (të mos jetë i mbytur). Markuçi gjithashtu duhet të sigurohet kundër ngrirjes.

Mbushja e bojerit me ujë bëhet duke hapur rubinetin për ujë të ftohtë nga ujësjellësin drejt tij dhe rubineti për ujë të ngrohtë të ventililit. Pas mbushjes së bojerit nga ventili duhet të derdhet një rymë e vazhdueshme ujë. Atëherë mund të mbyllni rubinetin për ujë të ngrohtë të ventililit.

Kur nevojitet zbrazja e bojerit në radhë të parë është e nevojshme të ndërpritet ushqimi elektrik i bojerit.

Rregullat për zbrazja e bojerit i destinuar për montim MBI LAVAMANËN:

1. Mbyllja e rubinetit për furnizimi i bojerit me ujë të ftohtë nga rrjeti i ujësjellësit
2. Hapja e rubinetit për ujë të ngrohtë të ventililit
3. Ndërprisni hyrjen e ujit në pajisjen. Hapni rubinetin për ujë të ngrohtë të çezmës. Hapni rubinetin 7 (fig. 4a) që të derdhet uji nga bojeri . Nëse në instalimin nuk ka rubinet të tillë, bojeri mund të zbrazet si vijon:
 - Ngrini levën dhe uji do të derdhet përmes tubit të kullimit të valvulit fig. 4a, 4b.
 - Bojeri mund të zbrazet drejt për së drejti nga tubi i hyrjes së ujit, për këtë ai paraprakisht duhet të çmontohet nga ujësjellësi.

 **E RËNDËSISHME:** Gjatë derdhjes duhet të merren masa për parandalimin e dëmeve eventuale nga derdhja e ujit.

Rregullat për zbrazja e bojerit i destinuar për montim NËN LAVAMANËN:

1. Stakimi i bojerit nga rrjeti elektrik
2. Çmontimi i armatesës lidhëse e ujësjellësit me bojerin
3. Çmontimi i bojerit nga vendi ku është montuar dhe e ktheni me tubacinë posht drejt dyshemes duke derdhur ujin në një enë që është përgatitur paraprakisht për këtë. Pritni sa të derdhet gjithë uji nga bojeri.

Nëse presioni në rrjetin e ujësjellësit tejkalon vlerën e përshkruar në paragrafin e parë më sipër, atëherë nevojitet montimi i ventililit reduktiv, në rast të kundërt bojeri nuk do të eksploatohet në mënyrë të drejtë. Prodhuesi nuk mban përgjegjësi për problemet që dalin nga përdorimi i parregullt të aparatit

3. Lidhje me rrjetin elektrik (fig.3)

 **VINI RE!** Para se ta takoni ushqimin elektrik duhet të sigurohuni se aparati është i mbushur me ujë.

3.1. Tek modelet që janë të pajisura me kablo

ushquese, i kompletuar me spinë, lidhja bëhet duke e futur në prizë. Shkëputja nga rrjeti elektrik bëhet duke hequr spina nga prizë.

 **VINI RE!** Kontakti duhet në mënyrë të drejtë të lidhet ndaj rrjetit të veçantë të rrymës dhe të sigurohet me mbrojtës. Ai duhet të tokëzohet.

3.2. Ngrohësit e ujit të paketuar bashkë me përcjellësin ngarkues pa prizë

Pajisja duhet të lidhet ndaj rrjetit të veçantë të rrymës prej instalimit stacionar të rrymës, siguruar me valvulë sigurie me elektricitet të shpallur nominal 16A. Lidhja duhet të jetë e qëndrueshme – pa lidhur prizat. Rrjeti i rrymës duhet të sigurohet me valvulë sigurie dhe me pajisje të instaluar që siguron ndarjen e të gjitha poleve në kushtet e mbitensionit të kategorisë së III-të.

Lidhja e përcjellësve të prizës ngarkuese të pajisjes duhet të bëhet po ashtu:

- Përcjellësi me ngjyrë kafe të izolimit – ndaj përcjellësit të fazës prej instalimit elektrik (L)
- Përcjellësi me ngjyrë blu të izolimit – ndaj përcjellësit neutral të instalimit elektrik (N)
- Përcjellësi me ngjyrë jeshile të izolimit – ndaj përcjellësit sigurie prej instalimit elektrik (⊕)

3.3. Tek modelet që nuk janë të pajisura me kablo ushqese me spinë.

Pajisja duhet të lidhet ndaj rrjetit të veçantë të rrymës prej instalimit stacionar elektrik, siguruar me valvulë sigurie me elektricitet të shpallur nominal 16A. Lidhja realizohet me përcjellëse të forta bakri – kablo 3x1,5 mm² për kapacitet të përgjithshëm prej 2000W

Në qarkun elektrik ushqyes të aparatit duhet të montohet një pajisje që të sigurojë shkëputjen e të gjitha poleve në kushtet e mbitensionit e katërtës së III.

Për të montuar përcuesi elektrik ushqyes i bojlerit është e nevojshme të hiqet kapaku plastik me ndihmën e një kaçavidë (fig.5). Lidhja e përcjellësve ushqyesë të jetë në përputhje me shënjat mbi kontaktet e termoçkyçësi, në mënyrë si vijon:

- i fazës me shënimin A1 (ose 11)
- asnjëanësi me shënimin B1 (ose 21)
- mbrojtësi - detyrimisht me bashkuesin me vidhë, e shënuar me shënjë ⊕.

Përcuesi ushqyes mund të shtrëngohet me kapakun plastik me një frenë kabloje. Pas montimit kapaku plastik vendoset përsëri në pozicionin e mëparshëm!

Shpjegime të fig. 3:

T1 - termorregullator; T2 - termoçkyçës; S - çelës elektrik (tek modelet që e kanë); IL1 dhe IL2 llamba sinjali; R - ngrohës.

VI. PUNË ME PAJISJEN

Para ndezjes fillestare të pajisjes duhet bindur, se pajisja është lidhur drejtë me rrjetin elektrik dhe është mbushur plot me ujë.

Ndezja e bojlerit realizohet përmes pajisjes së implantuar brenda instalacionit, përshkruar në nënpikën 3.2. nga paragrafi i V ose përmes lidhjes së prizës me kontaktin (nëse modeli është me kablo me prizë).

Sqarime për fig. 6:

Regjimet e punës:

1. Pozita (☼) kundër ngrirjes



KUJDES! Furnizimi elektrik i pajisjes duhet të jetë i ndezur. Valvuli sigurie dhe gypa e tij të pajisja detyrimisht duhet të kenë mbrojtje kundër ngrirjes

2. Pozita (☼) temperaturë maksimale
3. Pozita (☼) (Kursimi i elektroenergjisë) – Në këtë regjim temperatura e ujit arrin deri në afro 60°C. Në këtë mënyrë po pakësohen humbjet e ngrohjes.
4. Indikator me dritë – në regjim të ngrohjes ndriçon me dritë të kuqe, kurse ndriçon me dritë të kaltër kur uji është ngrohur dhe termostati është fikur.
5. Doreza e rregullatorit – Akordim i temperaturës.

Bojlerë me menaxhim elektromekanik POP-UP:

1. E shtypni rubinetin për të dalë fig. 7a
2. Rregulloni temperaturën e bojlerit fig. 7b Ky akordim e lejon dhënie e ngadaltë të temperaturës së preferuar
3. E shtypni rubinetin për të kthyer brenda fig. 7c



KUJDES! Një herë në muaj e vendosni dorezën në pozitën e temperaturës maksimale për periudhë 24 orësh (përveç nëse pajisja punon vazhdimisht në këtë regjim). Ashtu sigurohet higjiena më e lartë e ujit të ngrohur.

VII. MBROJTJE ANTIKOROZIVE - ANODË MAGNEZI

Protectori i anodës magnezi mbron edhe më shumë sipërfaqen e brendshme të ujëmbajtësit nga korrozioni. Ai është një element i konsumueshëm që duhet të këmbëhet në mënyrë periodike.

Për një shrytëzim afatgjatë dhe pa defekte e bojlerit tuaj, prodhuesi rekomandon një kontroll periodik e gjendjes së anodës magnezi nga teknik i licenzuar dhe të ndrohet në rast se është e nevojshme, që mund të bëhet në kohën e profilaksis së aparatit.

Për kryerjen e këmbimit kontaktoni me repartet e autorizuar!

VIII. MIRËBAJTJA PERIODIKE

Gjatë punës normale të bojlerit, nga ndikimi i temperaturës së lartë mbi sipërfaqja e ngrohësit mbetet gëlqere /gur kaldaje/. Ajo keqëson shkëmbimin e nxehtësis midis ngrohësi dhe uji. Temperatura mbi sipërfaqen e ngrohësit dhe në zonën rreth tij rritet. Del një zhurmë karakteristik /i ujit që valon/. Termorregullatori fillon të kontaktojë dhe të shkyçet më shpesh. Është e mundshme veprim i "rremë" e mbrojtjes së temperaturës. Për shkak të kësaj prodhuesi i aparatit rekomandon profilaksi të bojlerit Tuaj në çdo dy vjet nga një qëndër e autorizuar ose një repart baze. Kjo profilaksi duhet të përfshij pastrim dhe kontroll të protektorit e anodës (tek bojlerët me veshje qelq-kermike), që në rast nevoje mund të ndrohet me një i ri.

Për ta pastruar aparatin përdorni pecetë të lagët. Mos përdorni mjete pastruese abrazive ose të cilat përmbajnë tretës. Mos hidhni ujë mbi aparatin.

Prodhuesi nuk mban përgjegjësi për të gjitha pasojat që rrjedhin nga mosrespektimin e këtij instruksioni.



Udhëzime për mbrojtjen e mjedisit.

Bojlerët e vjetër kanë materiale të çmueshme dhe prandaj ata nuk duhet të hidhen sëbashku me plehrat shtëpiake! Ju lutemi të kontriboni në mënyrë aktive për të mbrojtur mjedisin duke dorëzuar aparatin tek pikët blerëse të licenzuar (nëse ka të tillë).



PËRSHKRIM TE SHTOJCA I

(1) emri ose marka tregtare e furnizuesit (2) identifikatori i modelit të furnizuesit (3) profili i shpallur i ngarkesës, shprehur përmes shenjave relevante me germa dhe përdorimit të zakonshëm, në përputhje me të shënuarit në tabelën 3 nga shtojca e VII (4) klasa e efektivitetit energjetik gjatë ngrohjes së ujit të modelit relevant, përcaktuar në përputhje me shtojcën II pikën 1 (5) efektiviteti energjetik gjatë ngrohjes së ujit në përqindje, rumbullakuar deri në numrin e plotë më të afërt (6) konsumi vjetor i elektroenergjisë në kWh, shprehur në bazën e energjisë përfundimtare, dhe/ose konsumi vjetor i derivateve në GJ, shprehur në bazën e temperaturës së lartë të djegies (GCV), rumbullakuar deri në numrin e plotë më të afërt dhe llogaritur sipas të përmendurit në shtojcën VIII, pikën 4 (7) rregullime temperaturash të termostatit të ujëngrohësit në llojin, në të cilin ofrohet në treg (8) konsumi ditor i elektroenergjisë Q elec në kWh, rumbullakuar deri në shenjen e tretë pas presjes decimale (9) profili i shpallur i ngarkesës, shprehur përmes shenjave relevante me germa sipas tabelës 1 të kësaj shtojce (10) sasia e ujit të përzier në 40°C V40 në litra, rumbullakuar deri në numrin e plotë më të afërt; (11) Temperatura maksimale e termostatit (12) Regjimi "produkt i gatshëm për punë" janë kushtet standarde të eksploatimit, rregullimi ose regjimi standard, përcaktuar fabrikisht nga prodhuesi për t'i aktivizuar menjëherë pas instalimit të pajisjes, të përshtatshme për përdorim të zakonshëm nga përdoruesi përfundimtar në përputhje me ciklin e harxhimit të ujit, për të cilin produkti është projektuar dhe është lëshuar në treg. (13) efektiviteti energjetik gjatë ngrohjes së ujit në përqindje, rumbullakuar deri në shenjen e parë pas presjes decimale (14) të gjitha masat e posaçme të sigurisë për montim dhe mirëmbajtje janë përkrahur në instruksionin e eksploatimit dhe të montimit. Lexoni dhe ndiqni instruksionet për punë dhe montim. (15) Të gjitha të dhënat që përfshihen në informacionin e produktit përcaktohen përmes aplikimit të specifikave të direktivave relevante evropiane. Dallimet në informacionin e produktit, të përkrahura tjetërkund mund të çojnë deri në kushte të ndryshme të përdorimit. Vetëm të dhënat që përfshihen në këtë informacion produktesh janë të aplikueshme dhe valide.



Шановні клієнти,

Команда TESY сердечно поздоровляє Вас з новою покупкою. Сподіваємося, що Ваш новий прилад сприятиме поліпшенню комфорту у Вашому будинку.

Справжній технічний опис і інструкція експлуатації має за мету ознайомити Вас з виробом і умовами його правильного монтажу та експлуатації. Інструкція призначена для правоспроможних техніків, які вмонтовуватимуть спочатку прилад, демонтувати і ремонтувати у випадок пошкодження.

Дотримання вказівок у справжній інструкції є в інтерес покупця і є однією з гарантійних умов, зазначених у гарантійній карті.

Будь ласка, майте на увазі, що дотримання вказівок в справжній інструкції, в першу чергу, являється в інтерес покупця, але разом з цим являється і однією з гарантійних умов, вказаних в гарантійній карті, щоб покупець міг скористатися безкоштовно гарантійним обслуговуванням. Виробник не несе відповідальність за uszkodження в приладі і еventуальний збитки, заподіяні в результаті експлуатації і/або монтажу, які не відповідають вказівкам і інструкціям в цьому керівництві.

Електричний бойлер (водонагрівач) відповідає вимогам EN 60335-1, EN 60335-2-21.

I. ПРИЗНАЧЕННЯ

Прилад призначений для забезпечення гарячою водою побутових об'єктів, що мають водогінну мережу з тиском не більше 6 атмосфер (0,6 МПа).

Він призначений для експлуатації тільки в закритих і опалюваних приміщеннях, в яких температура не падає нижче 4°C і не призначений для роботи в безперервному проточному режимі.

II. ТЕХНІЧНІ ХАРАКТЕРИСТИКИ

1. Номінальна місткість, літри - дивися табличку на приладі
2. Номінальний тиск - дивися табличку на приладі
3. Номінальна потужність - дивися табличку на приладі
4. Номінальний тиск - дивися табличку на приладі



УВАГА! Це не тиск з водопровідної мережі. Воно оголошено для приладу і відноситься до вимог стандартам безпеки.

5. Тип бойлера - закритий водонагрівач акумуляючий, з теплоізоляцією
6. Внутрішнє покриття - GC- скло-кераміка
7. Щоденне споживання електроенергії – див. Додаток I
8. Оголошений профіль навантаження – див. Додаток I
9. Кількість змішаної води при 40 °C V40 в літрах – див. Додаток I
10. Максимальна температура термостата – див. Додаток I
11. Заводські настройки температури – див. Додаток I
12. Енергетична ефективність в режимі нагріву води – див. Додаток I

III. ВАЖЛИВІ ПРАВИЛА

- Бойлер необхідно монтувати тільки в приміщеннях з нормальною пожежною безпекою.
- Не включайте бойлер не переконавшись, що він наповнений водою.
- Приєднання бойлера до водопровідної мережі повинні здійснюватися правоздатними водоканалізаційними техніками. У моделей без шнура зі штепселем приєднання до електричної мережі повинні здійснюватися правоздатними водоканалізаційними і ел. техніками. Кваліфікований техник - це особа, яка має відповідні компетенції відповідно до нормативної бази відповідної держави.
- При приєднанні бойлера до електричної мережі необхідно бути уважним, щоб правильно приєднати захисний провідник (у моделей без шнура зі штепселем).
- За умови, якщо бойлер не буде використовуватися тривалий час (більш трьох днів) і при ймовірності спадання температури в приміщенні нижче 0°C, необхідно сточити бойлер (дотримуйтеся процедури, описаної в підкріпці 2 **“Приєднання бойлера до водогінної мережі”** з к. V)
- При експлуатації (режим нагріву води) - нормальним є, якщо крапає вода з дренажного отвору захисного отвору.
- Його необхідно залишити відкритим до атмосфери. Мають бути узяті заходи по відведенню або збору минулої кількості для відвертання збитків, при цьому не потрібно порушувати вимоги, описані в п. 2 параграфу V.
- Під час нагріву з приладу можна почути свистячий шум (закипаюча вода). Це є нормальним і не повідомляється про uszkodження. Якщо цей шум посилюється з часом, тоді і причиною є накопичення вапняку. Щоб усунути шум, необхідно почистити прилад. Ця послуга не є предметом гарантійного обслуговування.
- Для безпечної роботи бойлера необхідно очистити регулярно зворотньо-запобіжний клапан і оглядати правильне його функціонування /щоб не був заблокованим/, а в районах із сильною вапняною водою очистити від зібраного вапняку. Ця послуга не є предметом гарантійного обслуговування.
- Забороняються всякі зміни й перебудови в конструкції й електричній схемі бойлера. **При констатуванні таких гарантія на прилад відпадає.** Під зміною й перебудовою розуміється всяке відсторонення вкладених виробником елементів, вбудовування додаткових компонентів у бойлер, заміна елементів з аналогічними несхваленими виробником.
- Якщо шнур живлення (у моделей, укомплектованих з таким) є uszkodженим, тоді він повинен бути замінений сервісним представником або особою з подібною кваліфікацією, щоб уникнути всякого ризику
- Цей прилад призначений для використання дітьми 8 і старше 8 років і людьми з обмеженими фізичними, чутливими або розумовими здібностями,

або людьми з недостатнім досвідом і знаннями, якщо вони знаходяться під наглядом або інструктовані відповідно до безпечного використання приладу і розуміють небезпеки, які можуть виникнути

- Діти не повинні грати з приладом
- Чищення і обслуговування приладу не повинні здійснюватися дітьми, які не знаходяться під наглядом

IV. ОПИС І ПРИНЦИП ДІЇ

Прилад складається з корпусу , фланця, пластмасова контрольна панель і зворотньо-запобіжний клапан.

1. Корпус складається зі сталевого резервуара (водний контейнер) і зовнішньої пластмасової обмотки з теплоізоляцією між ними. Водний контейнер має дві труби з різьбленням G ½" для подачі холодної води (із синім кільцем) і випуску гарячої (із червоним кільцем). Внутрішній резервуар виготовлений із чорної сталі, захищеної зі спеціальним скло-керамічним покриттям від корозії.

2. На фланці монтований електричний нагрівач і магнісвий анодний протектор. За допомогою болтів він монтований за водний контейнер.

Електричний нагрівач служить для нагрівання води в резервуарі й управляється термостатом, який автоматично підтримує задану температуру.

На пластмасовій контрольній панелі монтовані: ключ / залежно від моделі/, регульований термостат / залежно від моделі/, термовимикач і сигнальні лампи.

Термовимикач є обладнанням для захисту від перегріву, яке виключає нагрівач із електричної мережі , коли температура води досягнеться занадто високих показників. У випадку , якщо це обладнання задіється, тоді необхідно звернутися в сервіс.

Контрольні лампи /залежно від моделі/, на контрольній панелі вказується режим, у яким перебуває прилад.

Магнісвий протектор додатково захищає внутрішній резервуар від корозії у бойлерів зі скло- керамічним покриттям.

3. Зворотньо-запобіжний клапан запобігає повному звільненню приладу при зупинці подачі холодної води з водогінної мережі. Він охороняє прилад при підвищенні тиску у водному контейнері до більше високого показника від допустимого при режимі нагрівання (!при підвищенні температури вода розширюється й тиск збільшується), шляхом випуску через дренажний отвір. Нормальним є, якщо в режимі нагрівання із дренажного отвору почне капати вода й це необхідно мати на увазі при монтажі бойлера.

УВАГА! Зворотньо-запобіжний клапан не може захистити прилад при подачі з водопроводу тиску вище оголошеного для приладу.

V. МОНТАЖ І ВКЛЮЧЕННЯ



УВАГА! Усі технічні й електромонтажні роботи повинні виконуватися правоздатними техніками. Кваліфікований технік - це особа, яка має відповідні компетенції відповідно до нормативної бази відповідної держави.

1. Монтаж

Рекомендується монтування приладу максимально ближче до місця використання гарячої води, щоб скоротити теплові втрати в трубопроводі. При монтажі в лазні він повинен бути монтований у такому місці, де б він не обливався водою.

Прилад вішається на несучі планки, монтовані на його корпусі. Прилад вішається на двох гачках (min. Ø 6 mm) закріпленим надійно за стіну (включені в комплект вішання). Конструкція несучої планки, при бойлерах для монтажу **над/під** умивальником є універсальною й дозволяє відстань між гачками від 96 до 114 мм. (фіг.2)



ВАЖЛИВО: Вид бойлера для монтажу ПІД/НАД умивальником зазначений на самому виробі. Бойлери призначені для монтажу **над умивальником** монтуються так, щоб труби вхід/вихід були спрямовані вниз (до підлоги приміщення). Бойлери призначені для монтажу **під умивальником** монтуються так, щоб труби вхід/вихід були спрямовані наверх (до стелі приміщення).

Для повної ясності стосовно монтажу на стіні подивіться фігуру 2 (А - над умивальником; В - монтаж під умивальником).



УВАГА! Щоб уникнути заповідання збитків споживачам і третім особам у випадку несправності в системі постачання гарячою водою необхідно, щоб прилад був монтований у приміщенні, що має підлогу гідроізоляцію й дренаж у каналізації. У ні якому випадку не ставте під приладом предмети, які не є водостійкими. При монтуванні приладу в приміщеннях без підлогової гідроізоляції необхідно зробити захисну ванну під ним із дренажем до каналізації.



Примітка: захисна ванна не входить у комплект і вибирається споживачем.

2. Приєднання бойлера до водогінної мережі

Фіг. 4а - для монтажу над умивальником

Фіг. 4б - для монтажу під умивальником

Де: 1- Вхідна труба; 2 – запобіжний клапан (0.8 МПа); 3- скорочений вентиль (при тиску у водопроводі над 0.6МПа); 4- гальмовий кран; 5 – лійка зі зв'язком до каналізації; 6- шланг; 7 – кран для зціджування / спорожнення/ бойлера (водонагрівача)

При приєднанні бойлера до водогінної мережі необхідно мати на увазі вказівні кольорові знаки / кільця / на трубах:

СИНИЙ - для холодної /вхідної/ води,

ЧЕРВОНИЙ - для гарячої /вихідної/ води.

Обов'язковим є монтування зворотного-запобіжного клапана, який куплений з бойлером. Він ставиться на вході холодної води, у відповідність зі стрілкою на його корпусі , яка вказує напрямком вхідної води.

 **Виключення:** Якщо місцеві регуляторні (норми) вимагають використання іншого захисного клапана або пристрою (відповідного EN 1487 або EN 1489), тоді він має бути закупленим додатково. Для пристроїв, відповідних EN 1487, максимальний оголошений робочий тиск має бути 0.7 МПа. Для інших захисних клапанів, тиск, на якому вони відкалібровані, має бути на 0.1 МПа нижче маркувальної таблички приладу. У цих випадках поворотний захисний клапан, доставлений з приладом, не потрібно використати.



УВАГА! Не дозволяється інша замочна арматура між поворотно-запобіжним клапаном (захисним пристроєм) і приладом.



УВАГА! Наявність на друці /старі/ /взвратно-предпазни клапани може да доведе до поведи на ваша уред и те трябва да се премахнат.



УВАГА! Наявність інших /старих/ /зворотного-запобіжних клапанів може привести до ушкодження вашого приладу и вони повинні відстороняться.



УВАГА! ВНе допускається звинчування клапана до різьблення завдовжки більше 10 мм., у протиположному випадку це може привести до ушкодження вашого клапана и є небезпечним для вашого приладу.



УВАГА! Поворотно-захисний клапан і трубопровід від нього до бойлера мають бути захищені від замерзання. При дренаванні шлангом - його вільний кінець завжди має бути відкритим до атмосфери (а не зануреним). Шланг також має бути захищений від замерзання.

Наповнення бойлера водою здійснюється шляхом відкриттям крана для подачі холодної води з водогінної мережі до нього й крана для гарячої води на змішувальній батареї. Після наповнення зі змішувача повинна потекти безперервний струмінь води. Уже можете закрити кран для теплої води. Коли необхідне звільнення бойлера від води необхідно спочатку відключити електроживлення до нього.

Процедура по виливанню бойлера із призначенням для монтажу НАД УМИВАЛЬНИКОМ:

1. Закриття крана для подачі води з водопровідної мережі до бойлера
2. Відкриття крана для теплої води на змішувальній батареї
3. Зупинити подачу води до пристрою. Пустити кран змішувача з гарячою водою. Для зцідження води з бойлера, відкрити кран 7 (малюнок 4а). Якщо в даній інсталяції такий не передбачено, бойлер може бути звільнений від води, яка знаходиться в ньому, таким чином:

- Підведіть важіль, і вода витече через дренажний отвір клапана малюнок 4а, 4б;
- Бойлер може бути спорожнений прямо з його вхідної труби, заздалегідь від'єднавши бойлер від водопроводу



ВАЖЛИВО: При виливанні необхідно взяти міри запобігання збитків від води, що виливається.

Процедура по виливанню води з бойлера із призначенням для монтажу ПІД УМИВАЛЬНИКОМ:

1. Включите бойлер з електричної мережі
2. Демонтуйте єднальну водопровідну арматури від бойлера.
3. Демонтуйте бойлер від місця, де він перебував і поверніть його трубами вниз до підлоги , виливаючи воду в попередньо підготовлену посуд. Почекайте поки не виллється вся вода з бойлера.

У випадку якщо тиск у водопровідній мережі перевищує вказані показники в параграфі I вище, тоді необхідно встановити редукуючий вентиль, інакше бойлер не буде експлуатований правильно. Виробник не бере на себе відповідальність за проблеми, що з'явилися від неправильного експлуатування приладу

3. Приєднання до електричної мережі (фіг.3)



УВАГА! До включення електроживлення переконайтеся в тому, що прилад наповнений водою.

3.1. У моделей, поставлених зі шнуром живлення в комплекті зі штепселем, приєднання здійснюється шляхом його включення в контакт. Від'єднання від електричної мережі здійснюється шляхом відключення штепселя з контакту.



УВАГА! Контакт має бути правильно приєднаний до окремого струмового круга, забезпеченого запобіжником. Він має бути заземленим.

3.2. Водонагрівачі оснащені шнуром живлення без вилки

Цей прилад має бути підключений до окремої струмової петлі стаціонарної електричної інсталяції, забезпеченої запобіжником з оголошеним номінальним струмом 16А(20А для потужності > 3700W). Зв'язок має бути постійним - без штепсельних з'єднань. Струмова петля має бути забезпечена запобіжником і вбудованим пристроєм, оскільки це забезпечує роз'єднання усіх полюсів в умовах перенапруження категорії III

Підключення провідників шнура живлення приладу має бути виконане таким чином:

- Провідник з ізоляцією коричневого кольору - до фази провідника електричної інсталяції (L)
- Провідник з ізоляцією синього кольору - до нейтрального провідника електричної інсталяції (N)
- Провідник з ізоляцією жовто-зеленого кольору - до захисного провідника електричної інсталяції (⊕)

3.3. Водонагрівач без шнура живлення. Уредът трябва да бъде свързан към отделен токов кръг от стационарната електрическа инсталация, осигурен с предпазител с обявен номинален ток 16А. Свързането се осъществява с медни едножилни (твърди) проводници - кабел 3x1,5 mm² за обща мощност 2000W.

Цей прилад має бути підключений до окремої струмової петлі стаціонарної електричної інсталяції, забезпеченої запобіжником з оголошеним номінальним струмом 16А. Підключення виконується мідними одножилними(твердими) провідниками - кабель 3x1.5 mm² для загальної потужності 2000W

В електричний контур для живлення приладу необхідно вмонтувати пристрій, який би забезпечував роз'єднання всіх полюсів в умові наднапруження категорії III.

Щоб монтувати електричний провідник живлення до бойлера, необхідно зняти пластмасову кришку за допомогою викрутки (фіз.5). Рекомендуємо придбання постачальних провідників у відповідність із маркуваннями на клемах:

- Фазовий до позначення A1 (или 11)
- Нейтральний до позначення B1 (или 21)
- захисний - обов'язково до гвинтового з'єднання, позначене зі знаком ⊕.

Провідник живлення може бути пристебнутий до пластмасової командної панелі за допомогою кабельного гальма. Після монтажу пластмасова кришка монтується назад у своє первісне положення!

Пояснення до фіз. 3:

T1 – терморегулятор; T2 – термовимикач; S – електричний ключ (у моделей з таким); IL1 і IL2 – сигнальна лампа; R - нагрівач

VI. РОБОТА З ПРИЛАДОМ

Перед першим запуском установки, потрібно переконатися, що бойлер правильно підключений до електричної мережі і наповнений водою.

Включення бойлера здійснюється за допомогою пристрою, вбудованого в електропроводку, описаного у розділі 3.2. параграфу V, або шляхом підключення вилки до розетки (якщо модель має шнур з вилкою).

Пояснення до рис 6:

Режими роботи:

1. Положення (❄) проти замерзання



УВАГА! Прилад обов'язково повинен бути включеним в електричну мережу. Запобіжний клапан і трубопроводи від нього до приладу повинні бути захищеними від замерзання.

2. Положення (⚙) максимальна температура

3. Положення (🌿) (економія електроенергії) - в цьому режимі температура води досягає 60 °C. Таким чином знижуються втрати тепла.

4. Світловий індикатор – в режимі нагрівання світиться червоним кольором і спалахує синім, коли вода вже нагрілась і термостат виключився.

5. Ручка регулятора - Налаштування температури.

Бойлери з електромеханічним управлінням POP -UP:

1. Натисніть ручку регулятора щоб вона вискочила, **рис. 7а**

2. Відрегулюйте температуру бойлера, **рис. 7б**
Цей параметр дозволяє плавно встановити бажану температуру

3. Натисніть ручку регулятора, щоб вона сховалась, **рис. 7с**



УВАГА! Хоча б один раз на місяць встановлюйте ручку регулятора в положення максимальної температури протягом одного дня (якщо він не постійно працює в цьому режимі). Це забезпечує більш високу гігієну нагрітої води.

VII. АНТИКОРОЗИЙНИЙ ЗАХИСТ - МАГНІЄВИЙ АНОД

Магнієвий анод захищає внутрішню поверхню водного контейнера від корозії. Він є елементом, що зношується, який підлягає періодичній підміні.

З обліком довгострокової й безаварійної експлуатації Вашого бойлера, виробник рекомендує періодичний огляд стану магнієвого анода правоздатним техніком і підміну при необхідності, а це може відбутися під час періодичної профілактики приладу. З питань підміни звертайтеся до спеціалізованих сервісів!

VIII. ПЕРІОДИЧНА ПІДДЕРЖКА

При нормальній роботі бойлера, під впливом високої температури на поверхні нагрівача відкладається вапняк / т.зв. накип /. Це погіршує теплообмін між нагрівачем і водою. Температура на поверхні нагрівача й у зоні біля нього збільшується. З'являється характерний шум /закипаюча вода/. Терморегулятор починає включати й виключати частіше. Можлива поява "помилкового" залучення температурного захисту. Із цієї причини виробник цього приладу рекомендує профілактику на кожні два роки Вашого приладу спеціалізованим сервісним центром або сервісною базою. Ця профілактика повинна включати чищення й огляд анодного протектора (при бойлерах з скло- керамічним покриттям), який якщо буде потреба підлягає заміні.

Для чищення приладу використовуйте вологу тканину. Не використовуйте абразивні або такі, що містять розчинник чистячі речовини. Не обливати прилад водою.

Виробник не відповідає за всі наслідки, внаслідок недотримання справжньої інструкції.



Вказівки по охороні навколишнього середовища

Старі електроприлади містять коштовні метали й із цієї причини не треба їх викидати разом з побутовим сміттям! Просимо Вас сприяти своєю активною допомогою охороні навколишнього середовища й передати прилад в організовані викупні пункти (якщо існують такі).



ОПИС ДО ДОДАТКУ

(1) найменування або торговельна марка постачальника (2) ідентифікатор моделі постачальника (3) встановлений товарний профіль, що виражається через відповідні буквені позначення і типове використання, відповідно до заданого в таблиці 3 додатку VII (4) клас енергоефективності для нагріву води відповідної моделі, визначений згідно з додатком II, п. 1 (5) енергетична ефективність нагріву води у відсотках, округлена до найближчого цілого числа (6) річне електроспоживання в кВтг, виражене на підставі кінцевої енергії, та/або річне споживання палива в GJ, виражене на підставі верхньої теплоти згоряння (GCV), округлене до найближчого цілого числа та розраховане згідно з вказаним в додатку VIII пункті 4 (7) термостатні температурні параметри налаштування нагріву води в тому вигляді, в якому пропонуються на ринку (8) добове споживання електроенергії Q елес в кВтг, округлене до третього знаку після десятичної коми (9) встановлений товарний профіль, вказаний відповідним буквенним позначенням у відповідності з таблицею 1 цього додатку (10) кількість змішаної води при 40°C V40 в літрах, округлена до найближчого цілого числа; (11) Максимальна температура термостата (12) Режим „продукт готовий до роботи“ - стандартні експлуатаційні умови, стандартні налаштування або режим, фабрично заданий виробником - повинен бути активним відразу після установки приладу, підходящим для нормального використання кінцевим користувачем у відповідності до циклу водоспоживання, для якого продукт був розроблений і випущений на ринок. (13) енергетична ефективність нагріву води у відсотках, округлений до першого знаку після десятичної коми (14) Всі специфічні заходи щодо монтажу, встановлення та технічного обслуговування описані в посібниках з експлуатації та встановлення. Прочитайте посібники з експлуатації та встановлення і дотримуйтесь їх. (15) Всі характеристики, що містяться в інформаційних матеріалах до виробу, визначені із застосуванням приписів європейських директив. Якщо інформація про виріб з інших інформаційних матеріалів до виробу відрізняється, це може бути спричинено іншими умовами проведення випробувань. Визначальними та дійсними є лише характеристики, що містяться в цих інформаційних матеріалах до виробу.



Vážení zákazníci,

Skupina TESI Vám, že Ste vybrali jej výrobok. Dúfame, že Vaše nové zariadenie prispeje k zlepšeniu komfortu vo Vašom dome.

Tento technický opis a návod na obsluhu sú pripravené pre obznámenie Vás s výrobkom

a podmienkami jeho primeranej inštalácie a používania. Tento návod je aj určený pre technikov - odborníkov, ktorí vykonajú prvú inštaláciu zariadenia alebo ho demontujú a budú opravovať v prípade poruchy.

Pamätajte, prosím, že dodržiavanie pokynov v nasledujúcom návode je predovšetkým v záujme kupujúceho, ale zároveň je aj jedným zo záručných podmienok, uvedených v záručnom liste, aby kupujúci mohol bezplatne využívať záručný servis. Výrobca nezodpovedá za poruchy na spotrebiči a prípadné poškodenia, spôsobené prevádzkou a/ alebo inštaláciou, ktorá nezodpovedá pokynom a inštrukciám v tomto návode.

Tento elektrický bojler spĺňa požiadavky EN 60335-1, EN 60335-2-21.

I. URČENIE

Zariadenie je určené na dodávanie teplej vody do domácich zariadení vybavených vodovodnou inštaláciou pracujúcou s tlakom nie väčším ako 6 bar (0,6 MPa).

Je určené na použitie výlučne v zakrytých a vyhrievaných priestoroch, v ktorých teplota neklesá pod 4°C a nie je určený na nepretržitú prevádzku.

II. TECHNICKÁ ŠPECIFIKÁCIA

1. Menovitý objem V (v litroch) — vid' továrenský štítok zariadenia
2. Menovité napätie — vid' továrenský štítok zariadenia
3. Menovitý príkon — vid' továrenský štítok zariadenia
4. Menovitý tlak — vid' továrenský štítok zariadenia



UPOZORNENIE! Nie je to tlak vodovodnej siete. Je určené pre zariadenie a vzťahuje sa na podmienky používania spotrebiča.

5. Typ ohrievača vody — zamknutý akumuláčny ohrievač vody s termickou izoláciou
6. Vnútorný povrch: GC — sklenená a keramická hmota (vitroceram)
7. Denná spotreba el. energie – pozri Príloha I
8. Stanovený nákladný profil - pozri Príloha I
9. Množstvo zmiešanej vody pri 40°C V40 v litroch - pozri Príloha I
10. Maximálna teplota termostatu - pozri Príloha I
11. Pôvodné nastavenie teploty - pozri Príloha I
12. Energetická účinnosť pri zahrievaní vody - pozri Príloha I

III. DÔLEŽITÉ PRAVIDLÁ

- Ohrievač vody môže byť montovaný výlučne v priestoroch s obvyklou ohňovzdornosťou.
- Nezapínajte ohrievač, keď nie ste istí, že je naplnený vodou.
- Pripojenie ohrievača na vodovodnú sieť musí vykonať odborný inštalatér. Odborný elektrotechnik musí vykonať pripojenie ohrievača na elektrickú sieť (v prípade modelov bez napájacieho kábla so zástrčkou). Zodpovedný technik je osoba, ktorá má príslušné kompetencie v súlade s parametrami zariadenia v príslušnom štáte.
- Pri pripojení ohrievača na elektrickú sieť prihladnite na nevyhnutnosť pripojenia vodiča s uzemnením (v prípade modelov bez napájacieho kábla so zástrčkou).
- Pokiaľ ohrievač vody nebude používaný cez dlhšiu dobu (dlhšie ako 3 dni), a teplota v miestnosti môže klesnúť nižšie 0°C, voda z ohrievača musí byť vyprázdnená (treba uplatniť postup opísaný v časti 2 „Pripojenie ohrievača vody na vodovodnú sieť“ (Kapitola V), aby sa vyhnúť prípadnému poškodeniu zariadenia
- Pri funkcii – (režim zohrievanie vody) – je normálne kvapkanie vody drenážnym otvorom ochranného ventilu. Musí byť dostatočne prístupný vzduchu. Musia byť prijaté opatrenia na odvádzanie alebo zbieranie odtečeného množstva, aby sa predišlo poškodeniu, a zároveň nesmú byť porušené podmienky, opísané v bode 2 paragrafu V.
- Ventil a s ním súvisiace časti musia byť zabezpečené pred zamrznutím.
- V čase zohrievania spotrebiča sa môže objaviť pískavý zvuk (viacovej vody). Je to normálne a nespôsobuje poškodenie spotrebiča. Zvuk sa časom zosilňuje a spôsobuje ho vodný kameň. Na odstránenie zvuku je potrebné vyčistiť zariadenie. Táto služba nie je predmetom záručného servisu.
- Aby ste zaistili bezpečné prevádzkovanie ohrievača, poistný ventil so spätnou klapkou musí byť pravidelne čistený a kontrolovaný ohľadom bežnej prevádzky (ventil nemôže byť zakrytý), a v regiónoch, kde voda má vysokú úroveň tvrdosti, musí byť čistený z usadenín vodného kameňa. Na túto službu sa nevzťahuje záručná údržba.
- Zakázané je vykonávanie akýchkoľvek zmien a modifikácií konštrukcií a elektrických obvodov ohrievača. **V prípade, že pri kontrole budú zistené takéto zmeny alebo modifikácie, záruka na zariadenie stráca platnosť.** Zmeny alebo modifikácie to každý prípad odstránenia elementov montovaných výrobcu, zastavenie dodatočných elementov do ohrievača a/alebo výmena elementov za podobné elementy neschválené výrobcu.
- Pokiaľ kábel elektrického napájania (v modeloch, ktoré ho majú) bude poškodený, musí byť vymenený zástupcom servisu alebo odborníkom, aby sa vyhnúť všetkým ohrozeniam

- Toto zariadenie je určené na použitie deťmi 8 a viac ročnými, osoby so zníženými fyzickými schopnosťami, alebo osoby bez skúseností a znalostí, ho môžu používať len pod dohľadom alebo inštrukciami a v súlade so zásadami bezpečnosti pri používaní zariadenia, uvedomujúc si prípadné nebezpečenstvá, ktoré môžu vzniknúť.

- Deti by sa nemali hrať so zariadením.
- Čistenie a obsluha zariadenia by nemalo byť vykonávané deťmi, ktoré nie sú pod dohľadom

IV. OPIS A PRAVIDLÁ PRÁCE

Zariadenie sa skladá z telesa, príruby, ovládacieho panela z umelej hmoty a poistného ventilu so spätnou klapkou.

1. Teleso sa skladá z ocelevej nádoby (vodná nádrž) a krytu z umelej hmoty (vonkajší plášť) s umiestnenou medzi nimi termickou izoláciou aj dvoch rúr so závitom $G\frac{1}{2}$ " na prívod studenej vody (označnej modrým kruhom) a vývod horúcej vody (označnej červeným). Vnútorňa nádoba je vykonaná z ocele zabezpečenej pred koróziou povlakom zo špeciálnej sklenenej a keramickej hmoty (vitroceram)
2. Príruba je vybavená elektrickým ohrievacím telesom a ochrannou horčíkovou anódou. Táto príruba je pripevnená skrutkami k vodnej nádrži.

Elektrické ohrievacie teleso zohrieva vodu v nádrži a je ovládané termostatom, ktorý automaticky udržiava nastavenú teplotu.

Ovládací panel z umelej hmoty obsahuje: vypínač (podľa modelu), regulovaný termostat (podľa modelu), automatický termický vypínač aj kontrolné žiarovky.

Automatický termický vypínač je zariadenie, ktoré odpája ohrievacie teleso od elektrického napájania, keď teplota vody dosahuje príliš vysoké hodnoty. Pokiaľ toto zariadenie bude uvedené do chodu, kontaktujte sa so servisom.

Signálne žiarovky (podľa modelu) na ovládacom paneli ukazujú aktuálny režim práce zariadenia.

Horčíková anóda zaisťuje dodatočnú ochranu pred koróziou vnútornej nádrže v prípade ohrievačov vybavených povlakom zo sklenenej a keramickej hmoty.

3. Poistný ventil so spätnou klapkou zabraňuje celkovému vyprázdneniu zariadenia v prípade poklesu tlaku studenej vody. Ventil zaisťuje zariadenie pred rastom tlaku vyšším ako prípustná hodnota pri ohrievaní (tlak sa zvyšuje spolu s rastom teploty), oslobodením nadmerného tlaku vypúšťacím ventilom. Kvapkanie vody z odtoku pri ohrievaní je obyčajný jav, na ktorý treba prihliadnúť, keď ohrievač je inštalovaný.

POZOR! Spätná poistná klapka nemôže chrániť prístroj pri podaní z vodovody tlaku vyššieho než nahláseného pre tento prístroj.

V. INŠTALÁCIA A UVEDENIE DO CHODU

POZOR! Celú technickú a elektrickú montáž by mali vykonať odborníci. Odborný technik je osoba, ktorá vlastní primerané vysvedčenie potvrdzujúce odbornú prípravu v súlade s právnymi predpismi primeraného štátu.

1. Inštalácia

Odporúčame inštalovať zariadenie v blízkosti miesta, na ktorom je využívaná horúca voda, pre zníženie strát tepla vzniknutých pri preprave vody. Zvolené miesto musí vylúčiť postriekanie vodou pochádzajúcou zo sitka sprchy alebo iných prameňov vody.

Zariadenie je pripevňované k stene pomocou montážnych vzpier pripevnených k telesu zariadenia. Pre isté pripevnenie zariadenia k stene sa využíva dva háky (najmenej \varnothing 6 mm, dodávané v sade na montáž). Konštrukcia nosnej dosky ohrievačov inštalovaných **nad/ pod** umývadlo/výlevku je univerzálna a dovoľuje na zmenu vzdialenosti medzi hákmi v rozmedzí od 96 mm až 114 mm (Obr. 2).

DÔLEŽITÉ! Typ ohrievača určený na inštaláciu POD/ NAD umývadlo/výlevku je označený na zariadení. Ohrievače určené na inštaláciu **nad výlevku/umývadlo** sú montované takým spôsobom, že prívodné/odtokové rúrky sú smerom dole (v smere podlahy miestnosti). Ohrievače určené na inštaláciu **nad umývadlo/výlevku** sú montované takým spôsobom, že prívodné/odtokové rúrky sú smerom hore (v smere stropu miestnosti).

Aby úplne pochopili schému montáže na stenu, žiadame oboznámiť sa s Obr. 2 (A — montáž nad výlevku/umývadlo a B — montáž pod výlevku/umývadlo).

POZOR! Aby sa vyhnúť zraneniam užívateľa a tretích osôb pri poruche v obvode napájania horúcej vody, zariadenie musí byť montované v priestoroch s odolnou voči vode podlahou aj odvodom do kanalizácie. Predmety, ktoré nie sú odolné voči vode, v žiadnom prípade neumiestňujte pod zariadením. V prípade montáže zariadenia v miestnostiach s podlahou neodolnou voči vode, umiestnite pod zariadením zabezpečujúcu nádrž s odtokom do kanalizácie.

Poznámka: ochranná vaňa nie je zapojená do sady, vyberá sa užívateľom.

2. Pripojenie ohrievača vody na vodovodnú sieť

Obr. 4a - schéma inštalácie nad výlevku alebo umývadlo

Obr. 4b - schéma inštalácie pod výlevku alebo umývadlo

Označenia: 1 – výtoková rúrka, 2 – poistný ventil (0,8 MPa), 3 – redukčný ventil (pokiaľ tlak vody prevyšuje 0,6 MPa), 4 – uzavierací ventil, 5 – odvod do kanalizácie, 6 – hadica; 7 – kohútik vypustenia vody

Pri pripojení ohrievača vody na vodovodnú sieť prihladnite na označenia rúr pomocou farieb (kruhov):

MODRÁ - studená voda (prítoková),

ČERVENÁ - teplá voda (výtoková).

Montovanie poistného ventilu so spätnou klapkou s ohrievačom vody je povinné. Poistný ventil so spätnou klapkou musí byť inštalovaný na prívodnej rúrke studenej vody, podľa smeru šípky vyčísenej na jeho telese, ktorá ukazuje smer prítokovej vody.

 **Výnimka:** Ak miestne podmienky (normy) si vyžadujú použitie iného bezpečnostného ventilu alebo zariadenia (zodpovedajúcemu EN 1487 alebo EN 1489), ten musí byť zakúpený dodatočne. Pre spotrebiče, ktoré zodpovedajú EN 1487, maximálne pracovné napätie musí dosahovať 0,7 MPa. Pre iné bezpečnostné ventily, napätie musí byť 0,1 MPa pod maximálnou hodnotou, uvedenou v tabuľke na spotrebiči. V takých prípadoch vratne bezpečnostné ventily, ktoré sú súčasťou balenia, netreba používať.

 **POZOR!** Nie je prípustný iný uzatvárací ventil medzi poistným ventilom (bezpečnostné zariadenie) a spotrebičom.

 **POZOR!** Všetky iné (staré) poistné ventily so spätnou klapkou môžu spôsobiť poruchu zariadenia a v spojení s tým musia byť odstránené.

 **POZOR!** Je zakázané montovanie poistného ventilu so spätnou klapkou na závitoch dlhších ako 10 mm, pretože toto môže poškodiť ventil a spôsobiť, že používanie zariadenia bude nebezpečné.

 **POZOR!** Poistný ventil a potrubie, vedúce od neho k bojleru, musia byť zabezpečené pred zamrznutím. Pri odtokovej hadici – voľný koniec musí byť vždy otvorený (nesmie byť ponorený). Hadica musí byť tiež zabezpečená proti zamrznutiu.

Ohrievač sa naplní vodou otvorením kohútika na vodovodnej inštalácii studenej vody

a kohútika horúcej vody na zmiešavacej batérii. Po zakončení naplnenia, zo zmiešavacej batérie by mal vytekať stály prameň vody. Teraz možno zatvoriť kohútik horúcej vody na zmiešavacej batérii.

Keď je nevyhnutné vyprázdnenie ohrievača vody, najprv treba odpojiť napájanie elektrickou energiou.

Postup vyprázdňovania ohrievača vody určeného na inštaláciu NAD VÝLEVKU/ UMÝVADLO:

1. Najprv zatvorte ventil prívodu studenej vody.
2. Otvorte ventil studenej vody v zmiešavacej batérii.
3. Kohútik 7 (Obr. 4a) musí byť otvorený pre vyprázdnenie nádrže z vody. Pokiaľ vo vedení nebol montovaný takýto kohútik, vodu môžete vypustiť nasledujúcim spôsobom:

- Vodu môžete vypustiť z ohrievača zdvihnutím páky poistného ventilu so spätnou klapkou. Voda vytečie z vypúšťacieho ventilu poistného ventilu so spätnou klapkou Obr. 4a, 4b.
- Vodu môžete vypustiť priamo z prívodnej rúrky do vodnej nádrže po jej odpojení od vodovodnej siete

 **DÔLEŽITÉ:** Pri vyprázdňovaní ohrievača uplatnite opatrenia predchádzajúce poškodeniu spôsobeným vytekajúcou vodou.

Postup vyprázdňovania ohrievača vody určeného na inštaláciu POD VÝLEVKU/ UMÝVADLO:

1. Odpojte ohrievač od siete elektrického napájania.
2. Demontujte spoje napájania vodou na ohrievači.
3. Vymontujte ohrievač z miesta, na ktorom bol inštalovaný; otočte ho takým spôsobom, aby rúry boli smerom podlahy a vylejte vodu do nádoby pripravenej pre tento účel. Počkajte, kým celá voda vytečie z ohrievača.

V prípade, ak tlak v potrubí presahuje hodnotu, uvedenú v paragrafe 1 hore, je nevyhnutné, aby bol namontovaný redukčný ventil, v opačnom prípade bojler nebude použitý správne. Výrobca nenesie zodpovednosť za problémy v dôsledku nesprávneho prevádzkovania prístroja.

3. Elektrické spoje ohrievača vody (Obr. 3)

 **POZOR!** Pred zapnutím elektrického napájania presvedčte sa, že zariadenie je naplnené vodou.

3.1. Modely vybavené káblom elektrického napájania so zástrčkou napojte na zásuvku. Ohrievač môžete odpojiť od elektrického napájania vytiahnutím zástrčky zo zásuvky.

 **POZOR!** Kontakt musí byť správne pripojený k samostatnému elektrickému obvodu, zabezpečenému poistkou. Musí byť uzemnený.

3.2. Bojler s priloženým napájacím káblom bez zástrčky

Zariadenie musí byť pripojené k samostatnému elektrickému obvodu stacionárnej elektrickej inštalácie a opatrené upozornením o prúde 16A (20A pre výkon 3700W). Pripojenie musí byť plynulé – bez prerušení. Elektrický obvod musí byť zabezpečený poistkou a so zabudovaným zariadením, ktoré zabezpečuje odpojenie všetkých pólov pri maximálnom napätí kategórie III.

Pripojenie vodičov k napájaciemu káblu zariadenia musí byť vykonané nasledujúcim spôsobom:

- Vodič s hnedou farbou izolácie – k fázovému vodiču elektrickej inštalácie (L)
- Vodič s modrou farbou izolácie – k nulovému vodiču elektrickej inštalácie (N)
- Vodič žltó-zelenej farby izolácie – k napájaciemu káblu elektrickej inštalácie ()

3.3. Modely bez kábla elektrického napájania

Zariadenie musí byť pripojené k samostatnému elektrickému obvodu stacionárnej elektrickej inštalácie, zabezpečený upozornením pre prúd 16A. Spojenie je uskutočnené prostredníctvom pevných medených vodičov – kábel 3x1,5 mm² pri maximálnom výkone 2000W

Do elektrickej kontúry pre napojenie prístroja sa musí vbudovať zariadenie zabezpečujúce odpojenie všetkých pólov za podmienok nadmierného napätia kategórie III.

Aby sa namontovalo napájacie elektrické vedenie k bojleru je potrebné odstrániť plastový vrchnák.

Aby ste pripojili napájací kábel k ohrievaču vody, zložte kryt z umelej hmoty (Obr. 5). Pripojenie napájacích vodičov vykonajte v súlade so označením svoriek na automatickom termickom vypínači:

- fázový vodič pripojte na svorku A1 (11);
- neutrálny vodič na svorku B1 (21);
- aj, povinne, ochranný vodič na skrutkový spoj označený symbolom .

Napájací kábel môže byť pripevnený k ovládaciemu paneli z umelej hmoty pomocou káblovej spojky. Po pripojení kábla musí byť kryt z umelej hmoty nasadený na svoje miesto!

Vysvetlivky k Obr. 3:

T1 — regulátor teploty, T2 — automatický termický vypínač, S — vypínač napájania (v modeloch s vypínačom), IL1 a IL2 — signálne žiarovky, R — ohrievacie teleso

VI. POUŽITIE ZARIADENIA

Pred uvedením jednotky do prevádzky, uistite sa, že je bojler zapojený do elektrickej siete a, že je naplnený vodou.

Uvedenie bojlera do prevádzky sa uskutočňuje vstavanou do inštalácie časťou (pozrite bod 3.2. z odseku V) alebo zapájaním zástrčky do zásuvky (pri modeloch so zástrčkou).

Vysvetlenie na obrázok 6:

Režimy prevádzky:

1.  je zariadenie v režime proti mrazu

 **UPOZORNENIE:** Zariadenie treba zapojiť do elektrickej siete. Pretlakový ventil a potrubie, ktoré je uložené smerom jednotky, treba zabezpečiť proti mrazu.

2.  je zariadenie v režime maximálnej teploty

3.  je zariadenie v režime šetrenia elektriny – v tomto režime teplota vody stúpa až do 60 °C. Tým sa znižujú tepelné straty.

4. Ukazovateľ svetiel – keď je jednotka v režime kúrenia ukazovateľ svieti na červeno. Keď sa voda zohreje a sa termostát vypne ukazovateľ svieti na modro.

5. Tlačidlo regulácie – na nastavenie teploty

Bojlery s elektromechanickým ovládaním POP-UP:

6. **Stlačte tlačidlo, aby vystúpilo – pozri obr. 7a.**

7. **Regulujte teplotu bojlera – pozri obr. 7b** Toto nastavenie umožňuje postupné nastavenie teploty

8. **Stlačte tlačidlo do pôvodného stavu – pozri obr. 7c**

 **UPOZORNENIE!** Ráz do mesiaca nastavte tlačidlo v režime maximálnej teploty na dobu 24 hodín (len v prípade, že jednotka nefunguje stále v tomto režime). Tým dosiahnete vyššiu hygienu ohrievanej vody.

VII. HORČÍKOVÁ ANÓDA CHRÁNIACA PRED KORÓZIOU

Horčíkový anódový protektor chráni vnútorný povrch vodnej nádrže pred koróziou. Protektor je opotrebovateľný prvok, ktorý podlieha periodickej výmene.

Vzhľadom k dlhodobému a bezporuchovému prevádzkovaniu Vášho bojleru výrobca odporúča periodickú prehliadku stavu horčíkovej anódy spôsobilým technikom a výmenu v prípade potreby, pričom sa toto môže stať počas periodickej profylaxie prístroja. Za účelom uskutočnenia výmeny kontaktujte autorizované opravovne!

VIII. PERIODICKÁ ÚDRŽBA

Pri normálnej práci bojleru, pod vplyvom vysokej teploty sa na povrch ohrievača usádza vápenec /tzv. kotolný kameň/. Toto zhoršuje výmenu tepla medzi ohrievačom a vodou. Teplota na povrchu ohrievača a v pásme okolo neho sa zvyšuje. Vzniká charakteristický šum /vody, ktorá začína vriieť/. Termoregulator sa začína zapínať a vypínať častejšie. Je možná "klamná" aktivácia poistky teploty. Preto výrobca tohto prístroja odporúča na každé 2 roky profylaxiu Vášho bojleru autorizovaným opravujúcim strediskom alebo opravujúcou bazou. Táto profylaxia musí obsahovať čistenie a prehliadku anódového protektora (pri bojleroch sa sklo-keramickým krytím), ktorý v prípade potreby vymeniť novým.

Na očistenie spotrebiča používajte vlhkú handru. Nepoužívajte brúsne prostriedky alebo prostriedky obsahujúce rozpúšťadla. Neoblievajte zariadenie vodou.

Výrobca nezodpovedá za akékoľvek následky vyplývajúce z nedodržavania tohto návodu.



Ochrana životného prostredia.

Staré elektrické zariadenia obsahujú cenný materiál a nemôžu byť vyhadzované spolu s komunálnym odpadom! Prosíme o aktívne zapojenie sa do ochrany životného prostredia a likvidácie zariadenia v miestnych zberniciach (pokiaľ sú dostupné).



OPIS K PRÍLOHE I

(1) meno dodávateľa alebo ochranná známka; (2) dodávateľov identifikačný kód modelu; (3) deklarovaný záťažový profil vyjadrený príslušným písmenom a zvyčajné použitie v súlade s tabuľkou 3 v prílohe VII; (4) trieda energetickej účinnosti ohrevu vody daného modelu, určená v súlade s bodom 1 prílohy II; (5) energetická účinnosť ohrevu vody v %, zaokrúhlená na najbližšie celé číslo; (6) ročná spotreba elektrickej energie v kWh vo forme konečnej energie a/alebo ročnej spotreby paliva v GJ vztiahnutá na spalné teplo (GCV), zaokrúhlená na najbližšie celé číslo a vypočítaná v súlade s bodom 4 prílohy VIII, (7) teploty nastavené na termostate ohrievača vody pri uvedení na trh dodávateľom; (8) denná spotreba elektrickej energie Q elec v kWh zaokrúhlená na tri desatinné miesta; (9) deklarovaný záťažový profil vyjadrený príslušným písmenom v súlade s tabuľkou 1 tejto prílohy; (10) zmiešaná voda pri 40 °C V40 v litroch zaokrúhlená na najbližšie celé číslo; (11) Maximálna teplota termostatu (12) Režim „po vybalení“ znamená štandardné prevádzkové podmienky, nastavenie alebo režim nastavený výrobcom na úrovni výroby, ktorý sa aktivizuje ihneď po inštalácii prístroja, vhodný pre bežné použitie koncom-vým používateľom vzhľadom na podmienky vypúšťania vody, pre ktoré bol výrobok navrhnutý a uvedený na trh. (13) energetická účinnosť ohrevu vody v %, zaokrúhlená na jedno desatinné miesto (14) Všetky špecifické opatrenia týkajúce sa montáže, inštalácie a údržby sú opísané v návode na obsluhu a inštaláciu. Prečítajte si a dodržiavajte návody na obsluhu a inštaláciu. (15) Všetky údaje obsiahnuté v informáciách o výrobku boli zistené za aplikovania zadani Európskych smerníc. Rozdiely pri informáciách o výrobku, ktoré sú uvedené na inom mieste, môžu prameniť z rozdielnych skúšobných podmienok. Smerodajné a platné sú iba údaje obsiahnuté v týchto informáciách o výrobku.



Bästa kund,

TESY team hälsar hjärtligt det nya inköpet. Vi hoppas att din nya utrustning kommer att förbättra bekvämligheten av ditt hem. Denna tekniska beskrivning och bruksanvisning syftar att presentera Dig med föremålet och de rätta monterings-och-operations villkor. Instruktionen är användbar också för kompetenta tekniker som ursprungligt ska montera apparaten, ska demontera och reparera den vid tillfälle av någon skada.

Att följa instruktionerna i denna handbok är främst i användarens intresse. Att följa instruktionerna är även ett krav för att garantivillkoren som anges för garantiservice skall gälla. Tillverkaren ansvarar därför inte för skador på apparaten och för eventuella skador till följd av felaktigt bruk eller installation som strider mot vad som anges i denna handbok.

Den elektriska varmvattenberedaren uppfyller kraven i EN 60335-1, EN 60335-2-21.

I. SYFTE

Apparatens syfte är att försörja med varmt vatten levnadsobjekter som har vattenledningsnät med ett tryck inte högre av 6 bar (0,6 Mpa).

Apparaten är avsedd för användning inomhus där temperaturen är minst 4 °C och är inte avsedd att arbeta under kontinuerlig drift.

II. TEKNISKA KARAKTERISTIKER

1. Nominell volym V, literar – titta på apparatens skylt
2. Nominell spänning - titta på apparatens skylt
3. Nominell kapacitet - titta på apparatens skylt
4. Nominellt tryck - titta på apparatens skylt



OBS! Detta är inte trycket från vattenförsörjningsnätet. Trycket gäller för apparaten och är ett gällande säkerhetskrav.

5. Pannans typ - stängd förrådsvarmvattenberedare med varmisolering.
6. Innertäcke - GC-glas och keramik
7. Daglig energiförbrukning – se Bilaga I
8. Nominell belastningsprofil - se Bilaga I
9. Mängden av blandat vatten vid 40 °C V40 liter - se Bilaga I
10. Termostatens maximala temperatur – se Bilaga I
11. Fabrikstemperaturinställningar – se Bilaga I
12. Energieffektivitet vid vattenuppvärmning – se Bilaga I

III. VIKTIGA REGLAR

- Pannan måste monteras bara i rum med normal brandtrygghet.
- Man måste inte koppla pannan innan man blir säker att den är vattenfylld.
- pannans koppling med vattenledningsnätet måste genomföras av en vattensleverans-och-dränerings kompetent teknik. Med modell som inte har någon strömförsörjningssladd med en stickkontakt, måste kopplingen med elektronätet göras av en kompetent elektroteknik. . Auktoriserade installatör är en person som har behörighet enligt de gällande statliga föreskrifterna.
- Om man kopplar pannan med elektronätet måste man vara uppmärksam för att koppla rätt skyddledningsstället (för modell som inte innehåller strömförsörjningssladd med stickkontakt)
- Om pannan ska inte användas längre tid (fler än 3 dagar) och det finns någon möjlighet att rumstemperaturen fallar under 0 °C, måste pannan avvattas. (följ proceduren beskriven i underpunkt 2 **“Pannans koppling med vattenledningsnätet”** av p.V)
- Under drift kan det komma droppar från dräneringshålet på säkerhetsventilen. Ventilen måste vara öppen. Förebyggande åtgärder måste tas, så att vattnet kan samlas och ledas vidare för att undvika skador samt för att villkoren som beskrivs under punkt 2 skall gälla.
- Under uppvärmning kan ett visslande ljud höras (kokande vatten). Detta är normalt och tyder inte på att något är fel. Ljudet kan tillta med tiden och anledningen till detta är ansamlingar av kalksten. För att eliminera ljudet skall apparaten rengöras. Detta omfattas inte av garantiservicen.
- För att pannan arbetar säkert, måste skyddventilen tvättas och undersökas regelbundet om den fungerar normalt (om det inte är blockerad). För område där det finns ganska kalkvatten, måste den tvättas av det samlade kankstenen. Denna service deltar inte i garantibetjäningen.
- Det är förbjudet att göra förändringar och omorganisationer i pannans struktur och elektroledningsföring. **I tillfälle att det finns sådana, skall apparatens garanti inte anses.** Som förändringar och omorganisationer förstår man varje avlägsnande av elementer placerade av tillverkaren, tillägg av ytterligare komponenter i pannan, utbyte av elementer med andra som inte godkänns av tillverkaren
- Om strömförsörjningssladdet (för modell som ingår detta) är skadat, måste det utbytas av en servicesrepresentant eller en person med sådan förmåga för att undvika varje risk

- Denna apparat är avsedd att användas av barn som är 8 år gamla eller äldre, för personer med nedsatt fysisk eller mental förmåga samt personer med bristande erfarenhet eller kunskap, om användningen övervakas av en person som är ansvarig för deras säkerhet och/eller om personerna instrueras enligt säkerhetsinstruktionerna för användning av apparaten så att dessa förstår farorna som kan uppstå.

- Barn skall inte leka med apparaten.
- Rengöring och underhåll av apparaten skall ej utföras av barn som ej är under tillsyn

IV. HANDLINGS BESKRIVNING OCH PCINCIPER

Apparaten består av en stomme, fläns, plast kontrollpanel och återgående säkerhetsventil.

1. Stommen består av stålbehållare (tank) och yttre plasttäckle med varmisolering däremellan. Vattenbehållaren blir säkrad med två rör med snider G ½ för att läcka kallt vatten (med blå ring) och släppa varmt vatten (med röd ring). Inriktetanken tillverkades av svart stål, försvarat mot korrosion med en särskilt glas-och-keramiktäckle.
2. På flänsen finns en monterad elektrisk värmare och magnesium anodbeskyddare. Med hjälp av bulter monteras mot vattenbehållaren.

Den elektriska värmaren serverar för att varma vatten i tanken och kontrolleras av termostaten som automatiskt upphåller fixerad temperatur.

På plastkontrollpanelen finns monterade: en nyckel / beroende på modell/, en anpassad termostat /beroende på modell/, termoavstängning och signallampor.

Termoavstängningen är en anordning för att försvara mot överhettning som stänger värmaren av den elektriska nätet, när vattentemperaturen uppnår ganska höga värden. Om denna anordning bärjar att fungera, är det nödvändigt att man kontaktar en service. Panelens kontrollampor, beroende på modell, visar apparatens ordning. Magnesiumbeskyddaren försvarar dessutom inretanken mot korrosion i glas-och-keramik pannorna.

3. Den återgående säkerhetsventilen stoppar den fulla apparatens tömning om det kalla vattnet slutar passera från vattenrörledningsnätet. Den försvarar apparaten om tryckets ökning i vattenbehållaren ulnår värden som är högre än de tillåtliga. Under uppvärmning ordning (när temperaturen stiger upp trycket gör samma, när överskotettet släpps genom dräneringöppningen. Det är normalt att vatten fallar i varmläge genom dräneringöppningen och detta måste anses när värmepannan monteras.

! **WARNING!** Säkerhetsventilen kan inte säkra apparaten om vattentrycket från vattenledningen är högre än det som föreskrivs för apparaten.

V. MONTAGE OCH ANSLUTNING

! **WARNING!** Alla tekniska och montageelektriska sakerna måste göras av kompetenta tekniker. Certified tekniker är den person som besitter relevant kompetens i enlighet med lagstiftningen i respektive land.

1. Montage

Det rekommenderas att apparatens montage göras jättenära platser där man använder varmt vatten för att minska värmeförluster i rörledningen. I montagen måste apparaten monteras i sådant ställe där den inte blir genomvåt.

Apparaten måste hängas på lagerskållarna monterade med dess stomme. Den bör hängas på två krokarna (min. Ø 6 mm) fixerade säkert på väggen (de ingår i hängsuppsättningen). Lagersplattans mekanism av pannorna som måste monteras **över / under tvättstället** är universell och tillåter att avståndet mellan krokarna är från 96 till 114 mm som visas i *fig 2*.

! **VIKTIGT!** Pannans typ för att mopnteras under eller över tvättställ visas på själva produkten. Pannorna för Montag **över tvättställ** monteras på sådant sätt att ingång-och-utgång rör blir upperiktade (till rummets tak). Pannorna för montage **under tvättställ** måste monteras på sådant sätt att ingång-och-utgång rör blir upperiktade (till rummets tak).

För att få full klarhet om montagen på väggen måste man titta på *fig. 2* (A-över tvättställ, B-under tvättställ)

! **WARNING!** För att inte örsakar skada för förbrukare och för tredje personer i tillfället av funktionsfel i varmvattenstillförselsystemet är det nödvändigt att apparaten monteras i rum där det finns golvvattensisolering och dränering i kanaliseringen. I inget tillfälle måste man sätta vattenostandiga föremål under apparaten. Om man monterar apparaten i rum där det inte finns någon goldvattensisolering är det nödvändigt att man bygger skyddsbadkar under den med dränering mot kanaliseringen.

! **Observera:** Skyddskar ingår ej i satsen, och användaren ska själv välja karet.

2. Pannans koppling med vattenledningsnätet

Fig. 4a - för montage över tvättställ

Fig. 4b - för montage under tvättställ

Där: 1-Ingångsrör; 2 – skyddsventil (0.8 MPa); 3-reducerad ventil (för vattenledningstryck över 0,6 MPa); 4-ventilskran; 5 – tratt för att koppla med kanaliseringen; 6-slang; 7 - pannas avvattningskran

När man kopplar pannan med vattenledningsnätet måste man se till att de visade färgmärkena (ringer) som finns på apparatens rör:

BLÅ - för kallt ingående vatten,

RÖD - för varmt utgående vatten.

Det är obligatoriskt att man monterar skyddsventilen som ingår i apparatens köpsats. Den måste man sätta på ingången för det kalla vattnet i enlighet med dess stommes växlare som visar riktningen av det ingående kalla vattnet.

 *Undantag: Om de lokala bestämmelserna kräver användning av en säkerhetsventil eller en annan enhet (enligt EN 1487 och EN 1489), kan denna köpas separat. För apparater där EN 1487 gäller, skall det maximala arbetstrycket vara 0,7 MPa. Andra säkerhetsventiler skall kalibreras vid tryck 0,1 MPa under den markeringen som finns på skylten. I dessa fall skall inte säkerhetsventilen, som levererats med apparaten, användas.*

 **VARNING!** Förekomst av andra/gamla säkerhetsventiler kan leda till störningar hos apparaten och bör avlägsnas.

 **VARNING!** Det skall inte finnas någon annan avstängningsanordning mellan säkerhetsventilen (säkerhetsanordningen) och apparaten.

 **VARNING!** Det är inte tillåtet att ventilen skruvs upp mot snidning längre än 10 mm. Annars kan det leda till hårdade skador på din ventil och det är farligt för din apparat.

 **VARNING!** Säkerhetsventilen och rörsystemet till varmvattenberedaren måste skyddas mot frost. Dräneringsslangens fria sida måste alltid vara öppen mot atmosfären (inte ner dräckt). Slangen bör också säkras mot frost.

Om man vill fylla pannan med vatten, måste man öppna kranen som skall räkna det kalla vattnet från vattenledningsnätet tillsammans med kranen som skall transportera het vatten av blandningsbatteri. Efter fyllning av blandningsanordningen måste oavbruten vattenstråle rinna. Sedan kan man stänga kranen för varmt vatten av blandningsbatteri.

Om pannan måste tömmas är det obligatoriskt först att avbryta den elektriska strömförsörjningen.

Procedur för att avvattna av en panna som måste monteras ÖVER TVÄTTSTÄLL:

1. Att stänga kranen för kallt vatten från vattenledningsnätet till pannan.
2. Att öppna kranen för varmt vatten av blandningsbatteri.
3. Öppna kranen 7 (fig. 4a), för att avvattna pannan. Om det inte finns sådan i installationen, kan pannan avvattnas på det följande sättet:

- Man måste lyfta vaxspaken och vatten ska rinna genom vintels dräningsöppning fig. 4a, 4b.
- Pannan kan avvattnas direkt från dess ingångsrör. På detta sätt kan den avhängas av vattenledningen

 **VIKTIGT:** När man avvattnar pannan, måste man vidta åtgärder för att stoppa skador, orsakade av det uttrinnande vattnet.

Avvattningsprocedur för pannor som måste monteras under TVÄTTSTÄLL:

1. Man måste avkolla pannan från elektronätet.
2. Man måste demontera den kopplande vattenledningsarmaturen av pannan.
3. Man måste demontera pannan av stället där den hängs och vända den med rören nedåt mot golvet medan man håller vatten ut i en behållare som förberedades för detta. Vänta intill dess att det hela vattnet håller ut pannan.

 *Om trycket i vattenförsörjningsnätet överstiger det angivna värde som ges i punkt 1 ovan, då är det nödvändigt att installera en tryckreduceringsventil, annars riskerar man att varmvattenberedaren inte fungerar optimalt. Tillverkaren åtar sig inget ansvar för problem som uppstår på grund av felaktig installation och användning av apparaten.*

3. Koppling med elektronätet (fig.3)

 **WARNING!** Innan du kopplar in på elektroströmförsörjningen, måste man bli säker att apparaten inte är fylld med vatten.

3.1. Angående modell med strömförsörjningsladd i satsen med stickkontakt blir kopplingen om den är kopplad i elektrokontakt. Frånkopplingen av elektronätet blir om du avkopplar stickkontakten från kontakten.

 **WARNING!** Elanslutningen måste vara korrekt ansluten till en separat krets försedd med säkring som dessutom är jordad.

3.2. Vattenvärmare utrustade med nätkabel utan stickpropp

Apparaten måste anslutas till en separat krets från den stationära elinstallationen, försedd med en säkring med märkström 16A (20A om effekten är >3700W). Anslutningen skall vara permanent, utan stickpropp och uttag. Kretsen måste förses med en säkring och en inbyggd anordning som isolerar alla poler enligt villkoren för överspänning i kategori III.

Anslutningen av ledarna i nätsladden till apparaten skall utföras enligt följande:

- Ledaren med brun isolering skall kopplas till fasledaren (L)
- Ledaren med blå isolering skall kopplas till nolledaren (N)
- Ledaren med gul-grön isolering skall kopplas till jordledaren (⊕)

3.3. Angående modell som inte har monterad strömförsörjningsladd med stickkontakt. Apparaten måste anslutas till en separat krets från det fasta elnätet med en säkring med märkström 16A. Anslutningen sker med enkel kopparledare (entrådig) - 3x1,5 mm² för effekt 2000W.

Apparaten måste anslutas till en separat krets från det fasta elnätet med en säkring med märkström 16A (20A om effekten är >3700W). Anslutningen sker med enkel kopparledare (entrådig) - 3x1,5 mm² för effekt

I den elektriska kouturen för apparatens elkraftförsörjning måste inbyggas en anordning, vilken försäkrar avseendet av alla poler, när man befinner sig under omständigheterna av överspänning kategori III.

För att monteras strömförsörjningselektriska ledningstrådet mot pannan, är det nödvändigt att ta ner plastlocket med hjälp av en skruvmejsel (fig.5). Kopplingen av elektroströmförsörjningledningstråden måste bli enligt markeringen av termosurkopplarens terminaler på det följande sättet:

- Fas mot tecken A1 (eller 11)
- neutral mot tecken B1 (eller 21)
- Skyddare – måste kopplas obligatoriskt med skruvanslutningen som markeras med symbo .

Strömförsörjningsledningstrådet kan dragas mot plastkontrollpanelen med hjälp av kabelbroms. Efter montagen monterar man plastlocket igen i dess begynnelseläge!

Förklaring med fig.3:

T1 – termorelatur; T2 – Termourkopplare; S – elektrisk nyckel (med modell med sådan); IL1 och IL2 – signallampa; R – uppvärmare

VI. BRUKSANVISNING

Innan du slår på den elektriska strömmen se till att varmvattenberedaren är ansluten på korrekt sätt och att apparaten är fylld med vatten.



Varmvattenberedaren sätts på med hjälp av den inbyggda i installationen anordning som beskrivs i punkt 3.2, avsnitt V, eller genom att ansluta stickproppen till ett vägguttag (om modellen har kabel med stickpropp).

Förklaring till figur nr. 6:

Driftlägen:

1.  frysskydd

 **OBS:** Elförsörjningen till varmvattenberedaren ska vara påslagen. Säkerhetsventilen och rörsystemet, som apparaten är ansluten till, ska vara säkrade mot frost

2.  maximal temperatur
3.  (energibesparing) – Vid detta driftläge när vattentemperaturen ca 60°C. På så sätt minskas värmeförlusterna.
4. Indikatorlampa - under driftläge "vattenuppvärmning" lyser lampan rött; den lyser blått när vattnet är uppvärmt och termostaten är avstängd.
5. Differenstrycksregulator – temperaturinställning

Varmvattenberedare med POP-UP elektromekanisk styrning:

1. **Tryck på knappen så att den kommer ut - figur nr. 7a.**
2. **2. Reglera varmvattenberedarens temperatur - figur nr. 7b.** Denna inställning ger möjlighet att ställa in önskat temperatur smidigt
3. **Tryck på knappen så att den kommer in igen - figur nr. 7c.**

 **OBS!** En gång i månaden ställ differenstrycksregulatorn in till maximal temperatur under ett dygn (om apparaten inte arbetar i detta driftläge hela tiden). Detta säkerställer en bättre hygien av det uppvärmda vattnet.

SE VII. SKYDD MOT KORROSION - MEGNESIUMANOD

Magnesiumanoden skyddar vattenbehållarens inre yta mot korrosion. Anodelementet utsätts för slitage och byts ut med jämna mellanrum.

Med hänsyn till en långsiktig användning av varmvattenberedaren utan olyckor, rekommenderar tillverkaren regelbunden granskning av magnesiumanodens tillstånd, som ska utföras av en kvalificerad tekniker, och byte då det krävs. Detta kan utföras i samband med apparatens övriga tekniska underhåll. Vid byte, vänligen kontakta auktoriserad installatör!

VIII. PERIODISKUNDERHÅLL

Under normal användning av varmvattenberedaren under påverkan av höga temperaturer, lossnar kalkavlagringar på ytan av värmeelementet. Detta försvårar värmeväxlingen mellan värmeelementet och vattnet. Värmeelementets ytemperatur stiger i takt med detta / för kokande vatten/. Termostaten börjar slå till och från oftare. En "vilseledande" aktivering av det termiska skyddet är möjlig. På grund av dessa fakta rekommenderar tillverkaren förebyggande underhåll av varmvattenberedaren vartannat år, som ska utföras av en auktoriserad installatör. Detta förebyggande underhåll ska innefatta rengöring och tillsyn av anodskyddet (för varmvattenberedare med glaskeramisk beläggning), som byts ut med en ny vid behov.

Rengör apparaten med fuktig trasa. Använd inte slipande eller andra rengöringsmedel som innehåller lösningsmedel. Undvik att hälla över vatten.

Tillverkaren ansvarar inte för alla följder orsakade på grund av denna instruktions överträdelse.



Indikationer för miljöns bevaring.

De gamla elektroapparaterna innehåller värdefulla materialer och därför måste de inte kastas bort tillsammans med levnadsskräp! Vi vädjer er att samarbeta med er aktiv medverkan för miljöns bevaring och att överläta apparaten till de ordnade köpsstationer (om det finns sådana).



BESKRIVNING TILL BILAGA I

(1) Leverantörens namn eller varumärke. (2) Leverantörens modellbeteckning. (3) Deklarerad belastningsprofil, angiven med motsvarande bokstav och typisk användning enligt tabell 3 i bilaga VII. (4) Modellens energieffektivitetsklass vid vattenuppvärmning fastställd i enlighet med punkt 1 i bilaga II; (5) Energieffektivitet vid vattenuppvärmning i % avrundat till närmaste heltal; (6) Årlig elförbrukning i kWh sluten energi och/eller årlig bränsleförbrukning i GJ som bruttovärmevärde, avrundat till närmaste heltal och beräknat i enlighet med punkt 4 i bilaga VIII, (7) Varmvattenberedarens termostattemperaturinställningar, så som den saluförs av leverantören. (8) Daglig elförbrukning Q_{elec} i kWh, avrundat till tre decimaler. (9) Deklarerad belastningsprofil, angiven med motsvarande bokstav enligt tabell 1 i denna bilaga. (10) Det blandade vattnet vid 40 °C V40 i liter, avrundat till närmaste heltal. (11) Termostatsens maximala temperatur (12) Uttrycket "direkt ur kartongen" står för apparatens standardmässiga driftförhållande, driftinställning eller driftsläge enligt tillverkarens specifikationer när den lämnar fabriken, som gäller direkt efter det att apparaten installerats och som lämpar sig för normal användning av slutanvändaren enligt den tappcykel för vilken produkten har konstruerats och släppts ut på marknaden. (13) Energieffektivitet vid vattenuppvärmning i % avrundat till en decimal (14) eventuella särskilda försiktighetsåtgärder för montering, installation och underhåll beskrivs i bruks- och installationsanvisningen. Vänligen läs och följ bruks- och installationsinstruktionerna. (15) Alla uppgifter som finns i produktinformationen är angivna i enlighet med bestämmelserna i de relevanta EU-direktiven. Skillnader i produktinformationen som är angivna i andra ställen kan leda till olika testförhållanden. Endast uppgifterna angivna i denna produktinformation är relevanta och giltiga.



Gerbiami klientai,

TESY komanda širdingai sveikina Jus įsigijus šią prekę. Mes tikimės, kad Jūsų įsigytas įrenginys padės pagerinti komfortą Jūsų namuose.

Šis įrenginio techninis aprašymas ir eksploataavimo instrukcija turi supažindinti Jus su gaminiu bei jo teisingo montavimo ir eksploataavimo sąlygomis. Instrukcija yra skirta ir kvalifikuotiems specialistams, kurie montuos įrenginį, demontuos jį ir remontoūs gedimo atveju.

Prašome atkreipti dėmesį į tai, kad šios instrukcijos nurodymų laikymasis reikalingas, visų pirma, pačiam pirkėjui, bet kartu tai yra viena iš garantijos sąlygų, išvardintų garantiniame lapelyje, kad pirkėjas galėtų nemokamai naudotis garantiniu aptarnavimu. Gamintojas neatsako už įrenginio pažeidimus ir žalą, padarytą eksploataavimo ir/arba montavimo metu, jeigu eksploataavimas ir montavimas neatitinka šios instrukcijos nurodymų.

Elektrinis šildytuvas atitinka EN 60335-1, EN 60335-2-21 reikalavimus.

I. PASKIRTIS

Įrenginys yra skirtas tam, kad užtikrintų karštą vandenį buitiniuose objektuose, kuriuose yra vandentiekio tinklas, kurio slėgis – daugiau nei 6 atm (0,6 MPa).

Įrenginį galima naudoti tik uždaroje ir apšildomose patalpose, kuriose temperatūra nekrenta žemiau 4°C, jo negalima naudoti nuolatinio srauto režimu.

II. TECHNINĖS CHARAKTERISTIKOS

1. Nominalinė talpa V, litrai – žr. lentelę ant įrenginio.
2. Nominalinė įtampa - žr. lentelę ant įrenginio.
3. Nominalinis galingumas - žr. lentelę ant įrenginio.
4. Nominalinis slėgis - žr. lentelę ant įrenginio.



DĖMESIO! Tai nėra vandentiekio tinklo slėgis. Tai informacija apie įrenginį, kuri susijusi su saugumo standartų reikalavimais.

5. Šildytuvo tipas – uždaras akumuluojantis vandens šildytuvas, su šilumos izoliacija.
6. Vidinė danga – GC stiklo keramika.
7. Elektros energijos suvartojimas per dieną – žiūrėti I priedą
8. Paskelbtas apkrovos profilis – žiūrėti I priedą
9. Sumaišomo vandens kiekis esant temperatūrai 40°C V40 litrais - žiūrėti I priedą
10. Maksimali termostato temperatūra - žiūrėti I priedą
11. Gamykloje nustatyti temperatūros nustatymai - žiūrėti I priedą
12. Energetinis efektyvumas vandens šildymo metu - žiūrėti I priedą

III. SVARBIOS TAISYKLĖS

- Šis šildytuvas montuojamas tik patalpose su tinkamu priešgaisriniu saugumu.
- Neįjunkite šildytuvo, kol neįsitikinsite, kad jis pripildytas vandeniu.
- Šildytuvo prijungimą prie vandentiekio tinklo turi atlikti kvalifikuotas techninis specialistas. Jeigu

modelis yra be maitinimo laido su kištuku, prijungimą prie elektros tinklo turi atlikti kvalifikuotas elektrikas. Kvalifikuotas specialistas – tai asmuo, turintis atitinkamas kompetencijas, nurodytas atitinkamos valstybės norminiuose aktuose.

- Prijungiant šildytuvą prie elektros tinklo, reikia atkreipti dėmesį į apsauginio laidininko teisingą prijungimą (modeliuose be maitinimo laido su kištuku).

- Jeigu vandens šildytuvas nebus naudojamas ilgą laiką (daugiau nei 3 dienas), ir yra tikimybė, kad oro temperatūra patalpoje gali nukristi žemiau 0 oC, šildytuvą reikia atjungti nuo tinklo (vadovaujantis procedūra, aprašyta V skyriaus 2 punkte „Šildytuvo prijungimas prie vandentiekio tinklo“).

- Eksploataavimo metu (vandens šildymo režimas) yra normalu, kad vanduo lašėtų iš apsauginio vožtuvo nutekėjimo angą.

- Ši anga turi būti paliktas atidarytas į atmosferą. Reikia imtis priemonių, kad būtų nuvedamas arba surenkamas ištekėjusio vandens kiekis, kad būtų išvengta žalos, ir neturi būti pažeidžiami reikalavimai, nurodyti V skyriaus 2 punkte.

- Kaitinimo metu iš įrenginio gali pasigirsti švilpimo garsai (kai vanduo užverda). Tai normalu, ir tai nerodo pažeidimų. Laikui bėgant garsai sustiprėja, to priežastis yra susikaupusios kalkės. Siekiant išvengti garsų, reikia išvalyti įrenginį. Šia paslauga neteikiama pagal garantinį aptarnavimą.

- Siekiant užtikrinti saugų šildytuvo darbą, apsauginį vožtuvą reikia nuolat valyti, ir apžiūrėti, ar jis normaliai funkcionuoja / nėra užblokuotas/, šiuo tikslu rajonuose, kur vanduo yra labai kalkėtas, turi būti šalinamos kalkės. Ši paslauga neteikiama pagal garantinį aptarnavimą.

- Draudžiami bet kokie šildytuvo konstrukcijos ir elektros schemos pakeitimai ir pertvarkymai. **Jeigu tokie pakeitimai konstatuojami, garantija įrenginiui neteikiama.** Kaip pakeitimai ir pertvarkymai suprantamas bet koks gamintojo įtrauktų elementų šalinimas, papildomų komponentų įrengimas šildytuve, elementų pakeitimai analogiškais, nepatvirtintais gamintojo.

- Jeigu maitinimo laidas (modeliuose, kuriuose jis yra) yra pažeistas, jį turi pakeisti aptarnavimo punkto specialistas arba asmuo, turintis atitinkamą kvalifikaciją, kad būtų išvengta bet kokios rizikos.

- Šiuo įrenginiu gali naudotis vaikai nuo 8 metų ir vyresni, taip pat žmonės su ribotais fiziniais, emociniais ar protiniais sugebėjimais, arba žmonės, neturintys pakankamai patirties ir žinių, jeigu jie yra tinkamai prižiūrimi, arba praėję instrukciją apie saugų naudojimą šiuo įrenginiu, ir suvokia pavojus, kurie gali iškilti naudojimo metu.

- Vaikams negalima žaisti su įrenginiu.

- Įrenginio valymo ir aptarnavimo darbų neturėtų atlikti vaikai be suaugusiųjų priežiūros.

IV. VEIKIMO APRAŠYMAS IR PRINCIPAS

Įrenginį sudaro korpusas, jungė, plastmasinis valdymo pultas ir apsauginis vožtuvas.

1. Korpusą sudaro plieninis rezervuaras (vandens talpykla) ir išorinių plastikinių sluoksnių su šilumos izoliacija tarp jų. Vandens talpykloje yra du vamzdžiai su sriegiu $G \frac{1}{2}$ " šalto vandens pateikimui (su mėlynu žiedu) ir karšto vandens išleidimui (su raudonu žiedu). Vidinis rezervuaras yra pagamintas iš juodojo plieno, apsaugoto nuo korozijos, su specialia stiklo keramikos danga.

2. Ant jungės sumontuotas elektrinis šildytuvas ir magnio anodas. Varžtais jis yra primontuotas prie vandens talpyklos.

Elektrinis šildytuvas reikalingas vandeniui rezervuare šildyti, ir yra valdomas termostato, kuris automatiškai palaiko tam tikrą temperatūrą.

Plastikiniame valdymo pulte yra įdiegti: raktas / priklausomai nuo modelio/, reguliuojamas termostatas / priklausomai nuo modelio/, termostatas ir signalinės lempos.

Termostatas yra įrenginys, apsaugantis nuo perkaitimo, kuris išjungia šildytuvą iš elektros tinklo, kai vandens temperatūra pasiekia labai aukštus rodiklius. Jeigu šis įrenginys pradeda veikti, būtina kreiptis į aptarnavimo specialistus.

Kontrolinės lempos /priklausomai nuo modelio/ ant valdymo pulto nurodo režimą, kuriuo veikia įrenginys.

Magnio anodas papildomai apsaugo vidinę rezervuarą nuo korozijos šildytuvuose su stiklo keramikos danga.

3. Apsauginis vožtuvas neleidžia visiškai ištuštinti įrenginio, kai sustabdomas šalto vandens tiekimas iš vandentiekio tinklo. Jis apsaugo įrenginį nuo slėgio padidėjimo vandens talpykloje iki reikšmės, didesnės už leistiną šildymo režimo metu (! Kylant temperatūrai, slėgis taip pat kyla), nes išleidžia perteklių per išleidimo angą. Normalu, kai šildymo režimo metu iš išleidimo angos laša vanduo, ir jį tai reikia atkreipti dėmesį šildytuvo montavimo metu.



DĖMESIO! Apsauginis vožtuvas negali apsaugoti įrenginio, jeigu iš vandentiekio pateikiamas slėgis yra didesnis, negu nurodytas šiam įrenginiui. Aukštesnio, nei nurodyta šioje instrukcijoje, vandentiekio slėgio pateikimas gali pakenkti įrenginiui, ir tokiu atveju garantija nebus teikiama, o gamintojas neatsako už padarytą žalą.

IV. MONTAVIMAS IR ĮJUNGIMAS



DĖMESIO! Visus techninius ir elektros montavimo darbus turi atlikti kvalifikuoti specialistai. Kvalifikuotas specialistas – tai asmuo, turintis atitinkamas kompetencijas, nurodytas atitinkamos valstybės norminiuose aktuose.

1. Montavimas

Rekomenduojama montuoti įrenginį maksimaliai mažu atstumu nuo šilto vandens naudojimo vietų, siekiant sumažinti šilumos suvartojimą vandentiekyje. Montuojant, įrenginys turi būti tokią vietą, kad nebūtų užpilamas vandeniu.

Įrenginys pakabinamas ant plokštelių, pritvirtintų prie jo korpuso. Įrenginys pakabinamas ant dviejų kablių (min. Ø 6 mm), patikimai pritvirtinamų prie sienos (kabliai įtraukti į pakabinimo komplektą). Pakabinimo plokštelės konstrukcija, jeigu šildytuvus skirtas kabinti **po ar virš kriauklės**, yra universali, ir leidžia, kad atstumas tarp kablių būtų nuo 96 iki 114 mm (2 pav.).



SVARBU: Kaip atrodo šildytuvas, montuojamas po ar virš kriauklės, yra nurodyta ant paties gaminio. Šildytuvai, skirti montuoti **virš kriauklės**, montuojami taip, kad įleidimo ir išleidimo vamzdžiai būtų nukreipti į apačią (į patalpos grindis). Šildytuvai, **skirti montuoti** po kriaukle, montuojami tokiu būdu, kad įleidimo ir išleidimo vamzdžiai būtų nukreipti į viršų (į patalpos lubas).

Kad būtų visiškai aišku, kaip montuoti, žiūrėkite 2 pav. (A – virš kriauklės; B – montavimas po kriaukle).



DĖMESIO! Siekiant išvengti žalos padarymo vartotojams ir tretiesiems asmenims esant gedimams šilto vandens tiekimo sistemoje, reikia montuoti įrenginį patalpose, kuriose yra grindų hidroizoliacija ir drenažas kanalizacijoje. Jokiu būdu nestatykite jo įrenginiu daiktų, neatsparių vandeniui. Montuojant įrenginį patalpoje, kurioje nėra grindų hidroizoliacijos, būtina įrengti apsauginę vonią po juo su išėjimu į kanalizaciją.



Pastaba: apsauginė vonia neįtraukta į komplektą, ją turi įsigyti pats vartotojas.

Gamintojas neatsako už galimą žalą, jeigu nesilaikoma sąlygų, nurodytų aukščiau.

2. Šildytuvo prijungimas prie vandentiekio tinklo

Pav. 4a - montuojant virš kriauklės

Pav. 4b - montuojant po kriauklę

Kur: 1-įleidimo vamzdis; 2 – apsauginis vožtuvas (0.8 MPa); 3-redukcinis vožtuvas (kai slėgis vandentiekyje viršija 0,6 MPa); 4- stabdymo čiaupas; 5 – piltuvas prijungtas prie kanalizacijos; 6 - žarna; 7 – šildytuvo ištuštinimo čiaupas

Prijungiant šildytuvą prie vandentiekio tinklo, reikia atkreipti dėmesį į spalvotus nurodomuosius ženklus (žiedus) ant įrenginio vamzdžių:

MĖLYNAS - šaltam (įleidžiamam) vandeniui,

RAUDONAS - karštam (išleidžiamam) vandeniui.

Būtinai reikia sumontuoti apsauginį vožtuvą, su kuriuo įgytas šildytuvus. Jis montuojamas prie šalto vandens įleidimo, vadovaujantis rodykle ant korpuso, kuri nurodo įleidžiamo šalto vandens kryptį.

 **Išimtis:** Jeigu vietiniai nurosimai (normos) reikalauja, kad būtų naudojamas kitas apsauginis vožtuvas ar įrengimas (atitinkantis EN 1487 arba EN 1489), jį reikia įsigyti papildomai. Įrenginiam, atitinkantiems EN 1487, maksimalus leistinas darbinis slėgis turi būti 0.7 MPa. Kitiems apsauginiams vožtuvams, slėgis turi būti 0.1 MPa žemesnis, negu nurodyta ant įrenginio lentelės. Tokiais atvejais apsauginis vožtuvas, pristatytas su įrenginiu, neturi būti naudojamas.



DĖMESIO! Neleistini jokie papildomi vožtuvai tarp apsauginio vožtuvo (apsauginio įrengimo) ir įrenginio.



DĖMESIO! Naudojami kiti (seni) apsauginiai vožtuvai gali sukelti įrenginio gedimus ir turi būti pašalinti.



DĖMESIO! Negalima prisukti vožtuvo prie sriegių, ilgesnių nei 10mm, kitu atveju tai gali sukelti negrįžtamą jūsų vožtuvo gedimą, ir tai yra pavojinga jūsų įrenginiui.



DĖMESIO! Kai šildytuvus dirba vandens šildymo režimu, normalu, kad vanduo laša iš apsauginio vožtuvo išleidimo angos. Ji turi būti palikta atvira. Reikia imtis priemonių, kad būtų nuvedamas arba surenkamas ištekantio vandens kiekis, siekiant išvengti žalos.



DĖMESIO! Apsauginis vožtuvas ir vamzdis einantis nuo jo turi būti apsaugoti nuo užšalimo. Drenavimo su žarna atveju jos laisvas galas turi būti visada atviras į orą (ne panertas į vandenį). Žarna taip pat turi būti apsaugota nuo užšalimo.

Šildytuvus pripildomas vandeniu, kai atidaromas vandentiekio tinklo šalto vandens tiekimo čiaupas ir karšto vandens čiaupas ant maišytuvo. Po to, kai maišytuvus pripildo vandens, turi nenutrūkstamai tekėti vandens srovė. Dabar jau galima užsukti šilto vandens čiaupą.

Jeigu reikia ištuštinti šildytuvą, būtinai reikia iš pradžių nutraukti elektros maitinimą.

Šildytuvo ištuštinimo procedūra, kai įrenginys montuojamas VIRŠ KRIAUKLĖS:

1. Užsukti vandentiekio tinklo šalto vandens tiekimo į šildytuvą čiaupą.
2. Atsukti šilto vandens tiekimo čiaupą maišytuve.
3. Atsukite čiaupą 7 (4a pav.), kad vanduo ištekėtų iš šildytuvo. Jeigu įrenginyje nėra įmontuotas toks čiaupas, šildytuvus gali būti ištuštintas tokiu būdu:
 - pajudinkite svirtį, ir vanduo ištekės per vožtuvo išleidimo angą. (4a, 4b pav.)
 - šildytuvus gali būti ištuštintas tiesiogiai per įleidimo vamzdį, prieš tai atjungus jį nuo vandentiekio



SVARBU: Ištuštinant šildytuvą, turi būti imamasi priemonių siekiant išvengti žalos, kurią gali padaryti ištekantis vanduo.

Šildytuvo ištuštinimo procedūra, kai įrenginys montuojamas PO KRIAUKLE:

1. Išjunkite šildytuvą iš elektros tinklo
2. Demontuokite vandentiekio vamzdžius, susijusius su šildytuvu.
3. Demontuokite šildytuvą iš tos vietos, kurioje jis buvo pakabintas, nukreipkite jį vamzdžiais į apačią, grindų kryptimi, išpilkite vandenį į paruoštą iš anksto šiam tikslui talpą. Palaukite, kol visas vanduo ištekės iš šildytuvo.

Tuo atveju, jeigu slėgis vandentiekio tinkle viršija nurodytą aukščiau, 1 skyriuje, reikšmę, būtina sumontuoti redukcinį čiaupą, kitu atveju šildytuvus nebus eksploatuojamas teisingai. Gamintojas neatsako už problemas, kilusias dėl neteisingo įrenginio eksploatavimo.

3. Prijungimas prie elektros tinklo (pav. 3)



DĖMESIO! Prieš įjungdami elektros maitinimą, įsitikinkite, kad šildytuvus pripildytas vandens.

3.1. Modelius, kurių komplekte yra maitinimo laidas su kištuku, reikia prijungti, įkišant kištuką į lizdą. Išjungti šildytuvą iš elektros tinklo reikia ištraukiant kištuką iš elektros lizdo.



DĖMESIO! Kontaktas turi būti teisingai susijęs su atskira grandine su saugikliu. Jis turi būti įžemintas. .

3.2. Šildytuvai, kurių komplekte yra maitinimo laidas be kištuko

Įrenginys turi būti prijungtas prie stacionarinės elektros instaliacijos atskiros elektros grandinės, su saugikliu, su nominaline srove 16A (20A, jeigu galingumas > 3700W). Prijungimas turi būti nuolatinis – be sujungimų kištukais. Elektros grandinėje turi būti saugiklis ir įdiegtas įrenginys, kuris užtikrina visų polių atjungimą III kategorijos viršįtampio sąlygomis.

Prietaiso maitinimo laido prijungimas turi būti atliekamas tokiu būdu:

- Laidas su rudos spalvos izoliacija prijungiamas prie elektros instaliacijos fazinio laidininko (L).
- Laidas su mėlynos spalvos izoliacija prijungiamas prie elektros instaliacijos neutralaus laidininko (N).
- Laidas su gelsvai žalios spalvos izoliacija prijungiamas prie elektros instaliacijos apsauginio laidininko (⊕)

3.3. Modeliai, kurie neturi maitinimo laido su kištuku.

Įrenginys turi būti prijungtas prie elektros instaliacijos atskiros elektros grandinės, su saugikliu, su nominaline srove 16A. Prijungimas vykdomas variniais viengysliais (kietais) laidininkais – kabelis 3x1,5 mm², bendras galingumas 2000W.

Į įrenginio elektros maitinimo kontūrą turi būti įdiegtas įtaisas, kuris užtikrina visų polių atjungimą III kategorijos viršįtampio sąlygomis.

Siekiant pritvirtinti elektros maitinimo laidininką prie šildytuvo, reikia nuimti plastmasinį dangtį atsuktuvo pagalba (5 pav.). Maitinimo laidininkų sujungimas turi būti vykdomas vadovaujantis termostato gnybtų ženkliniu, tokiu būdu:

- fazinis – prie ženklo A1 (arba 11)
- neutralus – prie ženklo B1 (arba 21)
- apsauginis – būtinai prie varžtinės jungties, paženklintos ženklu ⊕.

Maitinimo laidininkas gali būti pritvirtintas prie plastikinio valdymo pulto kabelio apsauginės kilpos pagalba. Po montavimo dangtis primontuojamas vėl į pradinę padėtį!

3 pav. paaiškinimai:

T1 – termoregulatorius; T2 – termostatas; S – elektrinis raktas (modeliuose su tokiais raktais); IL1 ir IL2 – signalinė lempa; R – kaitintuvas

VI. DARBAS SU ĮRENGINIU

Prieš įjungdami įrenginį pirmą kartą, įsitikinkite, kad šildytuvas teisingai prijungtas prie elektros tinklo ir pripildytas vandens.

Šildytuvas įjungiamas naudojant įrengimą, įtaisytą į įrenginį, aprašytą V paragrafo 3/2 punkte, arba įkišus kištuką į elektros lizdą (jeigu modelis yra su laidu ir kištuku).

6 piešinio paaiškinimas:

Darbo režimai:

1. Pozicija (☼) prieš užšalimą

 **DĖMESIO!** Įrenginio elektros maitinimas turi būti įjungtas. Apsauginis vožtuvas ir vamzdis, einantis nuo jo iki įrenginio, būtinai turi būti apsaugotas nuo užšalimo.

2. Pozicija (☀) maksimali temperatūra

3. Pozicija (☂) – (elektros energijos taupymas) – esant tokiam režimui vandens temperatūra siekia maždaug 60°C. Tokiu būdu yra sunaudojama mažiau elektros energijos.

4. Šviesos indikatorius – kai įjungtas šildymo režimas, dega raudona lempučių, o mėlyna dega, kai vanduo yra sušilęs, ir termostatas išjungtas.

5. Reguliatoriaus rankena – Temperatūros nustatymas

Šildytuvai su elektromechaniniu valdymu POP-UP:

1. **Paspauskite rankeną, kad pasirodytų 7a pav.**

2. **Reguliuokite temperatūrą šildytuve, pav. 7b.** Šis nustatymas leidžia palapsniui nustatyti pageidaujamą temperatūrą.

3. **Paspauskite rankeną, kad įsitrauktų 7c pav.**



DĖMESIO! Kartą per mėnesį nustatykite rankeną į maksimalios temperatūros poziciją vienai parai (išskyrus atvejus, kai įrenginys nuolat veikia tokiu režimu). Taip jūs užtikrinsite geresnę šildomo vandens higieninę būklę.

VII. ANTIKOROZINĖ APSAUGA – MAGNIO ANODAS

Magnio anodas papildomai apsaugo vandens talpyklos vidinį paviršių nuo korozijos. Tai susidėvintis elementas, kurį reikia kartais keisti, tai daroma vartotojo sąskaita.

Atsižvelgdamas į ilgalaikį Jūsų šildytuvo eksploatavimą bei pažeidimų, gamintojas rekomenduoja, kad nuolat magnio anodo būklę tikrintų kvalifikuotas technikas, kuris, esant reikalui, jį pakeistų, tai gali būti nuolatinė įrenginio būklės profilaktika. Norėdami pakeisti magnio anodą, kreipkitės į autorizuotą aptarnavimo centrą arba kvalifikuotą specialistą!

VIII. NUOLATINĖ PRIEŽIŪRA

Esant normaliam šildytuvo darbui, veikiant aukštai temperatūrai, ant kaitintuvo paviršiaus susidaro kalkių nuosėdos (kalkakmenis). Tai pablogina šilumos apykaitą tarp kaitintuvo ir vandens. Temperatūra ant kaitintuvo paviršiaus ir zonos šalia jo pakyla. Atsiranda būdingas garsas (tarsi virtų vanduo). Termoregulatorius pradeda įsijungti ir išsijungti dažniau. Gali būti įjungta „netikra“ temperatūros apsauga. Dėl to šio įrenginio gamintojas rekomenduoja atlikti Jūsų šildytuvo profilaktinę priežiūrą kas dvejus metus autorizuotame aptarnavimo centre, šią paslaugą turi apmokėti pats klientas. Tokios profilaktinės priežiūros metu turi būti magnio anodo išvalymas ir patikrinimas (šildytuvuose su stiklo keramikos danga), prireikus, anodas pakeičiamas nauju.

Įrenginio valymui naudokite drėgną šluostę. Nenaudokite abrazyvinių priemonių arba priemonių, kurių sudėtyje yra tirpiklio. Nepilkite vandens ant įrenginio.

Gamintojas neatsako už bet kokias pasekmes, atsiradusias dėl šios instrukcijos nesilaikymo.



Aplinkosaugos nurodymai.

Senuose elektriniuose įrenginiuose yra vertingų medžiagų, dėl to jų negalima išmesti kartu su buitinėmis atliekomis! Prašome Jūsų aktyviai bendradarbiauti saugant aplinką, ir atiduoti įrenginį į organizuotus supirkimo punktus (jeigu tokių yra).



I PRIEDO APRĄŠYMAS

(1) tiekėjo pavadinimas arba prekės ženklas; (2) tiekėjo modelio žymuo; (3) deklaruotasis apkrovos profilis, pažymėtas atitinkama raide ir atitinkantis įprastą naudojimą pagal VII priedo 3 lentelę; (4) pagal II priedo 1 punktą nustatyta modelio energijos vandeniu šildyti vartojimo efektyvumo klasė; (5) pagal VIII priedo 3 punktą apskaičiuotas ir iki artimiausio sveikojo skaičiaus suapvalintas energijos vandeniu šildyti vartojimo efektyvumas (%) (6) pagal VIII priedo 4 punktą apskaičiuotas ir iki artimiausio sveikojo skaičiaus suapvalintas metinis elektros energijos suvartojimas galutinės energijos kWh ir (arba) metinis kuro sunaudojimas didžiausiojo šilumingumo GJ (7) tiekėjo rinkai pateikto vandens šildytuvo termostato temperatūros nuostatos; (8) elektros energijos suvartojimas per parą Q elec (kWh), suapvalintas iki tūkstantųjų; (9) deklaruotasis apkrovos profilis, pažymėtas atitinkama raide pagal šio priedo 1 lentelę; (10) mišrusis 40 °C vanduo V40 (litrais), suapvalintas iki artimiausio sveikojo skaičiaus; (11) Maksimali termostato temperatūra (12) „Kaip pateikta“ įrenginio režimas – standartinė veikimo sąlyga, nuostatis ar veikseną, kurį (-ią) gamykloje nustatė gamintojas ir kuris (-i) yra suaktyvintas (-a) iškart po prietaiso įrengimo ir tinkamas (-a) įprastai įrenginį naudojant galutiniam naudotojui pagal vandens išleidimo modelį, į kurį atsižvelgta gaminį projektuojant ir pateikiant rinkai. (13) energijos vandeniu šildyti vartojimo efektyvumas (%), suapvalintas iki dešimčiųjų (14) Visos specialios montavimo, įrengimo ir techninės priežiūros priemonės aprašytos eksploataavimo ir įrengimo instrukcijose. Perskaitykite ir laikykitės eksploataavimo ir įrengimo instrukcijų. (15) Visi informacijoje apie gaminį pateikti duomenys buvo užfiksuoti taikant Europos direktyvose nurodytus duomenis. Kai informacija apie gaminį nurodyta kitoje vietoje, ji gali skirtis dėl skirtingų patikros sąlygų. Reikia laikytis ir galioja tik šioje informacijoje apie gaminį pateikti duomenys.



Lugupeetud kliendil,

TESY-i meeskond soovib Teile palju õnne uue ostu puhul. Loodame, et Teie uus aparaat aitab kaasa Teie kodu mugavuse parandamiseks.

Käesolev tehniline kirjelduse ja kasutusjuhendi eesmärgiks on, et Te saaksite tuttavaks tootega ja selle õige paigutamise ja kasutamise tingimustega. Kasutusjuhend on kavandatud ka kvalifitseeritud tehnikutele, kes esialgu aparaadi paigaldavad, demonteerivad ja parandavad rikke juhul.

Palume meeles pidada, et käesoleva kasutamishandiku pidamine on kõigepealt ostja huvides ning ka üks garantii kaardile toodud garantiitingimustest, selleks, et ostja saaks tasuta garantiiteenindust kasutada. Tootja ei vastuta aparaadi võimalike rikete eest, mis on vale kasutamise ja/või paigaldamise tulemusena, mis ei lange kokku käesoleva juhendite ja instruksioonidega.

Elektri boiler vastab nõuetele EN 60335-1, EN 60335-2-21.

I. OTSTARVE

Aparaadi otstarbeks on kuumade veega kodu objektide tagada, mille veetorustikus olev rõhk on kuni 6 atm (0,6 MPa).

Boiler on mõeldud ainult varjatud ja kätavates ruumides kasutamiseks, kus temperatuur ei lange alla 4°C ning ei ole mõeldud töötada püsivas pikendatud režiimis.

II. TEHNILISED TUNNUSED

1. Nominaalne mahutavus V, liitrid – vaata aparaadil olevat silti
2. Nominaalne pingutus - vaata aparaadil olevat silti
3. Nominaalne võimsus - vaata aparaadil olevat silti
4. Nominaalne rõhk - vaata aparaadil olevat silti



TÄHELEPANU! See ei ole veetorustiku rõhk. See on väljakuulutatud rõhk aparaadi kohta ja on seotud turvalisuse standardide nõuetega.

5. Boileri liik - soojusisolatsiooniga kinnine akumuleeriv veekeetja
6. Sisemine kate: GC-klaas/keramik
7. Päeva elektri tarbimine – vaata Lisa I
8. Märgitud laadimisprofiil – vaata Lisa I
9. Segatud vee kogus 40 kraadiga V40
10. Termostaadi maksimaalne temperatuur – vaata Lisa I
11. Vaikimisi sätitud temperatuuri seadmisel – vaata Lisa I
12. Energia efektiivsus vee soojendamisel – vaata Lisa I

III. TÄHTSAD REEGLID

- Boiler paigaldada ainult normaalse tulekahju turvalisusega ruumidesse
- Boiler mitte sisse lülitada, ilma et kindlaks teha, et on vett täis
- Boileri veetorustikuga ühendamine tuleb kvalifitseeritud torulukksepp teha. Ilma juhtmeta ja pistikuta mudelite ühendamine elektrivõrgusse tuleb kvalifitseeritud elekter teha. Kvalifitseeritud tehnik on isik, kellel on vastavad pädevused vastavalt vastava riigi normatiivsele reguleerimisele.
- Boileri elektrivõrguga ühendamisel tuleb ettevaatlik olla, et kaitsejuhe oleks õigesti ühendatud (ilma juhtme ja pistikuta mudelite puhul)
- Juhul, kui boiler ei kasutata pikemaks ajaks (üle 3 päeva) ja on olemas oht, et ruumi temperatuur langeks alla 0°C, tuleb boileri vesi välja lasta (jälgige §. V. p. 2 kirjeldatud protseduuri "**Boileri veetorustikuga ühendamine**")
- Kasutamisel (vee keetmise režiimis) on tavaline, et vesi tilguks kaitseklapi vee välja laskmise avast. Kaitseklapp tuleb avatuna atmosfääri lasta. Tuleb mõõtmeid võtta välja joostud kogumi vee eemale viimiseks või kogumuseks, et kahjumeid vältida, kusjuures ei tohi §. V. p. 2 kirjeldatud nõudeid rikkuda.
- Aparaadi soojendamise ajal on võimalik vihisemist kuulda (keev vesi). See on tavaline ja ei näita riket. Vihisemine muutub valjumaks aja jooksul kogutud katlakivi tõttu. Vihisemise kõrvaldamiseks on vaja boileri puhastada. See teenus ei sisaldu garantiiteeninduses.
- Turvalise boileri töötamiseks tuleb regulaarselt kaitseklapp puhastada ja kontrollida kas see töötab korrapäraselt (ehk ei ole blokeeritud) ning lubjakivise vee piirkondades tuleb kogutud katlakivist puhastada. See teenus ei sisaldu garantiiteeninduses.
- Igasugused boileri konstruktsiooni ja elektriskeemi muudatused ja ümberehitamised on keelatud. **Boileri konstruktsiooni ja elektriskeemi muudatuste ja ümberehitamiste kindlaks määramiseks, muutub aparaadi garantii kehtetuks.** Muudatustena ja ümberehitamistena võetakse arvesse iga tootja poolt sisse pandud elementide kõrvaldamine, boilerisse lisa komponentide sisseehitamine, elementide vahetamine analoogsete mitte tootja poolt heaks kiidetud elementidega.
- Kui elektrivoolujuhe (sellisega pakitud mudelite puhul) on katki, siis tuleb see vahetada teeninduse esindaja või sellise kvalifikatsiooniga isiku poolt, et igasugused riskid vältida.
- Aparaat on mõeldud kasutamiseks 8-aastaste ja üle 8-aastaste laste ja nõrgemate füüsiliste, tundlike või vaimsete oskustega inimeste või kogemuse ja teadmista inimeste poolt, kui nad on valve all või instrueeritud vastavalt aparaadi turvalisele kasutamisele ning saavad aru ohtudest, mis võivad tekkida.
- Lapsed ei tohi aparaadiga mängida.
- Aparaadi puhastamine ja teenindamine ei tohi teha lapsed, kes ei ole valve all.

IV. KIRJELDUS JA TÖÖTAMISPÕHIMÕTE

Aparaadi osad on: korpus, äärik, plastmasskontrollpaneel ja kaitseklapp.

1. Korpuse osad on: terasest paak (veemahuti) ja väline plastmassist kate ning nende vahel on soojusisolatsioon. Veemahutil on kaks toru G ½" keelega: külma vee etteandmiseks (sinise rõngaga) ja sooja vee laskmiseks (punase rõngaga). Sisemine paak on tehtud musta terasest, mis on kaitstud korrosiooni vastu eri klaas-/keraamika kattega.

2. Äärikule on paigaldatud elektrikeetja ja magneesiumi anoodi protektor, mis on paigaldatud veemahutile poltide abil.

Elektrikeetja on paagis oleva vee keetmise jaoks ja juhitakse termostaadi poolt, mis peab automaatselt teatud temperatuuri ülal.

Plastmasskontrollpaneelile on paigaldatud: lüliti (oleneb mudelist), reguleeriv termostaat (oleneb mudelist), termo-väljalüliti ja signaaltuled.

Termo-väljalüliti on kaitseseade ülekeemise vastu, mis lülitab keetja elektrivõrgust välja, kui veetemperatuur saab liiga kõrgeks. Juhul, kui see seade hakkab töötama, on vaja parandusse pöörduda.

Kontrollpaneelil olevad signaaltuled (oleneb mudelist) näitavad režiimi, milles on aparaat.

Magneesiumi protektor annab lisakaitse sisemisele paagile rooste vastu klaas-/keraamika kattega boilerite puhul.

3. Kaitseklapp pöörab kõrvale täieliku boileri tühjendamine külma vee torustikust etteandmise peatumisel. Kaitseklapp kaitseb aparaati veemahutis oleva rõhu kõrgendamise vastu kuni kõrgema kui lubatud tasemeni keetmisrežiimi juhul (! temperatuuri kõrgendamisel muutub rõhk kõrgemaks) üleliigse vee välja laskmise kaudu äravooluava läbi. Tavaline on vett äravooluava läbi tilkuda ja see tuleb boileri paigaldamisel meele pida.

! **TÄHELEPANU!** Kaitseklapp ei saa aparaati kaitsta torustikust etteantud rõhu vastu, kui see on kõrgem kui väljakuulutatud rõhk selle aparaadi kohta. Kõrgema kui väljakuulutatud rõhu etteandmine veetorustikust boilerisse võib seda kahjustada, kusjuures garantii muutub kehtetuks ja tootja ei vastuta võimalike tekkinud kahjumite eest.

V. PAIGALDUS JA SISSELÜITAMINE



TÄHELEPANU! Kõik tehnilised ja elektromontaaži tööd tuleb teha kvalifitseeritud tehnikud. Kvalifitseeritud tehnik on isik, kellel on vastavad pädevused vastavalt vastava riigi normatiivsele reguleerimisele.

1. Paigaldus

On soovitatav aparaat paigaldada maksimaalselt lähedale sooja vee kasutamise kohtadesse veetorustiku soojust kaotuse vähendamiseks. Boiler tuleb paigaldada nii, et sellele ei valaks vett.

Aparaat riputatakse korpusele paigaldatud kandvatele plankidele. Riputamine toimub kahele konsule (min. Ø 6 mm), mis on kinnitatud stabiilselt seinale (riputamise komplekti osa). Kandva plangi konstruktsioon boilerite puhul, mis paigaldatakse **alla / üle kraanikausi** on universaalne ja annab võimaluse, et vahe konsude vahel oleks 96 kuni 114 mm (joonis 2).



TÄHELEPANU: Boileri tüüp (ÜLE / ALLA kraanikausi paigaldus) on näidatud tootele. Boilerid, mis on mõeldud paigaldamiseks **üle kraanikausi** paigaldatakse niimoodi, et sisse/välja torud on suunatud allapoole (ruumi põrandale). Alla kraanikausi paigaldamiseks mõeldud boilerid paigaldatakse niimoodi, et torud on suunatud ülespoole (ruumi lakke).

Täielikuks arusaadavuseks vaata joonist 2 (A – paigaldus üle kraanikausi; B – paigaldus alla kraanikausi).



TÄHELEPANU! Kahjumite kasutajale ja kolmandatele isikutele tekkimise vältimiseks, tuleb sooja veega varustamise süsteemi rikete juhul aparaat paigaldada ruumidesse, kus on põranda hüdroisolatsioon ja kanaliseeritud drenaaž. Mitte mingil juhul mitte veekindlaid esemeid boileri alla panna. Aparaadi paigaldamisel ilma põranda hüdroisolatsiooniga ruumidesse tuleb ruumi alla kanaliseeritud drenaaži kaitsevanni teha.



Märkus: Kaitseklapp ei sisaldu komplektis ja valitakse/ostetakse kasutaja poolt.

Tootja ei vastuta võimalike kahjude eest ülalpool mainitud tingimuste mitte pidamise juhul.

2. Boileri veetorstikuga ühendamine

Joonis. 4a – paigaldus üle kraanikausi

Joonis. 4b – paigaldus alla kraanikausi

Seletus: 1- Sissetulev toru; 2 – kaitseklaapp (0,8 MPa); 3- redutseeriv klapp (üle 0,6 MPa torustiku rõhu juhul); 4 – sulgev kraan; 5 – valamistoru kanalistsiooni ühendusega; 6- voolik; 7 – kraan boileri veest tühistamiseks

Boileri veetorstikuga ühendamisel tuleb silmas pida näidatud aparadi torudel olevaid värvi tunnuseid (rõngaid):

SININE - külm (sissetulev) vesi,

PUNANE - kuum (väljuv) vesi.

Kaitseklaapp, millega on boiler ostetud, tuleb kindlasti paigaldada. Kaitseklaapp paigaldatakse külma vee sissepääsu juurde, selle korpusel oleva noole järgi, mis näitab sissetuleva külma vee suunda.

 **Erand:** Juhul, kui kohalikud regulatsioonid nõuavad muud kaitseklaapi või seadme kasutamist (vastavalt EN 1487 või EN 1489), siis tuleb lisa kaitseklaapi osta. EN 1487 vastavate seadmete puhul peab maksimaalne väljakuulutatud töö rõhk 0,7 MPa olema. Muude kaitseklaappide jaoks, peab rõhk, mille järgi on nad kalibreeritud olema 0,1 MPa võrra madalam kui aparadi sildil märgitud rõhk. Sellistel juhtudel ei pea koos boileriga kohale toimetatud kaitseklaapi kasutama.



TÄHELEPANU! Muud sulgevat armatuuri kaitseklaapi (kaitse seadme) ja aparadi vahel ei ole lubatud.



TÄHELEPANU! Muude (vanade) kaitseklaappide olemasolu võib boilerit kahjustada ning nad tuleb kõrvaldada.



TÄHELEPANU! Üle 10 mm keerud klappise kerida ei ole lubatud, muidu võib see kaitseklaapi paratamatult kahjustada ning on ohtlik Teie aparaadile.



TÄHELEPANU! Boileri vee keetmise režiimis on tavaline, et tilguks vett kaitseklaapi дренаaži avast. Kaitseklaapp tuleb avatuna atmosfääri lasta. Tuleb mõtmeid võtta välja joostud kogumi vee eemale viimiseks või kogumuseks, et kahjumeid vältida.



TÄHELEPANU! Kaitseklaapp ja sellest väljuv torustik boilerisse peavad olema kaitstud külmutamise vastu. Voolikuga dreeneerimisel tuleb vaba vooliku ots alati avatuna atmosfääri lasta (mitte vee all olla). Voolik peab ka olema kaitstud külmutamise vastu.

Boileri veega täitmine toimub külma vee veetorstikust etteandmise kraani ja segamiskraani sooja vee kraani avamise kaudu. Pärast täitmist peab segamiskraanist püsiv vool välja tulema. Segamiskraani sooja vee kraan võib juba kinni panna.

Kui on vaja boileri tühistamist, tuleb kõigepealt kindlasti elektrivool sinna katkestada.

Mõeldud ÜLE KRAANIKAUSI paigaldamiseks boileri veest tühistamine protseduur:

1. Külma vee veetorstikust boilerisse etteandmise kraan sulgeda
2. Segamiskraani sooja vee kraan avada
3. Kraan (joonis 4a) avada boilerist vee tühistamiseks. Kui installatsioonisse ei ole sellist installeeritud, võib boiler veest tühistada järgnevalt:

- tõsta kepik üles ja vesi voolab kaitseklaapi дренаaži ava läbi. (joonis 4a, 4b)
- boiler võib tühistada otse sissetulevast torust läbi ning tuleb see ette veetorstikust lahti võtta.

 **NB:** Boileri veest tühistamisel tuleb mõtmeid võtta, et kahjumeid voolava veest vältida.

Mõeldud ALLA KRAANIKAUSI paigaldamiseks boileri veest tühistamine protseduur:

1. Lülita boiler välja elektrivõrgustikust
2. Demonteeri ühendatav veetorstiku armatuur boilerist.
3. Demonteeri boileri kohast, kus see on riputatud ja pane see ümber nii, et torud oleksid suunatud alla poole põrandale ning las vesi voolata selleks eesmärgiks ette pandud mahutisse. Oota kuni vee täieliku boilerist äravoolamiseni.

Juhul, kui veetorstiku rõhk ületab § 1. toodud väärtust, siis tuleb redutseeriva klapi paigaldada, muidu boilerit ei saa õigesti kasutada. Tootja ei vastuta aparadi vale kasutamisest tulenevate probleemide eest.

3. Elektrivõrguga ühendamine (joonis 3)



TÄHELEPANU! Enne elektrivoolu sisselülitamist tee kindlaks, et boiler on vett täis.

3.1. Elektrivoolujuhtme pistikuga komplektis varustatud mudelitel ühendamine toimub pistiku pistikupesasse sisse panemisel. Elektrivõrgust välja lülitamine toimub pistiku pistikupesast välja tõmbamisel.



TÄHELEPANU! Pistikupesaga peab olema õigesti ühendatud eraldi kaitsjaga varustatud elektrivooluringiga, mis peab olema maaga ühendatud.

3.2. Voolujuhtmega ilma pistikuta kompleksis veeketjad

Aparaat tuleb ühendada eraldi püsivasse elektriinstallatsiooni kuuluva elektrivooluringiga, mis on varustatud väljakuulutatud elektrivooluga kaitsjaga 16A (20A võimsuse > 3700W jaoks). Ühendus peab olema püsiv, ehk ilma pistikuühendamisteta. Elektrivooluring peab olema varustatud kaitsjaga ja sisse ehitatud seadmega, mis tagab kõikide poolte väljarebimist III kategooriaga ülepingutamise tingimustel.

Aparaadi voolujuhtme juhtide ühendamine tuleb teha järgnevalt:

- Isolatsiooni pruuni värviga juht: elektriinstallatsiooni faasijuhiga (L)
- Isolatsiooni sinise värviga juht: elektriinstallatsiooni neutraaljuhiga (N)
- Kollase-rohelise värviga juht: elektriinstallatsiooni kaitse juhiga (⊕)

3.3. Ilma pistikuga varustatud juhtmeta mudelitel

Aparaat peab olema ühendatud eraldi elektriinstallatsiooni elektrivooluringiga, mis on varustatud kaitsjaga väljakuulutatud nominaalse vooluga 16A. Ühendamine toimub ühetraadi (köva) vaskjuhtmetega: juhe 3 x 1,5 mm² 2000W kokku võimsuse jaoks.

Aparaadi elektrivoolu kontuuris tuleb seade sisse ehitada, mis tagab kõikide poolte väljarebimist III kategooriaga ülepingutamise tingimustel

Elektrivoolu juhi paigaldamiseks tuleb plastmasskaas maha võtta kruvikeeraja abil (joonis 5). Elektrivoolu juhtide ühendamine peab olema vastavalt termo-väljalüliti klemmidel olevate markeeringutele järgnevalt:

- faasijuht A1 (või 11) markeeringule
- neutraaljuht B1 (või 21) markeeringule
- kaitsejuht kindlasti kruviühendusele, mis on märgitud ⊕ märkuga.

Elektrivoolujuht võib kinnitatud plastmasskontrollpaneelile kaabli piduri abil. Pärast paigaldamist paigaldatakse plastmasskaas tagasi esimeses positsioonis!

Selgitus joonise 3 kohta:

T1 – termoregulaator; T2 – termo-väljalüliti; S – elektrilüliti (sellisega mudelitel); IL1 ja IL2 – signaaltule; R - keetja

VI. APARAADI KASUTAMINE

Enne esimest aparadi sisselülitamist tehke kindlaks, et boiler on õigesti elektrivõrgusse sisse lülitatud ja et boiler on vett täis.

Boileri sisselülitamine toimub installatsiooni sisse ehitatud seadme kaudu, mille kirjeldus on toodud §. V, p. 3.2 või pistiku pistikupesasse sisselülitamise kaudu (kui on tegemist juhtme pistikuga mudeliga).

Seletus joonise 6 kohta:

Töörežiim:

1. (❄️) külmutamise vastu

TÄHELEPANU: Aparaadi elektrivarustus peab olema sisse lülitatud. Kaitsekapp ja sellest välja tulev torustik tuleb kindlasti tagatud külmutamise vastu olla.

2. (☀️) maksimumtemperatuur
3. (🌿) (Energia säästmine): Selle režiimiga jõuab vee temperatuur kuni umbes 60°C. Niiviisi vähendab kütte kaotus.
4. Valguse näitaja: soojendusrežiimis põleb punane tuli ja sinine tuli põleb kui vesi on soojendatud ja termostaat on end välja lülitanud.
5. Regulaatori käepide: Temperatuuri seadmine

Elektro-mehaanilise juhtimisega boilerid POP-UP:

1. **Vajuta lüliti, et välja hüpatud saada – joonis 7a**
2. **Reguleeri boileri temperatuuri – joonis 7b** See seade lubab soovitud temperatuuri kergelt asetamist.
3. **Vajuta lüliti, et tagasi sisse hüpatud saada – joonis 7c.**

⚠️ TÄHELEPANU! Üks kord kuus tuleb käepide maksimumtemperatuuri asendisse üheks ööpäevaks panna (välja arvatud juhul, kui aparaat töötab püsivalt selles režiimis). Niimoodi tagatakse soojendava vee kõrgemat hügieni.

VII. KAITSE KORROSIONI VASTU – MAGNEESIUMI ANOOD

Magneesiumi anoodi protektor kaitseb lisa veemahuti sisest katet korrosiooni vastu. See on kulutatav element, mida tuleb perioodiliselt vahetada, mis on tarbija kulul.

Teie boileri pikaajaliseks ja ilma avariita kasutamiseks soovib tootja regulaarset magneesiumi anoodi ülevaastust ja kui vaja vahetamist kvalifitseeritud tehniku poolt ning seda võib teha boileri perioodilise profülaktika ajal. Vahetamise tegemiseks tuleb pöörduda autoriseeritud teeninduskeskusele või kvalifitseeritud tehnikule!

VIII. PERIOODILINE HOOLDUS

Boileri tavalisel töötamisel tekitab keetja pinnale kõrge temperatuuri tõttu katlakivi. See kahjustab soojust vahetust keetja ja vee vahel. Keetja pinna ja keetja ümbruses olev temperatuur muutub kõrgemaks. Tuleb tüüpiline keeva vee vihisemine. Termostaat hakkab tihedamini end sisse ja välja lülitama. On võimalik temperatuuri „vale“ kaitse töötamise hakkamine. Selle tõttu soovitab selle aparraadi tootja Teie boileri profülaktikat iga kahe aasta tagant autoriseeritud teeninduskeskuse või remondibaasi poolt ning teenuse eest maksab klient ise. Profülaktika peab sisaldama anoodi protektori puhastamist ja ülevaastust (klaas/keramik kattega boileritel), mis vahetatakse kui vaja.

Aparraadi puhastamiseks tuleb märga rätikut kasutada. Mitte kasutada abrasiivseid või lahustit sisaldavaid vahendeid. Boileri peale mitte vett valata.

Tootja ei vastuta kõikide tagajärgede eest, mis on tekkinud käesoleva instruksiooni mitte pidamise tõttu.



Juhendid miljöö kaitse kohta.

Vanad elektriaparraadid sisaldavad väärtuslikke materjale ja selle pärast ei tohi koos koduprügiga ära visata! Palume, et te teeksite aktiivset koostööd miljöö kaitse jaoks ja aparraat korraldatud kokkustuspunktidele (kui selliseid on) üle anda.



KIRJELDUS LISALE I

(1) tarnija nimi või kaubamärk; (2) tarnija mudelitähis; (3) esitatud koormusprofiil, mille kohta on esitatud asjakohane täht ja tavapärase kasutus vastavalt VII lisa tabelile 3; (4) veeosojendi vee soojendamise energiatõhususe klass, mis on määratud kindlaks II lisa punkti 1 kohaselt (5) vee soojendamise kasutegur protsentides, ümardatuna täisarvuni ja arvutatuna VIII lisa punkti 3 kohaselt (6) aastane elektrienergia tarve [kWh] lõppenergia järgi ja/või aastane kütteenergia tarve [GJ] kütuse ülemise kütteväärtuse järgi, ümardatuna lähima täisarvuni ja arvutatuna VIII lisa punkti 4 kohaselt (7) veeosojendi termostaadi seadistus toote turulelaskmisel tarnija poolt; (8) päevane elektrienergia tarve Q elec [kWh], ümardatud kolme kümnendkohani; (9) esitatud koormusprofiil, mis on tähistatud vastava tähega käesoleva lisa tabeli 1 kohaselt; (10) 40 °C seguvee maht V40[l], ümardatud täisarvuni; (11) Termostaadi maksimaalne temperatuur (12) Tehaseseadistusena mõistetakse seadme tootja poolt määratud standardset seadistust, mille puhul seade on peale paigaldamist lõpptarbijale jaoks valmis tavapäraseks kasutamiseks vastavalt tavalisele veekasutusele, mille jaoks seade on kavandatud ja turule lastud. (13) vee soojendamise kasutegur protsentides, ümardatud ühe kümnendkohani (14) kõik eri kokkupanemis- , paigaldus- ja hoolduskaitsemõõtmed on kirjeldatud kasutamise ja paigalduse käsiraamatus. Lugege ja jälgige töö- ja paigaldusjuhend.(15) Kõik andmed, mis sisaldavad toote info, määratakse vastavate Euroopa Liidu määruste täpsustuse rakendamise kaudu. Erinev toote info, mis on toodud mujal, võib erinevad katse tingimused tekitada. Kehtivad on ainult need andmed, mida sisaldab käesolev toote info.



Cienijamie klienti,

TESY darbinieki Jūs apsveic ar jauno pirkumu. Mēs ceram, ka Jūsu jaunā ierīce uzlabos Jūsu mājas komfortu.

Šī tehniskā apraksta un lietošanas instrukcijas mērķis ir Jūs iepazīstināt ar pareizas montāžas un lietošanas noteikumiem. Instrukcija ir paredzēta arī profesionāliem tehniķiem, kuri montēs pirmo reizi ierīci, demontēs un to remontēs gadījumā, ja tā ir sabojājusies.

Lūdzu ņemiet vērā, ka šīs instrukcijas norādījumu ievērošana pirmām kārtām ir pircēja interesēs, bet reizēm ar to arī viens no garantijas ievērošanas noteikumiem, kuri ir norādīti garantijas kartē, lai pircējs varētu izmantot bezmaksas garantijas apkalpošanu. Ražotājs neatbild par ierīces bojājumiem un iespējamiem zaudējumiem, kas var rasties ekspluatācijas un/vai montāžas rezultātā, kas neatbilst šo norādījumu noteikumiem un instrukcijām.

Elektriskā ūdens sildītāja atbilst EN 60335-1, EN 60335-2-21.

I. LIETOŠANA PĒC NOZĪMES

Ierīce ir paredzēta sadzīves objektu apgādāšanai ar ūdeni, kuru ūdensvada tīkla spiediens nav lielāks par 6 bar (0,6 MPa).

Tas ir paredzēts lietošanai tikai slēgtās un apkurināmās telpās, kurās temperatūra nekrīt zemāk par 4°C un nav paredzēts, lai strādātu nepārtrauktā carteces režīmā.

II. TEHNISKAIS RAKSTUROJUMS

1. Nominālais tilpums V, litros – skat plāksnīti uz boilerā
2. Nominālais spriegums – skat marķējumu uz ierīces
3. Nominālā jauda - skat marķējumu uz ierīces
4. Nominālais spiediens - skat marķējumu uz ierīces



UZMANĪBU! Tas nav ūdensvada tīkla spiediens. Tas ir norādīts uz ierīces un atbilst drošības standartā prasībām.

5. Boilerā tips – slēgts akumulējošs ūdens sildītājs, ar siltuma izolāciju
6. Iekšējais segums – GC – stikls-keramika
7. Elektroenerģijas dienas patēriņš – skat Pielikumu I
8. Paziņotais preces profils - skat Pielikumu I
9. Jauktais ūdens daudzums pie 40°C V40 litros - skat Pielikumu I
10. Termostata maksimālā temperatūra - skat Pielikumu I
11. Rūpnīcas uzstādītie temperatūras uzstādījumi - skat Pielikumu I
12. Enerģētiskā efektivitāte uzsilidot ūdeni - skat Pielikumu I

III. SVARĪGI NOTEIKUMI

- Boileris ir jāmontē telpās ar normālu uguns drošību
- Neieslēdziet boileri, ja neesat pārliecināti, ka tas ir piepildīts ar ūdeni
- Boilerā pieslēgšanu pie ūdensvada tīkla ir jāveic profesionālam santehniķim. Modeļiem bez barojošā vada un kontaktdakšas, tā pieslēgšanu pie elektriskā tīkla jāveic profesionālam elektriķim. Tiesīspējīgs tehniķis ir persona, kuram ir attiecīgās kompetences ievērojot attiecīgās valsts normatīvos dokumentus.
- Pievienojot boileri pie elektriskā tīkla ir jāuzmanās lai pareizi būtu pieslēgts drošības vads (modeļiem bez barojošā vada un kontaktdakšas) gadījumā, ja boileris netiks izmantots ilgāku laiku (vairāk par 3 dienām) un ir varbūtība, ka telpas temperatūra kritīsies zem 0°C, no boilerā jāizlaiž ūdens (seko procedūrai, kas aprakstīta V daļas p.2 „**Boilerā pievienošana ūdensvada tīklam**”)
- Eksploatējot režīmā – ūdens uzsilšana – tas ir normāli, ka pilnā ūdens no drošības vārsta drenāžas atvērumā. Tam jābūt arī atvērtam uz atmosfēru. Ir jāveic visi pasākumi, lai novadītu vai savāktu pilošo ūdeni, lai izvairītos no zudumiem, un ir jāievēro prasības, kas ir norādītas V paragrafa 2 punktā.
- Ierīces uzsilšanas laikā no tās var dzirdēt svilpšanu (ūdens vārišanās). Tas ir normāli un nav indikācijas, ka ierīce ir bojāta. Svīpšana ar laiku pastiprinās un tam iemesls ir kaļķakmeņa uzkrāšanās. Lai likvidētu troksni, ierīce ir jātīra. Šis pakalpojums nav iekļauts garantijas apkalpošanā.
- Boilerā drošībai, drošības vārsts regulāri ir jātīra un jāveic tā apskate vai tas normāli strādā /vai nav nobloķēts/, rajonos ar kaļķainu ūdeni tas jātīra no uzkrātā kaļķakmens. Šis pakalpojums nav garantijas apkalpošanā.
- Ir aizliegts veikt visāda veida izmaiņas boilerā konstrukcijā un elektriskajā shēmā. **Ja tas ir konstatēts, tad ierīces garantija nav derīga.** Par izmaiņām un pārbūvēšanu mēs saprotam visāda veida elementu noņemšanu no ierīces, ko ir paredzējis ražotājs, papildus komponentu montēšana boilerī nomainīšana ar analogiem elementiem, ko nav apstiprinājis ražotājs.
- Ja ir jānomaina barojošais vads (modeļiem kuriem tas ir komplektā), tad tas ir jānomaina servisa speciālistam vai personai ar līdzīgu kvalifikāciju lai izbēgtu visa veida risku
- Šī ierīce ir paredzēta izmantošanai bērniem, vecākiem par 8 gadiem un cilvēkiem ar samazinātu jutīgumu, samazinātām fiziskām un mentālām spējām, vai cilvēkiem, kuriem nav pieredze un zināšanas, ja tie ir uzraudzībā vai tie ir attiecīgi noinstruēti par drošības pasākumiem un viņi saprot par bīstamību, kas var rasties.
- Bērni nedrīkst spēlēt ar ierīci
- Ierīces tīrīšanu un kopšanu nedrīkst veikt bērni, kas nav pieauguši uzraudzībā

IV. DARBĪBAS PRINCIPS UN APRAKSTS

Ierīce sastāv no korpusa, plastmasas kontroles paneļa, noņemama atloka un drošības vārsta.

1. Korpus sastāv no tērauda tvertnes (ūdens tvertne) un ārējā plastmasas seguma ar siltumizolāciju starp tiem. Ūdens tvertne pienāk divas pieskrūvējamas caurulītes G $\frac{1}{2}$ " aukstā ūdens plūsmā (ar zilu gredzentiņu) un karstā ūdens padevei (ar sarkanu gredzentiņu). Iekšējā tvertne ir izstrādāta no melnā tērauda un pasargāta no korozijas ar speciālu stikla-keramikas pārklājumu.

2. Uz noņemamā atloka ir uzmontēti elektriskais sildītājs un magnija anoda protektors. Ar skrūvēm tas ir uzmontēts uz ūdens tvertnes.

Elektriskais sildītājs kalpo ūdens uzsildīšanai rezervuārā un tiek vadīts no termostata, kas automātiski nodrošina temperatūras regulēšanu.

Uz plastmasas kontroles paneļa ir uzmontēti: slēdzis / atkarībā no modeļa/, regulējams termostats /atkarībā no modeļa/, termosslēdzis un signāla lampiņa.

Termoislēdzējs ir pretpārkaršanas aizsardzības ierīce, kura atslēdz ierīci no tīkla, ja ūdens sasniedz augstus rādītājus. Gadījumā, ja termosslēdzis ir ieslēdzies, Jums ir nepieciešams griezties pie servisa.

Kontroles lampiņa /atkarībā no modeļa/ uz kontroles paneļa norāda kādā režīmā atrodas ierīce.

Magnēzija protektors papildus aizsargā boileru iekšējo rezervuāru no korozijas ar stikla-keramikas segumu.

3. Drošības vārsts pasargā boileru no pilnīgas ūdens iztukšošanas, ja nepienāk aukstais ūdens no ūdensvada tīkla. Tas aizsargā ierīci no spiediena paaugstināšanās ūdens tvertnē līdz rādītājiem, kas ir augstāki par pieļaujamo uzsilšanas gadījumā (! paaugstinoties temperatūrai spiediens paaugstinās), vārsts lieko ūdeni izlaiž caur drenāžu. Normālā sasīšanas darba režīmā caur vārsta atveri ir jāpil ūdenim un tas ir normāli un jāņem vērā montējot boileru.

UZMANĪBU! Virzuļu drošības vārsts nepasargā vienības Pārejot no starpposms spiedienam, kurš pārsniedz deklarēto uz ierīces.

V. MONTĀŽA UN PIESLĒGŠANA

UZMANĪBU! Ierīces montāžas un pievienošanas darbi ūdens un elekto tīklam ir jāveic sertificētiem santehniķim un elektriķim. Sertificēts santehniķis un elektriķis ir persona, kuram ir attiecīgās kompetences, kas ir norādītas attiecīgās valsts normatīvajos aktos.

1. Montēšana

Tiek rekomendēts uzstādīt boileri maksimāli tuvu no tās vietas, kur izmantots karsto ūdeni, lai saīsinātu siltuma zudumu caurulēs.

Boileris tiek piekārts uz sienas aiz kronšteina uz āķiņiem (min . Ø 6 mm), kas ir iestiprināti sienā (tie ir montēšanas komplektā). Kronšteina konstrukcija boileriem, kurus montē **virus izlietnes** ir universāla un atļauj, lai attālumi starp āķiem būtu no 96 līdz 114 mm (skat att.2)

UZMANĪBU: Boilera veids montēšanai ZEM/VIRS izlietnes ir norādīts uz izstrādājuma. Boileri, kurus montē **virus izlietnes** ir jāmontē tā, lai trubas ieeja/izeja būtu uz leju (virzienā uz telpas grīdu). Boileriem, kuri ir jāmontē **zem izlietnes**, trubām ieeja/izeja ir jābūt uz augšu (virzienā uz telpas griestiem).

Pilnai skaidrībai par montēšanu pie sienas skat att. 2 (A-virus izlietnes; B – montēšana zem izlietnes).

UZMANĪBU! Lai izbēgtu zaudējumus lietotājam un(vai) trešajām personām gadījumā ja ir bojāta siltā ūdens padeves sistēma ir nepieciešams ierīci montēt telpā, kurā ir grīdas hidroizolācija un kanalizācijas drenāža. Nekādā gadījumā nenovietojiet zem ierīces priekšmetus, kas nav ūdens izturīgi. Montējot ierīci telpā bez grīdas hidroizolācijas ir nepieciešama aizsargvanna ar drenāžu līdz kanalizācijai.

Piezīme: drošības baļļa nav iekļauts komplektā un izvēlas lietotājs.

2. Boileta pievienošana ūdens padeves tīklam

Att. 4a - montēšana virs izlietnes

Att. 4b - montēšana zem izlietnes

Kurā: 1. Ieejas truba; 2- drošības vārsts (0,8MPa); 3- reducējošais ventilis (ja spiediens ūdensvadā lielāks par 0,6 Mpa); 4- krāns; 5 – piltuve savienote ar kanalizāciju; 6 – caurule; 7 – krāns ūdens izlaišanai no boilerā

Pievienojot boileri pie ūdens piegādes tīkla ir jāņem vērā norādītās krāsainās zīmes uz boilerā trubu gredzeniem:

ZILS - aukstajam /ieejas/ ūdenim,

SARKANS - karstajam /izejas/ ūdenim.

Obligāti ir jāmontē drošības vārsts, ar kuru ir nopirkts boileris. Tas ir jāmontē uz aukstā ūdens ieejas, ievērojot bultiņas virzienu uz tā korpusa, kura norāda ieejas aukstā ūdens virzienu.

 **IZŅĒMUMS:** ja vietējās regulas (normas) pieprasa izmantot citu drošības vārstu vai iekārtu (kas atbilst EN 1487 vai EN 1489), tad tas ir jānopērk papildus. Ierīcei, kas atbilst EN 1487 maksimālam paziņotam darba spiedienam ir jābūt 0,7 MPa. Citiem drošības vārstiem, uz kuriem ir kalibrēts spiediens, spiedienam ir jābūt par 0,1 MPa zemākam par marķēto uz ierīces plāksnītes. Šajos gadījumos atgriezeniskais drošības vārsts, kas ir piegādāts ar ierīci, nav jāizmanto.

 **UZMANĪBU!** Nav pieļaujama bloķējoša armatūra starp atgriezenisko drošības vārstu (drošības aprīkojumu) un ierīci.

 **UZMANĪBU!** Ja ir citi /veci/ drošības vārsti, tie var būt par iemeslu jūsu ierīces sabojāšanai un tos vajag demontēt.

 **UZMANĪBU!** Nav pieļaujama vārsta pievienošana pie trubas ar vītni garāku par 10 mm, pretējā gadījumā tas var neatgriezeniski sabojāt boilerā vārstu un ir bīstami Jūsu ierīci.

 **UZMANĪBU!** Atgriezeniskajam drošības vārstam un ūdens vadam līdz boilerim ir jābūt aizsargātiem no sasalšanas. Ja drenē ar notekcauruli, tad tas brīvajam galam vienmēr ir jābūt atvērta uz atmosfēru (nedrīkst būt nogremdētam). Arī notekcaurulei ir jābūt nodrošinātai pret sasalšanu.

Boilerā piepildīšana ar ūdeni – jāattaisa aukstā ūdens padeves krāns no ūdensvada tīkla un karstā ūdens krānu ūdens sajaucējā. Kad boileris ir uzpildīts, tad pa sajaucēja karstā ūdens krānu ir jāteik nepārtrauktai ūdens strūkļai. Tagad varat aiztaisīt sajaucēja karstā ūdens krānu.

Kad Jums ir jāizteicina ūdens no boilerā, vispirms izslēdziet to no elektrības tīkla.

Ūdens izlaišanas procedūra no boilerā, kas ir montēts VIRS IZLIETNES:

1. Aizveriet aukstā ūdens padeves krānu no ūdensvada tīkla
2. Atveriet karstā ūdens krānu sajaucējā
3. Atveriet krānu 7 (att.4a), lai varat iztecināt ūdeni no boilerā. Ja instalācijā tādā nav iemontēts, tad ūdeni ir jāizteicina sekojoši:

- Jāpaceļ sviriņa un ūdens izplūdis uz drenāžu att.4a, 4b.
- Boileris var atbrīvot no ūdens tieši no boilerā ieejas trubas, pirms to atvienojot no ūdensvada.

 **SVARĪGI:** Iztecinot ūdeni no boilerā ir jāveic drošības pasākumi, lai nepieļautu zaudējumus no iztecinātā ūdeni.

Ūdens izlaišanas procedūra no boilerā, kas ir montēts ZEM IZLIETNES:

1. Izslēdziet boileri no elektriskā tīkla
2. Demontējiet boilerā savienojošo armatūru ar ūdensvadu
3. Demontējiet boileri no sienas un apgāziet to otrādi ar trubām uz leju un izlejiet ūdeni sagatavotā traukā. Nogaidiet kamēr iztecēs viss ūdens.

Gadījumā, ja spiediens ūdensvada tīklā ir lielāks par norādīto augstāk paragrāfā 1, tad ir nepieciešams montēt redukcijas ventilis, savādāk pretējā gadījumā boileris nebūs izmantots pareizi. Ražotājs neuzņemas atbildību par problēmām, kas rodas tiem nepareizu darbību ierīci

3. Pievienošana elektrības tīklam (att. 3)

 **UZMANĪBU!** nepieslēdziet iekārtu elektrībai, ja neesat pārliecināti vai iekārta ir piepildīta ar ūdeni!

3.1. Modeļi, kuriem komplektā ir barojošais vads ar kontaktdakšu, kontaktdakša ir jāieslēdz kontaktā. Atslēgšana notiek, kad kontaktdakšu izņem no kontakta.

 **UZMANĪBU!** Kontaktam ir jābūt pareizi pieslēgtam pie atsevišķa elektrības loka, kuram ir drošinātājs. Tam jābūt izņemtam.

3.2. Ūdenssildītāji nokomplektēti ar barojošo vadu bez kontaktdakšas

Ierīce ir jāpieslēdz stacionārai elektrības instalācijai pie atsevišķa strāvas tīkla, kam ir drošinātājs ar paziņotu nominālo strāvu 16A (20A jaudai > 3700W). Pieslēgumam ir jābūt patsāvīgam – bez kontaktdakšas savienojuma. Strāvas tīklam ir jābūt ar drošinātāju un ar iebūvētu aprīkojumu, kas nodrošina visu polu atvienošanu, ja ir strāvas III kategorijas pārslodze.

Barojošā vada dzīslu pieslēgšana ir jāveic sekojošā kārtībā:

- dzīsla ar brūnas krāsas izolāciju – pie elektrības instalācijas (L) fāzes
- dzīsla ar zilās krāsas izolāciju- pie elektrības instalācijas (N) neitrālās fāzes
- dzīsla ar dzeltenī-zaļo izolāciju – pie elektrības instalācijas (⊕) aizsargvada

3.3. Modeļi, kuriem komplektā nav montēts vads ar kontaktdakšu

Ierīce ir jāpieslēdz stacionārai elektrības instalācijai pie atsevišķa strāvas tīkla, kas ir nodrošināts ar drošinātāju ar paziņotu nominālo strāvu 16A. Pieslēgumu veic ar vienas dzīslas vara (cieto) vadu - 3x 1,5 mm² vads ar kopējo jaudu 2000W.

Lai montētu barojošo elektrības vadu pie boilerā ir nepieciešams noņemt plastmasas vāku ar skrūvgrieža palīdzību (att.5). Barojošā vada pievienošana jāveic ievērojot termoslēdža klemju marķējumu, kā tas norādīts zemāk.

- fāzi pie apzīmējuma A1 (vai 11)
- neitrālo pie apzīmējuma 1 (vai 21)
- drošības – obligāti pie vītnes savienojuma, kas ir marķēts ar zīmi ⊕.

Barojošais vads var būt pievienots pie plastmasas komandpaneļa ar kabeļu stoperi. Pēc pievienošanas plastmasas vāks ir jāpiemontē izejas pozīcijā!

Paskaidrojumi 3. att.:

T1 – termoregulators; T2 – Termoslēdzis; S – elektriskā atslēga (modeļiem, kuriem tas paredzēts); II.1 un II.2 – signāla lampiņa; R – sildītājs

VI. DARBS AR IERĪCI

Pirms pirmo reizi ieslēdzat ierīci, pārliecinieties vai boileris ir pareizi pievienots elektriskajam tīklam un vai ir pilns ar ūdeni.

Boilera pieslēgšana tiek veikta ar iebūvēta aprīkojuma palīdzību instalācijā, kas ir aprakstīts V paragrāfa 3.2. apakšpunktā vai pievienojot dakšu kontaktam (ja modelis ir ar vadu un kontakta dakšu).

Paskaidrojums att. 6.

Darba režīmi:

1. (✳️) pret sasalšanu

 **UZMANĪBU:** Ierīcei ir jābūt pieslēgtai pie elektriskā avota. Drošības vārstam un caurulei, kas savieno to ar ierīci ir jābūt nodrošinātiem pret sasalšanu

2. (⚙️) maksimālā temperatūra
3. (👁️) (elektroenerģijas taupīšana) – Šajā režīmā ūdens temperatūra sasniedz apmēram 60°C. Tādā veidā samazinās siltuma zudums.
4. Gaismas indikators – sildīšanas režīmā spīd sarkanā krāsā, ja deg zilā krāsā, tad ūdens ir uzsildīts un termostats ir izslēgts.
5. Regulēšanas rokturis – Temperatūras uzstādīšana

Boileroi ar elektromehānisko vadību POP-UP:

1. **Nospiediet pogu līdz tā tiek atbrīvota un izlec att. 7a**
2. **Regulējiet boilerā temperatūru att. 7b.** Šis uzstādījums dod iespēju lēnām un vienmērīgi uzstādīt vēlamo temperatūru.
3. **Nospiediet pogu līdz tā atgriežas savā sākuma pozīcijā att. 7c**



UZMANĪBU! Vienreiz mēnesī regulēšanas rokturi uzstādi uz maksimālo temperatūru, laika periods - viena diennakts (izņemot, ja ierīce strādā visu laiku šajā režīmā). Tādā veidā Jūs nodrošiniet siltā ūdens labāku higiēnu.

VII. PRETKOROZIJAS AIZSARDZĪBA – MAGNĒZIJA ANODS

Magnija anodu vairogs vēl aizsargā iekšējo virsmu no tvertnes no korozijas. Tas ir objekts, tos periodiski nomaiņu.

Nemot vērā ilgtermiņa un drošu ekspluatāciju un Jūsu boileru ražotājs iesaka periodiski pārskatīt stāvokli magnija anodu ar kvalificētu tehniķi un, ja nepieciešams nomaiņu, to var izdarīt veicot periodisko uzturēšanu ierīci. Lai veiktu nomaiņu, sazinieties ar pilnvarotu servisa centru!

VIII. PERIODISKĀ KOPŠANA

Normālas ekspluatācijas laikā Agregātu, reibumā augsta virsmas temperatūra sildītāja atlika kaļķakmens. Šī pasliktina siltuma nodošanu starp siltumu un ūdeni. Virsmas temperatūra sildītāja un tās apkārtne palielinās. Šķiet tipisks trokšņu / verdoša ūdens. Termostats sāk ieslēgt un izslēgt biežāk. Tā ir "viltus" aktivizēšanas temperatūras aizsardzību. Tādēļ šis vienības ražotājam ieteicams profilaksei ik pēc diviem gadiem ar savu agregātu, ko pilnvarotajā servisa centrā vai bāzes nometnē, pakalpojums ir jāmaksā klientam. Šī uzturēšana ir jāiekļauj tīrīšanas un anoda aizsargs pārbaudes (ūdens sildītājiem ar keramisko pārklājumu), kas, ja nepieciešams, nomaiņiet ar jaunu.

Lai notīrītu ierīci, izmantojiet mitru drāniņu. Neizmantojiet tīrošos līdzekļus, kas satur abrazīvas vai šķīdinošas vielas. Neaplejšiet ierīci ar ūdeni.

Ražotājs neatbild par visām sekām, kas var rasties no šīs instrukcijas noteikumu neievērošanas.



Pamatnostādnēs par vides aizsardzību.

Vecās elektroierīces satur vērtīgus materiālus, tāpēc neizmetiet tos kopā ar sadzīves atkritumiem! Lūdzam Jūs sadarboties apkārtējās vides resursu aizsardzībā un lūdzam nogādāt ierīci organizētajos uzpirkšanas punktos (ja tādi ir pieejami).



PIELIKUMA I APRAKSTS

(1) piegādātāja nosaukums vai preču zīme (2) piegādātāja modeļa identifikators; (3) deklarētais slodzes profils, kas norādīts ar atbilstošu burtu, un tipisks lietojums saskaņā ar VII pielikuma 3. tabulu. (4) modeļa ūdens uzsildīšanas energoefektivitātes klase, kas noteikta saskaņā ar II pielikuma 1. punktu; (5) % izteikta un līdz veselam skaitlim noapaļota ūdens uzsildīšanas energoefektivitāte; (6) gada elektroenerģijas patēriņš, izteikts gala enerģijas kWh, un/vai gada kurināmā patēriņš, izteikts augstākās siltumspējas GJ, noapaļots līdz veselam skaitlim un aprēķināts saskaņā ar VIII pielikuma 4 (7) ūdenssildītāja termostata temperatūras iestatījumi, ar kuriem piegādātājs to laiž tirgū (8) dienas elektroenerģijas patēriņš Q elec, izteikts kWh un noapaļots līdz trim zīmēm aiz komata; (9) deklarētais slodzes profils, kas norādīts ar atbilstošu burtu saskaņā ar šā pielikuma 1. tabulu; (10) sajaukts ūdens 40 °C temperatūrā" (V40), noapaļots līdz veselam skaitlim; (11) Termostata maksimālā temperatūra (12) "Standarta režīms" ir standarta ekspluatācijas parametri, iestatījums vai režīms, ko rūpnīcā iestatījis ražotājs. Tas ieslēdzas tūlīt pēc iekārtas uzstādīšanas un ir piemērots normālam lietojumam galalietotāja vajadzībām atbilstoši tam ūdens ņemšanas ciklam, kam ražojums ir projektēts un laists tirgū. (13) % izteikta un noapaļoti līdz vienai zīmei aiz komata ūdens uzsildīšanas energoefektivitāte (14) Visi speciālie drošības pasākumi savienošanai, montēšanai un uzturēšanai ir aprakstīti lietošanas un montēšanas instrukcijā. Izlasiet un izpildiet darba un montēšanas instrukciju. (15) Visi dati, kuri ir iekļauti produkta informācijā tiek noteikti saskaņā ar attiecīgās Eiropas Direktīvas specifikāciju. Atšķirības produkta informācijā, kuras var būt uzrādītas kaut kur citur, var novest līdz dažādiem izmantošanas rezultātiem. Tikai datus, kuri ir uzrādīti šī produkta informācijā, var izmantot un tie ir derīgi.



Kjære kunde,

TESY gratulerer deg hjertelig med det nye kjøpet. Vi håper at det nye apparatet vil bidra til økt komfort i ditt hjem.

Denne tekniske beskrivelsen og brukerveiledningen har som formål å gjøre deg kjent med utstyret og gi deg installasjons- og brukerveiledning. Bruksanvisningen er også ment for autoriserte montører som skal montere utstyret og eventuelt også demontere og reparere i tilfelle behov for service.

Vær oppmerksom på at overholdelsen av instruksjonene i denne håndboken er først og fremst til fordel for kjøperen, men sammen med det er en av de garantibetingelsene som er angitt i garantien, slik at kjøperen kan ha gratis garantiservice. Produsenten er ikke ansvarlig for skader på det elektriske utstyret og andre skader som ble forårsaket i følge av bruk og / eller installasjon som ikke skjedde etter retningslinjene og instruksjonene i denne håndboken.

Den elektriske varmtvannsberederen oppfyller kravene som er fastsatt i EN 60335-1, EN 60335-2-21.

I. FORMÅL

Utstyrets formål er å sikre husholdningers varmtvannforsyningen og kan tilkobles vannledningsnett med maksimalt trykk på 6 bar (0,6 MPa).

Den er tilveiebrakt for bruk i stenge og oppvarmete rom hvor temperaturen er ikke lavere enn 4 °C, og kan ikke funksjonere i en kontinuerlig bruk.

II. TEKNISKE EGENSKAPER

1. Nominell kapasitet V, liter – se etiketten på selve utstyret
2. Nominell spenning - se etiketten på selve utstyret
3. Nominell effekt - se etiketten på selve utstyret
4. Nominelt trykk - se etiketten på selve utstyret



AKTSOMHET! Dette er ikke trykket fra det vannforsyningssystemet. Det er bestemt for det elektriske utstyret og for fordringene av sikkerhetsstandardene.

5. Type varmtvannsbereder – forsegle, akkumulerende vannbereder med varmeisolasjon
6. Innvendig materiale – GC – glasskeramikk
7. Daglig forbruk av elektrisitet - se vedlegg I
8. Angitt belastningsprofil - se vedlegg I
9. Mengden av blandet vann ved 40 °C V40 i liter - se vedlegg I
10. Maksimale temperatur av termostaten - se vedlegg I
11. Angitt fabrikkinnstillinger for temperaturen - se vedlegg I
12. Energieffektivitet ved oppvarming av vannet - se vedlegg I

III. VIKTIGE REGLER

- Berederen må kun monteres i brannsikrede lokaler.
- Ikke slå på berederen før du er helt sikker på at den er fylt med vann.
- Tilkobling til vannettet må utføres av autorisert fagkyndig rørlegger. Hos modeller uten strømledning med støpsel, må tilkobling til strømmettet kun utføres av autorisert fagkyndig elektriker. En fagkyndig tekniker er en person som har myndighet etter de nasjonale bestemmelsene i den motsvarende staten.
- Ved tilkobling til strømmettet, må det påses at beskyttelseslederen er riktig tilkoblet (hos modeller uten strømledning med støpsel).
- Dersom berederen ikke skal brukes på flere dager (lenger enn på 3 dager) og det er sannsynlighet for at rømtemperaturen synker under 0°C, må berederen tømmes (følg nøye prosedyren som er beskrevet under pkt. V, 2 – **"Tilkobling til vannettet"**)
- I bruk - modus oppvarmingsvann) - det er normalt, at vann drypper fra avløpshullet av sikkerhetsventilen. Den må stå åpen til atmosfæren. Man må treffe tiltak for fjerning eller samling av vannet som drypper for å bli unngått skade. Man må overholde fordringene som er beskrevet i punkt 2, paragraf V. Ventilen og de tilhørende komponentene må beskyttes mot frost.
- Under oppvarmingen av enheten kan det være en lyd (lyd av kokt vann). Dette er normalt og er ikke en indikasjon for skade. Lyden blir i løpet av tiden høyere og den samlede kalksteinen er årsaken for denne lyden. Det elektriske utstyret må rengjøres, slik at denne lyden blir eliminert. Denne tjenesten er ikke dekket av garantien.
- For at apparatet skal fungere trygt og ordentlig, må du sørge for at sikkerhetsventilen til enhver tid fungerer normalt /at den ikke er blokkert/, og dersom vannet er rikt på kalkstein må den rengjøres. Dette inngår ikke i garantiservicen.
- Det er forbudt å foreta endringer på apparatets elektriske anlegg. **Ved oppdagelse av slike endringer bortfaller ethvert krav i henhold til garantien.** Slike endringer omfatter enhver fjerning av produksjonselementer, innbygging av tilleggskomponenter, erstatning av elementer med analogiske ikke-godkjente av produsenten elementer.
- Dersom strømledningen (hos modellene som har en) er i ustund eller defekt, må den av en servicerepresentant eller tilsvarende erstattes med en ny en for at enhver risiko skal unngås

- Dette apparatet er laget for å brukes av barn, som er 8 år og eldre enn 8 år og personer med reduserte fysiske, sensitive eller mentale evner, eller personer med manglende erfaring og kunnskap, hvis de er under oppsikt eller er instruert i samsvar med den sikre bruken av det elektriske utstyret og forstår farene som kan oppstå.

- Barn bør ikke leke med det elektriske utstyret
- Rengjøringen og vedlikeholdet av apparatet må ikke utføres av barn som ikke er under oppsikt

IV. BESKRIVELSE OG FUNKSJONSMÅTE

Utstyret består av vanntank, flens, beskyttende plastdeksel og sikkerhetsventil.

1. Vanntanken består av stålbeholder (vannbeholder) og kappe (ytterdekk) med varmeisolasjon imellom. to rør med utskjæring G ½" til tilførsel av kaldt vann (med blå ring) og utslipp av varmt vann (med rød ring). Innsiden av tanken er lagd av sort stål beskyttet med spesielt lag av glasskeramikk.

2. Det er montert et elektrisk varmeelement og en magnesiumbeskytter på flensen. Den er festet til vanntanken med bolter.

Det elektriske varmeelementet varmer opp vannet i beholderen og styres med termostaten som automatisk opprettholder en bestemt temperatur.

På betjeningspanelet er det montert: bryter /avhengig av modellen/, justerbar termostat /avhengig av modellen/, termobryter og signallys.

Termobryteren beskytter apparatet mot overoppheting av vannet og kobler varmeelementet fra strømmettet når vanntemperaturen blir for høy. I tilfelle denne automatiske sikringen aktiviseres må du henvende deg til autorisert verksted. Kontrolllyset på panelet /avhengig av modellen/ indikerer tilstanden /arbeidsmodusen/ som apparatet er satt på.

Magnesiumbeskytteren sikrer ekstra beskyttelse mot korrosjon av den indre vanntanken hos modellene med glasskeramisk lag.

3. Sikkerhetsventilen forhindrer at hele vanninnholdet tømmes ved vannbrudd og forstyrrer kaldtvannstilførsel. Den beskytter apparatet mot høyere trykk i vannbeholderen enn det som er berederens arbeidstrykk ved oppvarmingsmodus (! ved temperaturstigning utvider vannet seg og trykket stiger), ved at trykket, om det skulle bli for høyt, slippes ut gjennom ventilen. Det er normalt at det drypper vann fra sikkerhets-/avtappingsventilen mens apparatet er i bruk (oppvarmingsmodus) og dette må tas hensyn til ved montering av berederen.

! MERK! Sikkerhetsventilen kan ikke beskytte apparatet dersom trykket på vannledningsnettlet er høyere enn det som er anbefalt for dette apparatet.

V. INSTALLASJON OG IGANGSETTING



MERK! Alt teknisk og installasjonsarbeid må utføres av fagkyndige personer. Sertifisert tekniker er den person som har relevant kompetanse i samsvar med lovgivningen i det aktuelle landet.

1. Montering av apparatet

Det anbefales at varmtvannsberederen monteres nærmest mulig tappestedet for å unngå varmetap i rørene. Apparatet må monteres på en slik måte at det ikke utsettes for vannsprut fra dusjen.

Apparatet festes til veggen med de bærende plankene som er montert på vanntanken. Apparatet henges opp på to kroker (min. Ø 10 mm) som festes til veggen (de inngår i monteringspakken). Den bærende plankens konstruksjon for beredere som monteres **over / under servant** er universell, slik at avstanden mellom krokene kan være alt fra 96 til 114 mm (fig.2).



VIKTIG: Varmtvannsberederens modell for montering **OVER / UNDER** servant er angitt på selve produktet. Beredere for montering **over servant** skal monteres på en slik måte at inn- og utløpsrør peker nedover (mot gulvet). Beredere for montering **under servant** monteres på en slik måte at inn- og utløpsrør peker oppover (mot taket).

For mer detaljert beskrivelse angående veggmontering – se fig. 2 (A – over servant; B – montering under servant).



MERK! For å unngå at forbrukeren og tredjepart påføres skader som følge av feil i varmtvannsnettet, bør apparatet monteres i lokaler hvor det er hydroisolasjon i gulvet og sluk. Gjenstander som ikke er vannfaste skal ikke under noen omstendigheter plasseres under apparatet. Ved montering i lokaler uten hydroisolasjon i gulvet må det utbygges et beskyttelseskar under apparatet, med kloakksavløp.



Merknad: beskyttelseskarer inngår ikke i pakken og velges av forbrukeren.

2. Rørtilkobling

Fig. 4a - for montering over servant

Fig. 4b - for montering under servant

Beskrivelse: 1-innløpsrør; 2 – sikkerhetsventil (0,8 Mpa); 3-reduceringsventil (ved trykk i vannledningnettlet over 0,6MPa); 4 – stoppekran; 5 – avløpsstrakt; 6 – vannslange; 7 – utløpskran for tømning av berederen

Ved rørtilkobling må rørenes fargede tegner /ringene/ tas hensyn til:

BLÅ - for kaldt /innkommende/ vann,

RØD - for varmt /avløps-/ vann.

Montering av sikkerhetsventilen som følger med varmtvannsberederen er obligatorisk. Den monteres ved kaldtvanninnløpet i samsvar med pilen som viser retningen på vanninnløpet.

 **Unntak:** Hvis de lokale forskriftene (regler) fordrer bruk av en annen sikkerhetsventil eller en annen redskap (i henhold til EN 1487 og EN 1489), må den kjøpes separat. For elektriske utstyrer i samsvar med EN 1487 må det maksimalt angitte arbeidstrykket være 0,7 MPa. For andre sikkerhetsventiler må trykken, under som sikkerhetsventilene kalibreres, være med 0,1 MPa mindre enn det som er anmeldt på merkeskiltet av det elektriske utstyret. I slike tilfeller må den trykkavlastningsventilen, som ble levert med det elektriske utstyret ikke brukes.

 **MERK!** Tilstedeværelsen av andre, gamle sikkerhetsventiler kan føre til feil og skader på utstyret og de må derfor fjernes.

 **MERK!** Tilstedeværelsen av andre, gamle sikkerhetsventiler kan føre til feil og skader på utstyret og de må derfor fjernes.

 **MERK!** Ventilen skal ikke skrues på rør med lengre utskjæring enn 10 mm, i motsatt fall kan det føre til skader på ventilen og kan være farlig for utstyret.

 **MERK!** Sikkerhetsventilen på varmtvannsberedere for vertikal montering må kobles til innløpsrøret mens apparatets plastpanel er av.

 **MERK!** Sikkerhetsventilen og rørledningen fra den til den elektriske kjelen må beskyttes mot frost. Hvis det er drenering med en slange: den frie enden av slangen må alltid være åpen til atmosfæren (ikke hermetisert). Slangen må også være sikret mot frost.

Varmtvannsberederen fylles med vann ved å åpne kaldtvannskranen som regulerer vannstrømmen fra vannettet til berederen og varmtvannskranen på blandingsbatteriet. Når berederens kjele fylles med vann, vil vannstrømmen bli jevn og fri for luft. Nå kan varmtvannskranen stenges.

Dersom berederen skal tømmes for vann, må den først kobles fra strømforsyningen.

Slik tømmer du varmtvannsberederen for montering OVER SERVANT:

1. Steng kaldtvannskranen som forsyner varmtvannsberederen.
2. Åpne varmtvannskranen på blandingsbatteriet.
3. Åpne kranen 7 (fig. 4a) for å tømme berederen for vann. Dersom det ikke er installert en slik kran, kan berederen tømmes på følgende måte:

- Løft spaken og åpne ventilen og vannet vil renne ut direkte via sikkerhets-/avtappingsventilen fig. 4a, 4b.
- Kan varmtvannsbeholderen tømmes direkte via tilførselsrøret, men må først kobles fra vannforsyningen.

 **VIKTIG:** Ved tømming av varmtvannsberederen må det tas forholdsregler mot vannskader.

Slik tømmer du varmtvannsberederen for montering UNDER SERVANT:

1. Koble varmtvannsberederen fra strømmettet.
2. Demontér forbindelsesarmaturen fra varmtvannsberederen.
3. Ta ned varmtvannsberederen og snu den opp ned med rørene pekende nedover mot gulvet, og hell vannet ut i et kar eller en bøtte. Vent til alt vannet har rent ut av berederen.

Hvis trykket i vannforsyningssystemet er mer enn verdien, som ble angitt i punkt I ovenfor, er det nødvendig å installere en trykkreduksjonsventil, ellers skal den elektriske kjelen ikke funksjonere skikkelig. Produsenten påtar seg intet ansvar for skader som oppstår som følge av at utstyret ikke betjenes korrekt og brukes hensiktsmessig.

3. Elektrisk tilkobling (fig.3)

 **MERK!** Før apparatet tilkobles strømforsyningen, må du sørge for at berederen er fylt med vann.

3.1. Modellene som har strømledning med støpsel, tilkobles ved at støpslet settes inn i stikkkontakten. Frakobling skjer ved at støpslet trekkes ut av kontakten.

 **MERK!** Kontakten må være riktig tilkoppelt til en egen elektrisk krets som er rustet med en sikring. Den må være jordet.

3.2. Varmtvannsbereder utstyrt med en strømledning uten plugg

Det elektriske utstyret må tilkoples til en separat elektrisk krets fra den faste elektriske installasjonen utstyrt med en sikring med nominell strøm 16A (20A for strøm > 3700W). Tilkoblingen må være konstant - uten plugg og stikkontakter. Den elektriske kretsen må være rustet med en sikring og en innebygd innretning som gir frakobling av alle poler i situasjoner av overspenningskategori III.

Koblingen av ledningene på strømledningen til apparatet må utføres som følger:

- Ledning med brun farge av isolasjonen - til faseledningen av den elektriske installasjonen (L)
- Ledning med blå farge av isolasjonen - til den nøytralledningen av den elektriske installasjonen (N)
- Ledning med gul-grønn farge av isolasjonen - til beskyttelsesledningen av den elektriske installasjonen (⊕)

3.3. Modellene uten strømledning med støpsel tilkobles på følgende måte.

Det elektriske utstyret må tilkoples til en separat elektrisk krets fra den faste elektriske installasjonen utstyrt med en sikring med nominell strøm 16A. Tilkoblingen utføres med massiv (fast) tråd av kopper- kabel 3x1,5 mm² for total strøm 2000W

Det må bygges inn en enhet i strømkretsen for strømforsyningen som sørger for utkobling av alle polene i tilfelle overspenning kategori III.

For å montere strømlederen til varmtvannsberederen må du først ta av plastdekslet ved hjelp av skrutrekker (fig.5). Vi anbefaler at tilkoblingen av strømlederen skjer i samsvar med markeringene på klemmene, som følger:

- faseledningen kobles til A1 (eller 11)
- den nøytrale ledningen kobles til B (eller 21).
- beskyttelseslederen må kobles til skruforbindelsen merket med ⊕.

Strømlederen kan strammes til betjeningspanelet ved hjelp av en bremsekabel. Etter monteringen settes plastdekslet på plass igjen!

Forklaring til figur 3:

T1 – termoregulator; TS – termobryter; S – bryter (for modellene som har en); IL1 og IL2 – signallys; R – varmeelement

VI. ARBEIDE MED ENHETEN

Før oppstart av enheten, sørg for at kjelen er ordentlig koblet til strømmettet, og er fylt med vann.

Påslåelse av kjelen gjennomføres via en innebygd installasjon som er beskrevet i punkt 3.2., avsnitt V eller via kobling av støpselet til en stikkontakt (hvis modellen har en ledning med plugg).

Forklaring til figur 6:

Moduser:

1. (❄️) Det tjener til å unngå frysing

 **OPPMERKSOMHET!** Elektriske strømforsyningen må slås på. Overtrykksventil og røret til enheten må være sikret mot frysing.

2. (⚙️) maksimal temperatur
3. (🌿) (sparer strøm) - I denne modusen når vanntemperaturen 60 °C og dermed reduseres varmetapene.
4. Lysindikator - I oppvarmingsmodus lyser den rød. Den lyser blått når vannet er oppvarmet og termostaten er slått av.
5. Regulator med håndtak – Det tjener til innstilling av temperaturen

Kjeler med elektromekanisk styring av typen POP-UP:

1. **Trykk på knappen for å se Fig. 7a**
2. **Justere temperaturen i kjelen - Fig. 7b** Denne innstillingen lar en gradvis innstilling av ønsket temperatur
3. **Trykk på knappen for å trekke Fig. 7c**

 **OPPMERKSOMHET!** En gang i måneden, sette håndtaket i posisjon for maksimal temperatur på en dag (i tilfelle at apparatet ikke fungerer permanent i denne modusen). Dette sikrer høyere hygiene av varmt vann.

VII. ANTIKORROSJONSBEKYTTELSE - MAGNESIUMSANODE

Beskytteren av magnesiumsanoden gir en ekstra beskyttelse og forhindrer korrosjon av tanken på innsiden. Dette er et element som slites ut og må byttes ut med jevne mellomrom.

Av hensyn til en langvarig og problemfri bruk av din varmtvannsbereider, anbefaler produsenten at det foretas regelmessig undersøkelse av magnesiumsanodens tilstand og evt. utskifting, noe som kan gjøres under den regelmessige forebyggende servicen av apparatet; dette skal utføres av en autorisert montør. I forbindelse med utskiftingen, vennligst henvend deg til et autorisert verksted!

VIII. PERIODISK VEDLIKEHOLD

Ved normal bruk av berederen, som følge av den høye temperaturen, vil det etter hvert danne seg kalkavleiring på varmeelementets overflate. Dette vil normalt forverre varmevekslingen mellom varmeelementet og vannet. Temperaturen på varmeelementets overflate og rundt den stiger. Man kan høre den typiske lyden av kokende vann. Termoregulatoren begynner å slå seg på og av hyppigere. Det kan forekomme "falsk" aktivisering av temperaturbeskyttelsen. Derfor anbefaler produsenten av dette apparatet at det foretas forebyggende service annet hvert år av autorisert verksted eller lignende og denne kostnaden dekkes av kunden. Denne servicen skal omfatte rengjøring og undersøkelse av anodebeskytteren (hos beredere med glasskeramisk lag) som om nødvendig må skiftes ut.

Du må bruke en fuktig klut for å rengjøre det elektriske utstyret. Ikke bruk abrasive eller løsemiddelholdige rengjøringsmidler. Ikke spyl vann direkte mot utstyret.

Produsenten påtar seg intet ansvar for skader som oppstår som følge av at kunden ikke har fulgt gjeldende bruksanvisning.



Miljøvern.

Brukt elektrisk utstyr inneholder verdifulle materialer og må derfor ikke kastes sammen med husholdningsavfall! Vi ber om ditt bidrag til miljøvennlig forbruk og om at du leverer utstyret til gjenbruksstasjonene i ditt område (dersom de finnes).



BESKRIVELSE TIL VEDLEGG I

(1) navn eller varemerke for leverandøren (2) modellidentifikator av leverandøren (3) den angitte profilen, uttrykt gjennom den relevante bokstaven og den vanlige bruken i samsvar med tabell 3 i vedlegg VII (4) klassen av energieffektivitet hos vannoppvarming av modellen fastsatt i samsvar med vedlegg II, punkt 1 (5) energieffektivitet hos vannoppvarming, uttrykt i prosenter, avrundet til det første heltall (6) årlig strømforbruk i kWh, uttrykt på grunn av den endelige energien og / eller årlig drivstofforbruk i GJ, uttrykt på grunn av en brutto brennverdi (GCV), avrundet til - nærmeste heltall og beregnes i samsvar med vedlegg VIII, punkt 4 (7) temperaturinnstillinger av termostaten til vannforvarmeren den formen som det tilbys på markedet (8) Daglig strømforbruk Q elec i kWh, avrundet til det tredje tegnet etter kommaet (9) den angitte belastingsprofilen, uttrykt gjennom den relevante bokstaven i henhold til tabell 1 i dette vedlegg (10) mengden av blandet vann ved 40 °C V40 i liter, avrundet til det nærmeste heltallet; (11) Maksimale temperatur av termostaten (12) Den modusen "produktet klart til bruk" er standardforhold til bruk, standardinnstilling eller modus, som er fabrikkinnstilt av produsenten for å være aktiv umiddelbart etter installasjon av apparatet, egnet for normal bruk av sluttbrukeren i samsvar med syklusen av vannsamling, som produktet er utviklet og markedsført til. (13) energieffektivitet hos vannoppvarming, uttrykt i prosenter, avrundet til det første tegnet etter kommaet (14) alle spesielle forholdsreglene for montering, installasjon og vedlikehold er beskrevet i bruks- og installasjonsanvisningen. Les og følg bruks- og installasjonsanvisningen. (15) Alle data inkludert i produktinformasjonen er utarbeidet ved å bruke spesifikasjonene til de relevante EU-direktiver. Forskjeller i produktinformasjonen, som er oppført i andre steder, kan føre til ulike testforhold. Bare dataene som finnes i denne produktinformasjonen er relevant og gyldig.



Αξιότιμοι πελάτες,

Ευχαριστούμε για το νέο προϊόν που αγοράσατε. Ελπίζουμε ότι η νέα σας συσκευή θα συνεισφέρει στην βελτίωση της άνεσης στο σπίτι σας.

Η παρούσα τεχνική περιγραφή και οδηγίες για εκμετάλλευση έχει ως σκοπό να σας πληροφορήσει για το προϊόν και για τους όρους της κανονικής εγκατάστασης και λειτουργίας. Η οδηγία προορίζεται για πιστοποιημένους τεχνίτες οι οποίοι θα εγκαταστήσουν αρχικά την συσκευή, θα αποσυνδέσουν και θα επισκευάσουν την συσκευή σε περίπτωση βλάβης.

Παρακαλούμε, να έχετε υπόψη σας ότι η συμμόρφωση με τις οδηγίες χρήσης που περιέχονται στο παρόν εγχειρίδιο, είναι κυρίως προς όφελος του αγοραστή, αλλά ταυτόχρονα είναι ένας από τους όρους της εγγύησης που αναφέρονται στην κάρτα εγγύησης για να μπορεί ο αγοραστής να χρησιμοποιεί δωρεάν παροχή υπηρεσίας εγγύησης. Ο κατασκευαστής δεν φέρει καμία ευθύνη για βλάβες και τυχόν ζημιές που θα προκληθούν στη συσκευή εξαιτίας της λειτουργίας ή/και της εγκατάστασης που δεν συμμορφώνονται με τις επισημάνσεις και οδηγίες στο παρόν εγχειρίδιο.

Ο ηλεκτρικός θερμοσίφωνα αντιστοιχεί και συμμορφώνεται με τις προδιαγραφές των πρότυπων EN 60335-1, EN 60335-2-2.

I. ΠΡΟΟΡΙΣΜΟΣ

Η συσκευή προορίζεται να εξασφαλίζει ζεστό νερό για οικιακή χρήση, σε κτίρια τα οποία έχουν εγκατάσταση ύδρευσης με πίεση όχι περισσότερο από 6 bar (0, 6 MPa).

Η συσκευή προορίζεται για χρήση μόνο σε κλειστά και θερμαινόμενα δωμάτια, όπου η θερμοκρασία δεν πέφτει κάτω από 4°C και δεν έχει σχεδιαστεί για λειτουργία συνεχής ροής.

II. ΤΕΧΝΙΚΑ ΧΑΡΑΚΤΗΡΙΣΤΙΚΑ

1. Ονομαστική χωρητικότητα V σε λίτρα – κοιτάξε την πινακίδα στην συσκευή.
2. Ονομαστική τάση – κοιτάξε την πινακίδα στην συσκευή.
3. Ονομαστική ισχύ – κοιτάξε την πινακίδα στην συσκευή.
4. Ονομαστική πίεση – κοιτάξε την πινακίδα στην συσκευή



ΠΡΟΣΟΧΗ! Αυτή δεν είναι η πίεση του δικτύου ύδρευσης. Η πίεση ανακοινώνεται για τη συσκευή και αφορά τις απαιτήσεις των προδιαγραφών ασφαλείας.

5. Τύπος του θερμοσίφωνα
6. Εσωτερική κάλυψη: GC – γυαλί – κεραμικό
7. Η καθημερινή κατανάλωση ηλεκτρικής ενέργειας - βλέπε Παράρτημα I
8. Δηλωμένο προφίλ φορτίου - βλέπε Παράρτημα I
9. Ποσότητα του μικτού νερού στους 40°C V40 σε λίτρα - βλέπε Παράρτημα I
10. Μέγιστη θερμοκρασία θερμοστάτη - βλέπε Παράρτημα I
11. Εργασιαστικές ρυθμίσεις θερμοκρασίας - βλέπε Παράρτημα I
12. Ενεργειακή απόδοση στη θέρμανση του νερού - βλέπε Παράρτημα I

III. ΣΗΜΑΝΤΙΚΗ ΚΑΝΟΝΕΣ

- Ο θερμοσίφωνα πρέπει να εγκατασταθεί μόνο σε χώρους με κανονική αντιπυρική προστασία και ασφάλεια.
- Ποτέ να μην θέσετε σε λειτουργία τον θερμοσίφωνα εάν δεν διαπιστωθείτε, ότι είναι γεμάτος με νερό.
- Η σύνδεση του θερμοσίφωνα προς το δίκτυο ύδρευσης να πραγματοποιείται από διαπιστευμένο υδραυλικό. Για μοντέλα δίχως καλώδιο και φως η σύνδεση του θερμοσίφωνα προς το δίκτυο ηλεκτρικής τροφοδότησης να πραγματοποιείται από διαπιστευμένο ηλεκτρολόγο. Πιστοποιημένος τεχνικός είναι ένα πρόσωπο που διαθέτει τις σχετικές αρμοδιότητες σύμφωνα με τους σχετικούς κανονισμούς του ορισμένου κράτους.
- Κατά την σύνδεση του θερμοσίφωνα προς το ηλεκτρικό δίκτυο θα πρέπει να προσέχετε για την κανονική σύνδεση του αγωγού προστασίας (για τα μοντέλα δίχως καλώδιο και φως).
- Σε συνθήκες όταν ο θερμοσίφωνα δεν θα χρησιμοποιηθεί για μεγαλύτερο χρονικό διάστημα (περισσότερο από 3 μέρες) και υπάρχει πιθανότητα η θερμοκρασία στον χώρο να μειωθεί κάτω από 0oC ο θερμοσίφωνα πρέπει να εκκενωθεί (να ακολουθείται η διαδικασία η οποία περιγράφεται στο άρθρο 2 «**Σύνδεση του θερμοσίφωνα προς το υδραυλικό δίκτυο τροφοδότησης**» από το κεφάλαιο V)
- Κατά τη διάρκεια της θέρμανσης της συσκευής μπορεί να ακούγεται ένα σφύριγμα (όταν το νερό αρχίζει να βράσει). Αυτό είναι φυσιολογικό φαινόμενο και δεν αποτελεί ένδειξη δυσλειτουργίας. Ο θόρυβος γίνεται πιο έντονος με το χρόνο λόγω της συσσώρευσης αλάτων ασβεστίου. Για την εξάλειψη του θορύβου πρέπει να καθαρίσετε τη συσκευή. Η παροχή της υπηρεσίας αυτής δεν καλύπτεται από την εγγύηση.
- Για την ασφαλή εργασία του θερμοσίφωνα η αντεπίστροφη- προστατευτική βαλβίδα πρέπει ταχτικά να καθαρίζεται και ελέγχεται εάν λειτουργεί κανονικά (να μην έχει μπλοκάρει). για τις περιοχές με πολύ ασβεστόχο (σκληρό) νερό πρέπει να καθαρίζεται και από την ασβεστολιθική υφή. Αυτή η υπηρεσία δεν είναι αντικείμενο της εξυπηρέτησης εγγύησης.
- Για την ασφαλή εργασία του θερμοσίφωνα η αντεπίστροφη- προστατευτική βαλβίδα πρέπει ταχτικά να καθαρίζεται και ελέγχεται εάν λειτουργεί κανονικά (να μην έχει μπλοκάρει). για τις περιοχές με πολύ ασβεστόχο (σκληρό) νερό πρέπει να καθαρίζεται και από την ασβεστολιθική υφή. Αυτή η υπηρεσία δεν είναι αντικείμενο της εξυπηρέτησης εγγύησης.
- Απαγορεύονται οτιδήποτε μετατροπές και διαρρυθμίσεις στην κατασκευή και στο ηλεκτρικό σχήμα του θερμοσίφωνα. **Όταν διαπιστωθούν τέτοιες μετατροπές η εγγύηση της συσκευής ακυρώνεται.** Ως μετατροπές και διαρρυθμίσεις εννοούνται οτιδήποτε απομάκρυνση των χρησιμοποιημένων από τον κατασκευαστή στοιχείων, ενσωμάτωση συμπληρωματικών στοιχείων στον θερμοσίφωνα, αλλαγή στοιχείων με ανάλογα τα οποία δεν συνιστούνται από τον κατασκευαστή.
- Εάν το καλώδιο τροφοδότησης (για τα μοντέλα που έχουν τέτοιο καλώδιο) έχει βλάβη το καλώδιο πρέπει

να αντικατασταθεί από εκπρόσωπο του συνεργείου ή από πρόσωπο με παρόμοια ειδικότητα για να αποφύγετε σιδηρή ρίσκο

- Η συσκευή αυτή μπορεί να χρησιμοποιηθεί από παιδιά ηλικίας 8 ετών και άνω και άτομα με μειωμένες σωματικές, αισθητικές ή διανοητικές ικανότητες ή με έλλειψη εμπειρίας και γνώσεων, εφόσον βρίσκονται υπό επίτηρηση, έχουν λάβει οδηγίες σχετικά με την ασφαλή χρήση της συσκευής και κατανοούν τους σχετικούς κινδύνους.
- Τα παιδιά δεν πρέπει να παίζουν με τη συσκευή.
- Ο καθαρισμός και η συντήρηση χρήστη δεν πρέπει να εκτελούνται από παιδιά χωρίς επίτηρηση

IV. ΠΕΡΙΓΡΑΦΗ ΚΑΙ ΑΡΧΗ ΛΕΙΤΟΥΡΓΙΑΣ

Η συσκευή αποτελείται συνιστάται από σώμα, φλάντζα, πλαστικό πάνελ και βαλβίδα ασφαλείας.

1. Το σώμα αποτελείται από δεξαμενή από χάλυβα (δεξαμενή νερού) και εξωτερικό πλαστικό περίβλημα με θερμομόνωση μεταξύ τους. Η δεξαμενή νερού εξασφαλίζεται με δυο σωλήνες με σπείρωμα G1/2 για τροφοδότηση με κρύο νερό (με μπλε δακτύλιο) και για απορροή του ζεστού νερού (με κόκκινο δακτύλιο). Η εσωτερική δεξαμενή είναι κατασκευασμένη από μαύρο χάλυβα ο οποίος προφυλάσσει από την διάβρωση με ειδική υαλο-κεραμική κάλυψη.

2. Στην φλάντζα είναι τοποθετημένα η ηλεκτρική αντίσταση και το ανόδιο μαγνησίου. Δια μέσω κοχλιών η φλάντζα συναρμολογείται προς την δεξαμενή νερού.

Η ηλεκτρική αντίσταση χρησιμοποιείται για την θέρμανση του νερού στην δεξαμενή και διαχειρίζεται από τον θερμοστάτη ο οποίος αυτόματα διατηρεί την προκαθορισμένη θερμοκρασία.

Στο πλαστικό πάνελ ελέγχου είναι τοποθετημένα: διακόπτης (ανάλογα με το σχέδιο), ρυθμιζόμενος θερμοστάτης (ανάλογα με το σχέδιο), θερμοδιακόπτης και ενδεικτική λυχνία.

Ο θερμοδιακόπτης είναι μία ενσωματωμένη διάταξη για προστασία από υπερθέρμανση η οποία απουσιάζει τον θερμαντή από το ηλεκτρικό δίκτυο όταν η θερμοκρασία του νερού φτάσει σε πολύ υψηλές θερμοκρασίες. Σε περίπτωση που αυτή η διάταξη δεν τεθεί σε λειτουργία είναι απαραίτητο να απευθυνθείτε στο συνεργείο.

Η ενδεικτική λυχνία (ανάλογα με το σχέδιο) στο πάνελ ελέγχου δείχνει το καθεστώς στο οποίο λειτουργεί η συσκευή.

Το ανόδιο μαγνησίου συμπληρωματικά προστατεύει την εσωτερική δεξαμενή από διάβρωση για θερμοσίφωνες με υαλο-κεραμική επικάλυψη.

3. Η αντεπίστροφη- προστατευτική βαλβίδα αποτρέπει την πλήρες εκκένωση της συσκευής όταν σταματήσει η τροφοδότηση με κρύο νερό από το δίκτυο. Η βαλβίδα προστατεύει την συσκευή από την αύξηση της πίεσης στην δεξαμενή ως τιμές υψηλότερες από την επιτρεπτή σε καθεστώς θέρμανσης (προσοχή) με την αύξηση της θερμοκρασίας η πίεση αυξάνεται με την εκροή του περιττού νερού από το άνοιγμα απορροής. Κανονικό είναι σε καθεστώς θέρμανσης από το άνοιγμα

απορροής της βαλβίδας να σταζει νερό και αυτό πρέπει να το έχουμε υπόψη κατά την τοποθέτηση και συναρμολόγηση του θερμοσίφωνα.



ΠΡΟΣΟΧΗ! Η αντεπίστροφη- προστατευτική βαλβίδα δεν μπορεί να προφυλάξει την συσκευή όταν η πίεση του δικτύου είναι μεγαλύτερη από την ανακοινωμένη.

V. ΕΓΚΑΤΑΣΤΑΣΗ ΚΑΙ ΣΥΝΔΕΣΗ



ΠΡΟΣΟΧΗ! Όλες οι τεχνικές και ηλεκτρομηχανικές εργασίες πρέπει να εκτελούνται από διαπιστευμένους αδειούχους τεχνίτες.

1. Εγκατάσταση

Συνιστάται η εγκατάσταση της συσκευής να είναι πλησιέστερα στον τόπο χρησιμοποίησης του ζεστού νερού, για να μειωθούν οι θερμικές απώλειες στους αγωγούς. Όταν πραγματοποιούμε εγκατάσταση της συσκευής σε λουτρό ο θερμοσίφωνα πρέπει να τοποθετηθεί σε τέτοιο μέρος ώστε να μην περιχύνεται με νερό.

Η συσκευή αναρτάται από το φέρον έλασμα τοποθετημένο στο σώμα του θερμοσίφωνα. Η ανάρτηση πραγματοποιείται σε δύο γάντζους (min. Ø 6 mm) στερεωμένοι με σιγουριά στον τοίχο (δεν συμπεριλαμβάνονται στην συσκευασία στο σετ ανάρτησης). Η κατασκευή του φέροντος έλασμα στους θερμοσίφωνες για εγκατάσταση **πάνω / κάτω** από το νεροχύτη είναι πολλαπλών χρήσεων και επιτρέπει οι αποστάσεις μεταξύ των γάντζων και είναι μεταξύ 96 και 114 χιλιοστά. Σχήμα 2.



Σημαντικά: Το είδος του θερμοσίφωνα για εγκατάσταση ΚΑΤΩ / ΠΑΝΩ από τον νεροχύτη δίνεται στο ίδιο το προϊόν. Οι θερμοσίφωνες οι οποίοι προορίζονται για εγκατάσταση **πάνω από το νεροχύτη** τοποθετείται, έτσι ώστε οι σωλήνες εισόδου/ έξοδος να έχουν κατεύθυνση προς τα κάτω (προς το δάπεδο του χώρου). Οι θερμοσίφωνες οι οποίοι προορίζονται για εγκατάσταση **κάτω από το νεροχύτη** τοποθετείται, έτσι ώστε οι σωλήνες εισόδου/ έξοδος να έχουν κατεύθυνση προς τα επάνω (προς την οροφή του χώρου).

Για πλήρες διασφάλιση της διαδικασίας η οποία αφορά την εγκατάσταση στον τοίχο δες το σχήμα 2. (Α – πάνω από το νεροχύτη, Β- εγκατάσταση κάτω από το νεροχύτη).



ΠΡΟΣΟΧΗ! Για να αποφύγουμε την πρόκληση βλαβών στον χρήστη και σε τρίτα πρόσωπα σε περίπτωση βλαβών στο σύστημα τροφοδότησης με ζεστό νερό είναι απαραίτητο η συσκευή να τοποθετηθεί σε χώρους που έχουν υδρομόνωση δαπέδου και πρόσβαση στην αποχέτευση. Σε καμία περίπτωση κάτω από την συσκευή δεν πρέπει να τοποθετείται αντικείμενα, τα οποία δεν αντέχουν σε υγρασία. Κατά την εγκατάσταση της συσκευής σε χώρους δίχως υδρομόνωση δαπέδου είναι απαραίτητο να κατασκευάσουμε προφυλακτική δεξαμενή κάτω από τον θερμοσίφωνα με διαδρομή προς την αποχέτευση.



ΣΗΜΕΙΩΜΑ: Η προφυλακτική δεξαμενή δεν συμπεριλαμβάνεται στο σετ και επιλέγεται από τον χρήστη.

2. Σύνδεση του θερμοσίφωνα με το υδραυλικό δίκτυο

Κατά την σύνδεση του θερμοσίφωνα με το υδραυλικό δίκτυο πρέπει να έχουμε υπόψη μας τις ενδείξεις των χρωματιστών δακτυλίων στους σωλήνες:

ΜΠΛΕ - για το κρύο νερό (εισερχόμενο) νερό,

ΚΟΚΚΙΝΟ - για το ζεστό (εξερχόμενο) νερό.

Η τοποθέτηση της αντεπιστροφής προστατευτικής βαλβίδας με την οποία έχετε αγοράσει τον θερμοσίφωνα είναι υποχρεωτική. Αυτή η βαλβίδα τοποθετείται στην είσοδο για το κρύο νερό σύμφωνα με τα βέλη στο σώμα του θερμοσίφωνα, τα οποία δείχνουν την κατεύθυνση του εισερχόμενου νερού.

 **Εξάιρεση:** Εάν οι τοπικοί κανονισμοί (κανόνες) απαιτούν τη χρήση μιας άλλης βαλβίδας ασφαλείας ή συσκευής (σύμφωνα με τον κανόνα EN 1487 και EN 1489), θα πρέπει να αγοράστεί χωριστά. Για συσκευές που συμμορφώνονται με το πρότυπο EN 1487 η μέγιστη πίεση λειτουργίας πρέπει να είναι 0,7 MPa. Για άλλες βαλβίδες ασφαλείας, η πίεση βαθμονόμησης πρέπει να είναι με 0,1 MPa κατώτερη από την πίεση που αναγράφεται στην πινακίδα της συσκευής. Σε αυτές τις περιπτώσεις, η βαλβίδα αντεπιστροφής που παρέχεται με τη συσκευή δεν πρέπει να χρησιμοποιείται.

 **ΠΡΟΣΟΧΗ!** Η ύπαρξη άλλων (παλιών) αντεπιστροφών-προστατευτικών βαλβίδων μπορεί να προκαλέσει βλάβη στην δικιά σας συσκευή και θα πρέπει να τις απομακρύνετε (αποσυνδέσετε).

 **ΠΡΟΣΟΧΗ!** Η ύπαρξη άλλων (παλιών) αντεπιστροφών-προστατευτικών βαλβίδων μπορεί να προκαλέσει βλάβη στην δικιά σας συσκευή και θα πρέπει να τις απομακρύνετε (αποσυνδέσετε).

 **ΠΡΟΣΟΧΗ!** Δεν επιτρέπεται το βίδωμα της βαλβίδας σε οπείρωμα με μήκος πάνω από 10 χιλιοστά. Στην αντίθετη περίπτωση αυτό μπορεί να προκαλέσει βλάβη στην δικιά σας βαλβίδα και είναι επικίνδυνο για την συσκευή σας.

 **ΠΡΟΣΟΧΗ!** Θερμοσίφωνες με κάθετη τοποθέτηση η προστατευτική βαλβίδα πρέπει να είναι συνδεδεμένη με τον σωλήνα εισόδου με κατεβασμένο πλαστικό πάλει της συσκευής.

 **ΠΡΟΣΟΧΗ!** Η βαλβίδα αντεπιστροφής ασφαλείας και η σωλήνωση από την βαλβίδα προς τον λέβητα πρέπει να προστατεύονται από πάγωμα. Σε περίπτωση σωληνωτού αγωγού αποστράγγισης – το ελεύθερο άκρο του πρέπει να είναι πάντα ανοιχτό στην ατμόσφαιρα (να μην βυθίζεται σε νερό). Ο σωλήνας πρέπει επίσης να προφυλάσσεται από τον παγετό.

Το γέμισμα του θερμοσίφωνα με νερό πραγματοποιείται ανοίγοντας τον διακόπτη κρύου νερού από το δίκτυο ύδρευσης και του διακόπτη του ζεστού νερού του αναμικτήρα ζεστού – κρύου νερού. Μετά το γέμισμα του θερμοσίφωνα από τη μπαταρία ανάμειξης πρέπει να τρέχει αδιάκοπη δέσμη νερού. Τώρα πια μπορείτε να σταματήσετε τον διακόπτη ζεστού νερού.

Όταν επιβάλλεται να εκκενώσετε τον θερμοσίφωνα είναι υποχρεωτικά πρώτα να διακόψετε την ηλεκτρική τροφοδότηση προς τον θερμοσίφωνα.

Η διαδικασία για την εκκένωση του θερμοσίφωνα το οποίο προορίζεται για εγκατάσταση πάνω ΑΠΟ ΤΟΝ ΝΕΡΟΧΎΤΗ:

1. Κλείσιμο του διακόπτη εισροής κρύου νερού από το δίκτυο υδροδότησης πάνω από το νεροχύτη.
2. Άνοιγμα του διακόπτη ζεστού νερού από τη μπαταρία ανάμειξης.
3. Ανοίξετε το κανουλα για ζεστο νερο στο μικτη - μπαταρια. Ανοίξετε τη κανουλα 7 (φυη.4α) για να αδειάσει το νερο απο το θερμοσιφονο.

 **ΠΡΟΣΟΧΗ:** Όταν εκκενώνεται ο θερμοσίφοντας πρέπει να ληφθούν μέτρα για την αποτροπή ζημιών από το νερό που βγαίνει.

Η διαδικασία για την εκροή του θερμοσίφωνα το οποίο προορίζεται για εγκατάσταση κάτω ΑΠΟ ΤΟΝ ΝΕΡΟΧΎΤΗ:

1. Αποσυνδέουμε τον θερμοσίφωνα από το ηλεκτρικό δίκτυο.
2. Αποσυναρμολόγηση το ρακόρ το οποίο συνδέει τον θερμοσίφωνα.
3. Αποσυναρμολογείτε τον θερμοσίφωνα από τον τόπο στον οποίο είναι αναρτημένος. Αναποδογυρίζεται τον θερμοσίφωνα με τις σωλήνες προς τα κάτω, προς το δάπεδο, και χύνετε το νερό σε προκαταβολικά προετοιμασμένο δοχείο. Περιμένετε ωστόσο να τελειώσει όλο το νερό από τον θερμοσίφωνα.

Σε περίπτωση που η πίεση στο δίκτυο ύδρευσης υπερβάνει την αξία που ορίζεται στην παράγραφο Ι (Α') πιο πάνω, είναι αναγκαίο να εγκατασταθεί μια βαλβίδα μείωσης πίεσης, διαφορετικά ο λέβητας δεν θα λειτουργεί σωστά. Ο κατασκευαστής δεν αναλαμβάνει ευθύνες για τα προβλήματα από την μη κανονική εκμετάλλευση.

3. Σύνδεση του θερμοσίφωνα προς το ηλεκτρικό δίκτυο (σχήμα 3)

 **ΠΡΟΣΟΧΗ!** Πριν να συνδέσετε την ηλεκτρική τροφοδότηση, θα πρέπει να διαπιστωθεί ότι η συσκευή είναι γεμάτη με νερό.

3.1. Στα μοντέλα εφοδιασμένα με καλώδιο τροφοδότησης σετ με φικ η σύνδεση πραγματοποιείται βάζοντας το φικ στη πρίζα. Η αποσύνδεση από το ηλεκτρικό δίκτυο πραγματοποιείται αποσυνδέοντας το φικ από τη πρίζα.

 **ΠΡΟΣΟΧΗ!** Η πρίζα πρέπει να συνδεθεί σωστά σε ένα ξεχωριστό ηλεκτρικό κύκλωμα που προστατεύεται από ασφάλεια και να έχει γείωση.

3.2. Θερμαντήρες νερού εξοπλισμένοι με καλώδιο τροφοδοσίας χωρίς βύσμα

Η συσκευή πρέπει να είναι συνδεδεμένη σε ένα ξεχωριστό ηλεκτρικό κύκλωμα από τη σταθερή ηλεκτρική εγκατάσταση που είναι εφοδιασμένο με ασφάλεια με ονομαστικό ρεύμα 16Α (20Α για ισχύ > 3700W). Η σύνδεση θα πρέπει να είναι μόνιμη – χωρίς ρευματολήπτες. Το ηλεκτρικό κύκλωμα πρέπει να εφοδιαστεί με μία ασφάλεια και μία ενσωματωμένη συσκευή που διασφαλίζει διαχωρισμό όλων των πόλων κάτω από συνθήκες υπέρτασης κατηγορίας III.

Η σύνδεση των καλωδίων ρεύματος της συσκευής θα πρέπει να γίνεται ως εξής:

- Καλώδιο με χρώμα καφέ της μόνωσης – στον αγωγό φάσης της ηλεκτρικής εγκατάστασης (L)
- Καλώδιο με χρώμα μπλε της μόνωσης – στον ουδέτερο αγωγό της ηλεκτρικής εγκατάστασης (N)
- Καλώδιο με χρώμα κίτρινοπράσινο της μόνωσης – στον αγωγό προστασίας της ηλεκτρικής εγκατάστασης (⊕)

3.3. Η συσκευή πρέπει να είναι συνδεδεμένη σε ένα ξεχωριστό ηλεκτρικό κύκλωμα από τη σταθερή ηλεκτρική εγκατάσταση που είναι εφοδιασμένο με ασφάλεια με ονομαστικό ρεύμα 16Α. Η σύνδεση πραγματοποιείται με χάλκινους μονόκλωνους (σκληρούς) αγωγούς - καλώδιο 3x1,5 mm² συνολικής ισχύος 2000W

Στο ηλεκτρικό κύκλο τροφοδότησης της συσκευής πρέπει να είναι ενσωματωμένη διάταξη η οποία να εξασφαλίζει την αποσύνδεση όλων των πόλων σε περίπτωση υπερβολικής τάσης κατηγορία III.

Για να τοποθετηθεί το καλώδιο ηλεκτρικής τροφοδότησης προς τον θερμοσίφωνα είναι απαραίτητο να βγάλουμε το πλαστικό κάλυμμα με την βοήθεια κατασαβιδιού (σχήμα.5). Η σύνδεση των καλωδίων τροφοδότησης πρέπει να γίνεται σύμφωνα με τη σήμανση των κλειμών σύνδεσης στο θερμοδιακόπτη και είναι η εξής:

- η φάση συνδέεται με το A1 (είτε B1)
- ο αγωγός μηδέν συνδέεται με το B1 (είτε 21)
- ο αγωγός προφύλαξης συνδέεται με την βιδωτή σύνδεση με το σήμα ⊕.

Το καλώδιο τροφοδότησης μπορεί να στερεωθεί προς το πλαστικό πάνελ διαχειρίσις με την βοήθεια καλωδιακού φρένου. Μετά την εγκατάσταση του πλαστικού καλύμματος τοποθετείται ξανά στην αρχική του θέση

VI. ΧΕΙΡΙΣΜΟΣ ΤΗΣ ΣΥΣΚΕΥΗΣ

Πριν από την πρώτη εκκίνηση της συσκευής, βεβαιωθείτε ότι ο θερμοσίφωνα είναι σωστά συνδεδεμένος στο ηλεκτρικό δίκτυο και είναι γεμάτος με νερό.

Η ενεργοποίηση του θερμοσίφωνα πραγματοποιείται μέσω της διάταξης που είναι ενσωματωμένη στην εγκατάσταση που περιγράφεται στην ενότητα 3.2. παραγράφου V ή μέσω σύνδεσης του βύσματος στην πρίζα (αν το μοντέλο έχει καλώδιο με βύσμα).

Επεξηγηματικές σημειώσεις σχετικά με την Εικόνα 6:

Τρόποι λειτουργίας:

1. Θέση λειτουργίας (☼) προστασία κατά του παγετού

 **ΠΡΟΣΟΧΗ:** Η συσκευή πρέπει να συνδεθεί στην παροχή ηλεκτρικού ρεύματος. Η βαλβίδα εκτόνωσης της πίεσης και οι σωληνώσεις από αυτήν προς τη συσκευή πρέπει να ασφαλιστούν έναντι παγετού

2. Θέση λειτουργίας (☼) μέγιστη θερμοκρασία
3. Θέση λειτουργίας (☼) (Εξοικονόμηση ενέργειας) – Σε αυτή τη λειτουργία, η θερμοκρασία του νερού φτάνει περίπου στους 60 °C. Έτσι μειώνονται οι απώλειες θερμότητας.
4. Φωτεινή ένδειξη – στη λειτουργία θέρμανσης ανάβει το κόκκινο φως και το μπλε φως ανάβει όταν το νερό έχει θερμανθεί και ο θερμοστάτης έχει απενεργοποιηθεί.
5. Χειρολαβή ρυθμιστή – Ρύθμιση της θερμοκρασίας

Θερμοσίφωνες με ηλεκτρομηχανικό έλεγχο POP-UP:

1. Πατήστε τη λαβή για να εμφανιστεί **Εικ. 7a**
2. **Ρυθμίστε τη θερμοκρασία του θερμοσίφωνα Εικ. 7b** Αυτή η ρύθμιση επιτρέπει τον ομαλό καθορισμό της επιθυμητής θερμοκρασίας
3. Πατήστε τη λαβή για να εισέλθει μέσα **Εικ. 7c**

 **ΠΡΟΣΟΧΗ!** Μια φορά το μήνα φέρετε τη λαβή στη θέση μέγιστης θερμοκρασίας για εικοσιτετράωρο χρονικό διάστημα (εκτός αν η συσκευή λειτουργεί συνεχώς σε αυτή τη λειτουργία). Έτσι εξασφαλίζεται υψηλότερη υγιεινή του θερμαινόμενου νερού.

VII. ΤΙΔΙΑΒΡΩΤΙΚΗ ΠΡΟΣΤΑΣΙΑ - ΑΝΟΔΟΣ ΜΑΓΝΗΣΙΟΥ

Η άνοδος μαγνησίου προστατεύει την εσωτερική επιφάνεια της δεξαμενής από διάβρωση.

Η άνοδος είναι ένα στοιχείο το οποίο καταναλώνεται και υπάγεται σε αλλαγή ανά τακτά χρονικά διαστήματα.

Με σκοπό την μακρόχρονη και δίχως βλάβες εκμετάλλευση του δικού σας θερμοσίφωνα ο κατασκευαστής συνιστά τον έλεγχο ανά τακτά χρονικά διαστήματα της κατάστασης της ανόδου μαγνησίου από διαπιστευμένο τεχνίτη και αλλαγή σε περίπτωση ανάγκης. Αυτό μπορεί να γίνει κατά τον περιοδικό έλεγχο προφύλαξης.

Για να πραγματοποιηθεί η αλλαγή της ανόδου επικοινωνήστε με τα διαπιστευμένα συνεργεία!

VIII. ΣΥΝΤΗΡΗΣΗ ΑΝΑ ΤΑΚΤΑ ΧΡΟΝΙΚΑ ΔΙΑΣΤΗΜΑΤΑ

Για την κανονική λειτουργία του θερμοσίφωνα, από την επίδραση της υψηλής θερμοκρασίας στην επιφάνεια του θερμαντή εναποτίθεται ασβεστόλιθος (δηλαδή ασβεστολιθική υφή). Αυτό μειώνει την ανταλλαγή θερμότητας μεταξύ του θερμαντή και του νερού. Η θερμοκρασία της επιφάνειας του θερμαντή και στην περιοχή γύρω του αυξάνεται. Εμφανίζεται χαρακτηριστικός θόρυβος (βραζόμενο νερό). Ο θερμοστάτης θέτετε σε λειτουργία και εκτός λειτουργίας πιο συχνά. Τότε είναι πιθανή η «ψευδές» θέσει σε λειτουργία της θερμικής προστασίας. Λόγω αυτό ο παραγωγός αυτής της συσκευής συνιστά κάθε δυο χρόνια να πραγματοποιείται προφυλακτικός έλεγχος του θερμοσίφωνα από διαπιστευμένο συνεργείο. Αυτός ο έλεγχος προφύλαξης πρέπει να συμπεριλαμβάνει καθαρισμό και έλεγχο της ανόδου προστασίας (για θερμοσίφωνα με υαλο-κεραμική κάλυψη) η οποία σε περίπτωση ανάγκης πρέπει να αντικατασταθεί με καινούρια άνοδος.

Για να καθαρίσετε τη συσκευή χρησιμοποιήστε ένα υγρό πανί. Μην χρησιμοποιείτε σκληρά καθαριστικά ή καθαριστικά που περιέχουν διαλύτες. Μην κρατάτε τη συσκευή κάτω από τρεχούμενο νερό.

Ο κατασκευαστής δεν φέρει ευθύνη για όλες τις επιπτώσεις, λόγω της μη τήρησης των παρόντων οδηγιών.



Οδηγίες προστασίας του περιβάλλοντος .

Οι παλιές ηλεκτρικές συσκευές περιέχουν πολύτιμα υλικά λόγω αυτού δεν πρέπει να ρίχνονται μαζί με τα οικιακά σκουπίδια! Σας παρακαλούμε για την ενεργή συνδρομή σας για την διαφύλαξη του περιβάλλοντος παραδίδοντας τις παλιές συσκευές στα οργανωμένα κέντρα ανακύκλωσης (σε περίπτωση που υπάρχουν τέτοια κέντρα).



ΠΕΡΙΓΡΑΦΗ ΣΤΟ ΠΑΡΑΡΤΗΜΑ I

(1) το όνομα/ η επωνυμία του προμηθευτή ή εμπορικό σήμα· (2) το αναγνωριστικό μοντέλου από τον προμηθευτή·(3) το δηλωμένο προφίλ φορτίου, εκφρασμένο με το κατάλληλο γράμμα και την τυπική χρήση, σύμφωνα με τον πίνακα 3 του παραρτήματος VII (4) η τάξη ενεργειακής απόδοσης θέρμανσης νερού του μοντέλου, προσδιορισμένη σύμφωνα με το σημείο 1 του παραρτήματος II· (5) η ενεργειακή απόδοση θέρμανσης νερού, σε %, στρογγυλοποιημένη στον πλησιέστερο ακέραιο (6) η ετήσια κατανάλωση ηλεκτρικής ενέργειας, σε kWh τελικής ενέργειας, ή η ετήσια κατανάλωση καυσίμου, σε GJ ακαθάρτησης θερμογόνου δύναμης (GCV), στρογγυλοποιημένη στον πλησιέστερο ακέραιο και υπολογισμένη σύμφωνα με το σημείο 4 του παραρτήματος VIII (7) οι ρυθμίσεις της θερμοκρασία στον θερμοστάτη του θερμαντήρα νερού, όπως διατίθεται στην αγορά από τον προμηθευτή· (8) η ημερήσια κατανάλωση ηλεκτρικής ενέργειας Q_{elec}, σε kWh, στρογγυλοποιημένη στο τρίτο δεκαδικό ψηφίο; (9) το δηλωμένο προφίλ φορτίου, που εκφράζεται με το αντίστοιχο γράμμα σύμφωνα με τον πίνακα 1 του παρόντος παραρτήματος· (10) η ποσότητα ανάμικτου νερού θερμοκρασίας 40 °C V40, σε λίτρα (11) Μέγιστη θερμοκρασία θερμοστάτη (12) Η «κατάσταση εργοστασιακών ρυθμίσεων» είναι η συνήθης κατάσταση λειτουργίας, ρύθμιση παραμέτρων ή τρόπος λειτουργίας από τον κατασκευαστή στο εργοστάσιο, ώστε η συσκευή να είναι έτοιμη να λειτουργήσει αμέσως μετά την εγκατάστασή της, και είναι η ενδεδειγμένη για τη συνήθη χρήση από τον τελικό χρήστη σύμφωνα με τον κύκλο απόληψης νερού για τον οποίο σχεδιάστηκε και διατίθεται στην αγορά το προϊόν. (13) η ενεργειακή απόδοση θέρμανσης νερού, σε %, στρογγυλοποιημένη στο πρώτο δεκαδικό ψηφίο· (14) Όλες οι ειδικές προφυλάξεις για τη συναρμολόγηση, εγκατάσταση και συντήρηση περιγράφονται στις οδηγίες λειτουργίας και εγκατάστασης. Διαβάστε και ακολουθήστε τις οδηγίες λειτουργίας και εγκατάστασης. (15) Όλα τα στοιχεία που περιλαμβάνονται στις πληροφορίες του προϊόντος καθορίζονται μέσω εφαρμογής των προδιαγραφών των σχετικών ευρωπαϊκών οδηγιών. Οι διαφορές στις πληροφορίες του προϊόντος που αναφέρονται αλλού μπορούν να οδηγήσουν σε διαφορετικές συνθήκες δοκιμής. Μόνο τα στοιχεία που περιέχονται στις πληροφορίες αυτού του προϊόντος είναι εφικτά και έγκυρα.



Почитувани клиенти,

Тимот на TESI сака да Ви честита за купувањето на новиот производ. Се надеваме дека новиот уред ќе овозможи поголем комфор во Вашиот дом.

Овој технички опис и прирачник за употреба е подготвен со цел да Ве запознае со производот и условите за правилна инсталација и употреба. Овие инструкции се наменети за квалификувани техничари, кои ќе ја изведат инсталацијата, расклопувањето и поправките во случај на дефект.

Следењето на напишаните инструкции е во интерес на купувачот и претставува еден од условите на гаранцијата, како што е назначено на гарантниот лист.

Ве молиме запомнете дека следењето на инструкциите првично е во интерес на потрошувачот, но со тоа истовремено е и услов на гаранцијата, како што е назначено на гарантниот лист, така што потрошувачот може да ги користи бесплатните услуги со гаранцијата. Производителот не е одговорен за штета на уредот која е предизвикана како резултат на работа и/или инсталација која не кореспондира на инструкциите.

Електричниот бојлер се согласува со барањата на EN 60335-1, EN 60335-2-21.

I. НАМЕНА

Намената на уредот е доставување на топла вода во дом кој е опремен со водоводен систем со притисок понизок од 6 бари (0,6 Мпа).

Тој е дизајниран за работа само во затворени и загреани простории каде температурата не е пониска од 4°C и не е дизајниран да работи во континуиран, проточен режим.

II. ТЕХНИЧКИ СПЕЦИФИКАЦИИ

1. Номинален волумен V, литри - види плоча со информации за уредот
2. Номинална волтажа - види плоча со информации за уредот
3. Номинална потрошувачка на енергија - види плоча со информации за уредот
4. Номинален притисок - види плоча со информации за уредот

⚠ ВНИМАНИЕ! Ова не е притисокот на доводот за вода. Ова е притисокот кој се назначува за уредот и се однесува на барањата на безбедносните стандарди.

5. Вид на греач за вода – греач за вода од затворен тип, со термална изолација
6. Внатрешен слој: GC - стакло-керамика
7. Дневно потрошувачка на електрична енергија - види Прилог I
8. Прогласен товарен профил- види Прилог I
9. Количеството на мешаната вода при 40°C V40 во литри - види Прилог I
10. Максимална температура на термостатот - види Прилог I
11. Фабрички зададени температурни подесувања - види Прилог I
12. Енергетска ефикасност при загревање на водата - види Прилог I

III. ВАЖНИ ПРАВИЛА

- Бојлерот за вода мора да се монтира во места со нормална отпорност на пожар.
- Не го вклучувајте бојлерот освен ако не установите дека е наполнет со вода.
- Само квалификувани специјалисти за водовод смее да го изведе поврзувањето на бојлерот со водоводот. Само квалификувани електричари смеат да го изведат поврзувањето на бојлерот со електричната мрежа (за модели без кабел со приклучок). Квалификуван техничар е лице кое е компететно според регулативите на државата за која станува збор.
- По поврзување на бојлерот за електричната мрежа, мора да се води грижа да се поврзе безбедносната жица (за модели без кабел со приклучок).
- Ако бојлерот не се употребува подолг период (повеќе од 3 дена) и постои веројатност температурата на просторијата да падне под 0°C, бојлерот мора да се испразни (следете ја процедурата назначена во поглавје V, дел 2 "Водоводно поврзување на бојлерот") со цел да се избегне можна штета на уредот.
- При работа – режим на загревање – вообичаени се капки вода низ отворот за одвод на заштитниот вентил. Заштитниот вентил треба да биде отворен на атмосферата. Потребно е да се преземат мерки и да се собере истечената вода за да се спречи штета, осигурувајќи се дека ова е во согласност со барањата опишани во дел 2, параграф V.
- При загревање, уредот може да предизвика бучава во вид на шиштење (вода која врие). Ова е нормално и не покажува штета. Бучавата се зголемува со тек на време и причината за неа се остатоците од бигор. За да ја отстраните бучавата, уредот треба да се исчисти од бигор. Овој вид на чистење не е покриен со гаранцијата.
- Со цел да се осигура безбедна работа на бојлерот, безбедносниот вентил мора редовно да се чисти и проверува дали функционира нормално/вентилот не смее да биде попречен/, и за региони со многу тврда вода треба да се чисти од насобраниот бигор. Оваа услуга не е покриена со гаранцијата.
- Сите промени и модификации на конструкцијата и електричните кола на бојлерот се забранети. Ако се установат промени и модификации при проверка, гаранцијата на уредот станува неважечка и се поништува. Промени и модификации се сите случаи на отстранување на елементи вградени од страна на производителот, додавање на дополнителни компоненти на бојлерот, замена на елементи со слични елементи кои не се одобрени од производителот.
- Ако кабелот за напојување (кај модели кои имаат таков кабел) се оштети, мора да се замени од претставник на сервисот или лице со слична квалификација, со цел да се избегне било каков ризик.
- Овој уред може да се употребува од деца постари од 8 години и лица со намалени физички, сензорни или ментални способности или недостиг на знаење и искуство ако се надгледуваат или насочуваат во врска со употребата на уредот на безбеден начин и ги разбираат вклучените опасности.
- Децата не смеат да си играат со уредот.
- Чистењето и одржувањето не смеат да го изведуваат деца без надзор.

IV. ОПИС И ПРИНЦИП НА РАБОТА

Уредот се состои од тело, обрач, заштитен пластичен панел и безбедносен вентил.

1. Телото се состои од челичен резервоар (сад за вода) и пластично кукиште (надворешен оклоп) со термална изолација поставена помеѓу и две цевки со навој G ½" за довод на ладна вода (означени со син прстен) и излезна цевка за топла вода (означена со црвен прстен). Внатрешниот сад е направен од челик, заштитен од корозија од специјален слој од стакло-керамика.
2. Обрачот е опремен со електричен греач и заштитна магнезиумова анода. Тој е прицврстен за бојлерот со завртки.

Греачот се користи за загревање на водата во садот и се контролира преку термостатот, кој автоматски ја одржува избраната температура.

Пластичниот контролен панел вклучува: прекинувач (во зависност од моделот), прилагодлив термостат (во зависност од моделот, термален прекинувач и контролни индикатори.

Термалниот прекинувач е уред, кој го исклучува бојлерот кога температурата ќе постигне превисоки температури. Ако се активира, треба да го повикате овластениот сервис.

Индикаторите (во зависност од моделот) на контролниот панел го покажуваат режимот на уредот.

Магнезиумовата заштита овозможува дополнителна анти-корозивна заштита на внатрешниот сад за бојлери со слој од стакло-керамика.

3. Безбедносниот вентил спречува целосно празнење на уредот во случај на прекин на доводот за ладна вода. Вентилот го штити уредот од зголемување на притисокот на вредности поголеми од дозволените при загревањето (! притисокот се зголемува со зголемување на температурата), преку испуштање на притисокот низ отворот за истекување. Капењето на вода низ отворот при процесот на загревање е нормално и треба да се земе во предвид при инсталацијата на бојлерот.

ВНИМАНИЕ! Безбедносниот вентил не може да го заштити уредот во случај на притисок на доводот на вода кој е поголем од назначените вредности за уредот.

V. ИНСТАЛАЦИЈА И ВКЛУЧУВАЊЕ

ВНИМАНИЕ! Сите технички и електрични поврзувања треба да ги изведат квалификуваните техничари. Квалификуван техничар е лице кое е компетентно според регулативите на државата за која станува збор.

1. Инсталација

Препорачуваме монтирање на уредот во близина на местото каде што се користи топлата вода, со цел да се намали губење на топлината при транспорт. Избраната локација мора да ја исклучи можноста за прскање на вода преку тушок или додатокот за туширање.

Уредот е фиксиран за сид преку држач за монтажа кој е прикачен за телото на уредот. Двете куки се користат за закачување на уредот (мин. Ø 6 mm) и цврсто треба да се прикачат на сидот (вклучени во сетот за монтажа). Конструкцијата на држачот за монтажа која е дизајнирана за бојлери за монтажа над /под мијалник овозможува растојание на кукиите од 96 до 114 mm (сл. 1).



ВАЖНО: Видот на бојлерот дизајниран за инсталација ПОД/НАД мијалник е означен на уредот. Бојлерите дизајнирани за инсталација над мијалници се прикачуваат на тој начин што цевките за влез/излез се насочени надолу (кон подот на просторијата). Бојлерите дизајнирани за инсталација под мијалник се инсталираат така што цевките се насочени нагоре (кон таванот на просторијата).

За разјаснување на шемите за сидна инсталација, обратете се кон сл.2 (А над мијалник и В под мијалник).



ВНИМАНИЕ! Со цел да се спречи повреда на корисникот и трети лица во случај на грешка во системот кој овозможува топла вода, уредот мора да се монтира во просторија која има подна хидроизолација и одвод. Не поставувајте предмети, кои не се водоотпорни, под уредот под никоја околност. Во случај на монтажа на уредот во просторија која нема подна хидроизолација, потребно е да се постави одвод под уредот.



Забелешка: сетот не вклучува заштитна када и корисникот мора да ја избере истата.

2. Поврзување со водовод

Сл. 4а – шема за инсталација над мијалник

Сл. 4б – шема за инсталација под мијалник

Каде: 1 – Влезна цевка; 2 – Безбедносен вентил (0.8 MPa); 3 – Вентил за редуција (за притисок на вода > 0,6 MPa); 4 – Запирачки вентил; 5 – Инка поврзана со одвод; 6 – Црево; 7 – Славина за истекување на вода.

По поврзување на бојлерот со водоводот, мора да ги следите индикативните ознаки /прстени/ кои се прикачени на цевките:

СИНО - за ладна /влезна/ вода,

ЦРВЕНО - за топла /излезна/ вода.

Монтирањето на безбедносниот вентил кој е доставен со бојлерот е задолжително. Безбедносниот вентил мора да се монтира на цевката за ладна вода, следејќи ја насоката на стрелката која е испечатена на телото и ја покажува насоката на влезната вода.

 **Исклучок:** Ако локалните регулативи (норми) бараат употреба на дополнителен заштитен вентил или механизам (во согласност со EN 1487 или EN 1489), тогаш мора дополнително да се купи. За механизми кои работат во согласност со EN 1487 назначениот работен притисок не смее да биде повисок од 0.7 МРа. За други заштитни вентили, притисокот на кои се калибрирани треба да биде за 0.1 МРа понизок од назначениот притисок на знакот на уредот. Во тој случај, безбедносниот вентил које доставен со уредот не треба да се користи.

 **ВНИМАНИЕ!** Друг вид на запирачка арматура не се дозволува меѓу заштитниот вентил (заштитниот уред) и уредот.

 **ВНИМАНИЕ!** Присуството на друг /стар/ безбедносен вентил може да предизвика расипување на уредот и поради тоа мора да се отстранат.

 **ВНИМАНИЕ!** Поставувањето на заштитниот вентил на навои подолги од 10 mm не се дозволува, во спротивно може да се оштети вентилот и предизвикува опасност за уредот.

 **ВНИМАНИЕ!** Со бојлери за вертикална монтажа, заштитниот вентил треба да се поврзе на влезната цевка додека безбедносниот пластичен панел е отстранет.

 **ВНИМАНИЕ!** Заштитниот вентил и цевката меѓу вентилот и бојлерот мора да се заштитат од замрзнување. При истекување, цревата – е секогаш слободно и отворено на атмосфера (не потопено во вода). Осигурајте се едка цревата е заштитено од замрзнување.

Отворањето на вентилот за ладна вода на доводот за вода и отворањето на топлиот вентил од славината која ја меша водата го изведува полнењето на бојлерот со вода. Откако полнењето ќе заврши, мора да почне постојан тек на вода низ славината за мешана вода. Сега, можете да го затворите вентилот за мешана вода.

Во случај кога е потребно да се испразни бојлерот, прво мора да го исклучите од струја.

Процедурата за исфрлање на вода за бојлери кои се инсталираат НАД МИЈАЛНИК:

1. Прво затворете го вентилот за ладна вода.
2. Отворете го вентилот за топла вода на славината за мешана вода.
3. Славината 7 (сл. 4а) мора да се отвори за да се испразни водата од садот. Ако нема таква славина вградена во цевката, тогаш водата може да се исфрли на следниот начин:

- Моделите опремени со заштитен вентил со рачка – Можете да ја отфрлите водата од бојлерот со подигнување на рачката на заштитниот вентил. Водата ќе истече од отворот на вентилот.

- Моделите опремени со заштитен вентил без рачка – водата ќе истече директно од влезната цевка на садот за вода откако ќе го дисконектирате од доводот за вода

 **ВАЖНО:** Кога ја исфрлате водата, преземете превентивни мерки за да спречите штета настаната од водата.

Процедура за исфрлање на вода за бојлери кои се инсталираат ПОД МИЈАЛНИК:

1. Исклучете го бојлерот од струја.
2. Расклопете ги приклучоците за вода од бојлерот.
3. Отстранете го бојлерот од местото на инсталација, завртете ги цевките кон подот и исфрлете ја водата во сад кој е подготвен за таа цел. Почekaјте водата да се испразни

Во случај притисокот на доводот да е над назначената вредност во горниот параграф, тогаш е потребно да се постави вентил за редуцирање, во спротивно бојлерот нема правилно да функционира. Производителот не прифаќа одговорност за проблеми предизвикани од неправилна употреба од страна на корисникот.

3. Поврзување со електрична мрежа (сл.3)

 **ВНИМАНИЕ!** Осигурајте се дека уредот е полн пред да го вклучите напојувањето.

3.1. Модели со кабел за напојување и приклучок се поврзуваат со внесување на приклучокот во контакт. Тие се исклучуваат од напојувањето со отстранување на приклучокот од контактот.

 **ВНИМАНИЕ!** Штекерот мора да биде правилно поврзан со одделно електрично коло со соодветна заштита. Мора да биде заземјен.

3.2. Бојлери опремени со кабел за напојување без приклучок

Уредот треба да се поврзе со одделно електрично коло од електричната мрежа. Поврзувањето треба да биде постојано – без приклучоци за контакт. Колото треба да има безбедносен осигурувач (16A) (20A за моќност > 3700W) и вграден уред кој овозможува дисконекција на сите полови во случај на прекумерена волтажа од категорија III.

Поврзувањето на проводниците од кабелот за напојување на уредот треба да се изведе на следниот начин:

- проводник со кафена изолација – за фазниот проводник на електричните жици (L)
- проводник со сина изолација – за неутралниот проводник на жиците (N)
- проводник со жолто-зелена изолација – за безбедносниот проводник на жиците (\oplus)

3.3. Модели без кабел за напојување

Уредот мора да се поврзе со одделно електрично коло од електричната мрежа. Колото треба да има безбедносен осигурувач 16A. Треба да се употреби проводник со бакарно единечно јадро (цврсто – не влакнесто) за поврзувањето - кабел $3 \times 1.5 \text{ mm}^2$ за моќност 2000W.

Електричното коло кое го напојува уредот мора да има вграден уред кој овозможува разделување на сите терминални полови во услов на супер-волтажа од категорија III.

За да ја инсталирате жицата за напојување во бојлерот, отстранете го пластичниот капак (сл. 5). Поврзете ги жиците за напојување според ознаките на терминалите, на следниот начин:

- фазата – со ознака A1 (11) терминал;
- неутралната – со B1 (21) терминал,
- и заштитниот терминал со ознаката \oplus .

Кабелот може да се фиксира на пластичниот контролен панел со стега. По инсталацијата, капакот мора да се врати на оригиналната позиција!

Објаснување на Сл. 3:

T1 – термален прекинувач, T2 – термален прекинувач, S – електричен прекинувач (за модели кои имаат таков), IL1 и IL2 – индикатори, R – греач

VI. РАБОТА

Пред првото вклучување на уредот, осигурајте се дека уредот е правилно поврзан со електричната мрежа и дека е полн со вода.

Вклучувањето на бојлерот се изведува преку уредот вклучен во инсталацијата, кој е опишан во дел 3.2 параграф V, или со внесување на приклучокот во штерек (за модели со кабел со приклучок).

Објаснување на Сл. 6:

Режими на работа:

1. Позиција  режим против замрзнување

 **ПРЕДУПРЕДУВАЊЕ:** Напојувањето на уредот треба да биде вклучено. Заштитниот вентил и цевката која го поврзува со уредот мора да се заштити против замрзнување.

2. Позиција  максимална температура

3. Позиција  (заштита на енергија) – на овој режим температурата на водата достигнува околу 60°C. На тој начин се намалува губитокот на топлина.

4. Светлосен индикатор – при загревање свети црвено и кога водата ќе се загрее и термосатот ќе се исклучи свети сино.

5. Регулатор – за прилагодување на температура

Бојлери со електрично-механичка работа:

1. Притиснете го копчето за појавување Сл. 7a.
2. Изберете температура на бојлерот Сл. 7b. Ова прилагодување овозможува постепено прилагодување на температурата
3. Притиснете го копчето за враќање Сл. 7c.



ПРЕДУПРЕДУВАЊЕ! Еднаш месечно изберете максимална температура за период од 24 часа (освен ако уредот не се употребува постојано во овој режим). Со ова се овозможува подобра хигиена на загреаната вода.

VII. МАГНЕЗИУМОВА АНОДА ЗА ЗАШТИТА ОД КОРОЗИЈА

Магнезиумовата анода ја штити внатрешната површина на садот од корозија.

Рокот на употреба на анодата е пет години. Анодниот елемент е елемент кој подлеж на трошење и потребно е периодично заменување.

Во поглед на долготрајна и безбедна употреба на бојлерот, производителот препорачува периодични проверки на состојбата на магнезиумовата анода од страна на квалификуван техничар и замена по потреба, ова може да се изведе при превентивното одржување на уредот.

За замена, ве молиме контактирајте ги овластените сервис центри!

VIII. ПЕРИОДИЧНО ОДРЖУВАЊЕ

Под нормална употреба на уредот, под влијанието на високата температура, бигорот /т.н. слој од бигор/ се натрупува на површината на грејните елементи. Ова ја влошува размената на топлина меѓу грејниот елемент и водата. Површинската температура на грејниот елемент се зголемува заедно со /зовриената вода/. Терморегулаторот се вклучува и исклучува почесто. Можна е „лажна“ активација на термичката заштита. Поради овие факти, производителот препорачува превентивно одржување на бојлерот на секои две години од страна на овластениот сервис центар. Ова заштитно одржување мора да вклучува чистење и инспекција на заштитата на анодата (за бојлери со слој од стакло-керамика), која треба да се замени ако е потребна нова.

Со цел да се исчисти уредот, употребете влажна крпа. Не чистете со абразивни детергенти или детергенти кои содржат растворувачи. Не налевајте вода на бојлерот.

Производителот не прифаќа одговорност за било какви последици предизвикани со непочитување на инструкциите назначени во овој документ.



Инструкции за заштита на околината.

Старите електрични уреди содржат вредни материјали и според тоа не треба да се фрлаат заедно со домашниот отпад. Ве замолуваме да го извршите вашиот активен придонес за заштита на ресурсите и околината со предавање на уредот во овластените станици за купување на стари уреди (ако постојат).



ОПИС КОН ПРИЛОГ I

(1) *назив или трговската марка на добавувачот* (2) *идентификатор на моделот на добавувачот* (3) *објавениот товаров профил, изразен преку соодветното алфанумерички ознака и типичен употреба, во согласност со наведеното во табела 3 од Анекс VII* (4) *класата на енергетска ефикасност при загревањето на вода на соодветниот модел, одреден во согласност со Анекс I точка 1* (5) *енергетска ефикасност при загревање на вода во стапки, заокружен до најблискиот цел број* (6) *годишно електропотребление во kWh, изразено на база крајна енергија, и/или годишната потрошувачка на гориво во GJ, изразено на база горна топлина на согорување (GCV) заокружени до најблискиот цел број* и *пресметани согласно наведеното во Анекс VIII, точка 4* (7) *термостатни температури подесувања водогрејача во видот во кој се нуди на пазарот* (8) *дневно потрошувачка на електрична енергија Q елес во kWh, заокружен до третиот знак по децималната запирка* (9) *објавениот товаров профил наведен преку соодветното алфанумерички ознака согласно Табела 1 од овој прилог* (10) *количината на мешаната вода при 40 °C V40 во литри, заокружена кон најблискиот цел број;* (11) *Максимална температура на термостатот* (12) *режимот "производ подготвен за работа" се стандардни оперативни услови, стандардната поставка или режим, фабрички зададени од производителот да бидат активни веднаш по поставувањето на уредот, погодни за нормална употреба од крајниот корисник во согласност со циклусот на водочерпене, за кој производот е дизајниран и ставен на пазарот.* (13) *енергетска ефикасност при загревање на вода во стапки, заокружен до првиот знак по децималната запирка* (14) *сите посебни мерки на претпазливост за монтажа, инсталација и одржување се опишани во упатството за употреба и монтажа. Прочитајте и следете ги упатствата за работа и монтажа.* (15) *сите податоци кои се заробени во информациите за производот се одредува со примена на спецификациите на релевантните европски директиви. Разликите во информации за производот, наведени на друго место може да доведат до различни услови на тестирање. Само податоците кои се содржани во овој производ информации се применливи и важечки.*



Stimați clienți,
Echipa TESY vă felicită cu noua dvs. achiziție. Sperăm că noul aparat pe care vi l - ați achiziționat va contribui la sporirea confortului în casa dvs.

Prezenta descriere tehnică a produsului și instrucțiunile de utilizare au ca scop să vă prezinte avantajele produsului nostru și condițiile corecte de instalare și utilizare a acestuia. Instrucțiunile sunt destinate utilizatorilor și specialiștilor autorizați care vor instala inițial aparatul sau în caz de avariere îl vor demonta și îl vor repara.

Vă rugăm să aveți în vedere faptul, că respectarea prezentelor instrucțiuni este în interesul cumpărătorului și totodată este una din condițiile garanției, menționate în certificatul de garanție, pentru a putea cumpărătorul să folosească serviciile gratuite a serviciului de garanție. Producătorul nu răspunde pentru deteriorările în aparat, cauzate de montajul care nu este efectuat conform specificațiilor și instrucțiunile din acest manual.

Boilerul electric satisface cerințele standardelor EN 60335-1, EN 60335-2-21.

I. DESTINAȚIA APARATULUI

Acestă este un aparat electric de uz casnic, pentru încălzirea apei menajere pentru obiective casnice, legate la o rețea de distribuție a apei cu presiune de până la 6 bar (0,6 MPa).

El este prevăzut numai pentru exploatare în spații interioare închise, în care temperatură nu coboară sub 4°C și nu este prevăzut pentru operare în mod continuu prelungit.

II. CARACTERISTICI TEHNICE

1. Capacitate nominală V, litri - vezi plăcuța de pe dispozitiv
2. Tensiune alimentare - vezi plăcuța de pe dispozitiv
3. Putere nominală - vezi plăcuța de pe dispozitiv
4. Presiune nominală - vezi plăcuța de pe dispozitiv

 **ATENȚIE!** Această nu este tensiunea rețelei de apă. Ea este declarată pentru aparat și se referă la cerințele de siguranță.

5. Tipul boilerului - cu rezervor de acumulare, cu termoizolație
6. Protecție rezervor - GC sticlă – ceramică
7. Consum zilnic de energie electrică - vezi Anexa I
8. Profil de sarcină declarat - vezi Anexa I
9. Cantitate de apă Mix la 40°C V40 litri - vezi Anexa I
10. Temperatura maximă a termostatului - vezi Anexa I
11. Setări de temperatură presetate - vezi Anexa I
12. Eficiența energetică în timpul încălzirii apei - vezi Anexa I

III. REGULI IMPORTANTE

- Boilerul poate fi montat doar în spații care corespund normelor în vigoare de protecție contra incendiilor.
- Nu porniți boilerul fără să vă încedințați că este plin cu apă.

- Racordarea boilerului la rețeaua de alimentare cu apă se execută numai de instalatori autorizați. La modelele fără cablu de alimentare cu stecher, conectarea la instalația electrică se face numai de electricienii autorizați. Tehnicianul autorizat este o persoană, care are competențele respective conform legislația în vigoare a statului respectiv.

- La conectarea boilerului la instalația electrică, trebuie să se acorde atenție deosebită conectării corecte a cablului de protecție (la modelele fără cordon de alimentare cu ștecăr).

- Dacă boilerul nu va fi utilizat pe o durată mai lungă de timp (mai mult de 3 zile), și eventual temperatura din spațiul respectiv poate scade sub 0 °C, boilerul trebuie golit de apă (urmați procedura descrisă în subpunctul 2 **“Racordarea boilerului la rețeaua de distribuție a apei”** de la pct.V)

- La exploatare - (regim de încălzire a apei)- este normal sa apară picături de apă din orificiul pentru drenaj a supapei de protecție. Supapă trebuie lasată deschisă către atmosferă. Luați măsuri pentru evacuarea sau colectarea cantităților de apă scursă, pentru a evita daune, în același timp trebuie respectate condițiile descrise în pct.2 din paragraful V.

- În tipul încălzirii este posibil din aparat să se audă un zgomot asemanator cu un șuierat(cauzat de incalzirea apei/apă). Acest sunet este normal și nu indică o defecțiune. Sunetul va deveni mai puternic cu timpul din cauza acumulării de calcar. Pentru eliminarea sunetului este necesară curățarea aparatului. Acest serviciu nu face parte de serviciul de garanție.

- Pentru funcționarea sigură a boilerului, supapa reversivă de siguranță trebuie să curățată în mod regulat, și verificată dacă funcționează normal /să nu fie blocată/, iar pentru zonele cu apă foarte calcaroasă trebuie curățată de calcarul depus. Acest serviciu nu este obiect al garanției.

- Se interzice efectuarea a oricăror modificări și completări în construcția aparatului, sau în schema electrică a acestuia. **Dacă se constată că au fost făcute asemenea lucrări, garanția se anulează.** Prin modificări și reconstrucții se înțelege orice scoatere de elemente încorporate de către producător, incorporarea de componente noi, înlocuirea elementelor existente cu altele, similare, dar neaprobat de către producător.

- Dacă cablul de alimentare (la modelele echipate cu asa ceva) prezintă vreo defecțiune, acesta trebuie înlocuit de un reprezentant de service sau de o altă persoană calificată, pentru a se evita orice risc.

- Acest aparat este proiectat pentru a fi folosit de copii cu vârsta de cel puțin 8 ani și persoane cu capacități fizice, sensibile sau mentale reduce, sau persoane cu lipsa de experiență și cunoștințe, dacă acestea sunt supravegheate sau instruite cu privire la utilizarea în condiții de siguranță a aparatului și înțeleg pericolele care pot apărea.

- Copiii nu au voie să se joace cu aparatul

- Curățarea și întreținerea aparatului nu ar trebui să fie efectuată de copii, care nu sunt supravegheați.

Aparatul este compus din corp, flanșă, panou de control din plastic și supapă reversivă de siguranță.

1. Corpul este compus dintr - un rezervor de oțel (rezervorul de apă) și un înveliș din plastic la exterior, cu termoizolație între acestea. Rezervorul de apă este asigurat cu două conducte cu filet G 1/2", pentru alimentare cu apă rece (prevăzută cu un inel de culoare albastră) și ieșirea apei calde (cu inel de culoare roșie). Rezervorul interior este confecționat din oțel obișnuit, protejat de coroziune printr - o acoperire specială din sticlă - ceramică.
2. Pe flanșă este montat un încălzitor electric și un anod protector din magneziu. Prin șuruburi, această este montat la rezervorul de apă.

Încălzitorul electric servește pentru încălzirea apei din rezervor și este comandat de un termostat care menține în mod automat temperatura aleasă.

Pe panoul de comandă din plastic sunt montate: întrerupător (în funcție de model), un termostat reglabil (în funcție de model), termostat de siguranță și lămpi de control.

Termostatul de siguranță este un dispozitiv de protecție contra supraîncălzirii, care decuplează încălzitorul de la rețeaua electrică, când apa atinge valori prea ridicate. Dacă acest dispozitiv nu intră în funcțiune, trebuie să vă adresați service - ului firmei.

Lămpile de control (în funcție de model) pe panoul de comandă indică regimul în care se află aparatul.

Anodul din magneziu protejează suplimentar rezervorul interior de coroziune, în cazul boilerelor cu acoperire sticlă - ceramică.

3. Supapa de siguranță previne golirea completă a aparatului la oprirea alimentării cu apă rece din rețeaua de distribuție a apei. Aceasta protejează aparatul de creșterea presiunii în rezervorul de apă peste valoarea admisibilă când este în regim de încălzire a apei (la creșterea temperaturii, presiunea crește) și excesul de apă se evacuează prin orificiul de drenaj. Este normal că în regim de încălzire din orificiul de drenaj să picure apă și acest lucru trebuie avut în vedere la montarea boilerului.

ATENȚIE! *Supapa de siguranță nu poate să protejeze boilerul de o presiune a apei din instalația de alimentare cu apă superioară celei stabilite pentru dispozitiv. Furnizarea a unei presiuni mai decât cea prezentată în această instrucțiune presiune sanitară la dispozitivul poate deteriora, prin pierderea garanției și producătorul nu este responsabil pentru orice daune provocate.*

V. MONTARE ȘI PUNERE ÎN FUNCȚIUNE

ATENȚIE! *Toate lucrările tehnice și de instalare electrică trebuie să fie executate de specialiști autorizați. Tehnicianul autorizat este o persoană, care are competențele respective conform legislația în vigoare a statului respectiv.*

1. Montare

Se recomandă montarea aparatului să fie executată pe cât posibil mai aproape de locurile în care va fi folosită apa caldă, în vederea reducerii pierderilor de energie termică în conductele de apă. La montare, trebuie ales un loc unde aparatul care să nu fie ud de apă.

Aparatul se suspendă prin plăcuțele purtătoare, montate pe corpul acestuia. Suspendarea se face prin două cârlige

(min. Ø 6mm) fixate ferm în perete (fiind incluse în setul de suspendare). Construcția plăcuței purtătoare, pentru boilerle destinate montării **sub/deasupra** unei chiuvete, este universală și permite realizarea unei distanțe între cârlige de la 96 la 114 mm. (Fig. 2)

IMPORTANT! Tipul boilerului pentru montare SUB/ DEASUPRA chiuvetei, este indicat pe aparatul respectiv. Boilerle destinate montajului **deasupra** unei chiuvete se montează în așa fel încât conductele intrare/ ieșire să fie îndreptate în jos (spre podeaua spațiului). Boilerle destinate montajului **sub** chiuvetă, se montează în așa fel încât conductele intrare/ieșire să fie îndreptate în sus (spre tavanul spațiului).

Pentru mai multă luciditate în privința modului de montare pe perete, vezi fig. 2 (A - deasupra chiuvetei; B - sub chiuvetă).

ATENȚIE! *Pentru a se evita prejudicierea beneficiarului și a unor terțe părți în cazul apariției unor defecțiuni în sistemul de furnizare a apei calde, aparatul trebuie montat în spații, care au podele hidroizolate și drenaj în canalizare. În nici un caz nu puneți sub aparat obiecte care nu sunt rezistente la apă. În cazul montării aparatului în spații care nu au podele hidroizolate, sub acesta trebuie făcută o cadă de protecție cu scurgere la canalizare.*

Observație: scurgerea de protecție nu intră în furnitura standard și se alege de utilizator.

Producătorul nu este responsabil pentru orice daune în caz de nerespectare a condițiilor descrise mai sus.

2. Racordarea boilerului la rețeaua de distribuție a apei

Fig. 4a - pentru montaj deasupra chiuvetei

Fig. 4b - pentru montaj sub chiuvetă

Unde: 1 - Țeavă de intrare; 2 - supapă de protecție (0.8 MPa); 3 - ventili de reducere (la o presiune în sistemul de distribuție a apei de peste 0,6 MPa); 4 - robinet de oprire; 5 - pâlnie cu scurgere în canalizație; 6 - furtun; 7 - Robinet de scurgere a apei din boiler

La racordarea boilerului la rețeaua de distribuție a apei trebuie luate în vedere semnele colorate de indicație (inelele) de pe conductele aparatului:

ALBASTRU - pentru apa rece (de intrare,

ROȘU - pentru apa caldă (de ieșire.

Este obligatorie montarea supapei de siguranță, cu care este cumpărat boilerul. Aceasta se montează la intrarea apei reci, respectând sensul indicat de săgeata de pe corpul acesteia, care indică sensul circulației apei reci de intrare.

Excepție: Dacă normele locale cer folosirea unei alte supape sau dispozitiv (care corespunde la EN 1487 sau EN 1489), ea trebuie să fie cumpărată aparte. Pentru dispozitive conform EN 1487 presiunea maximă trebuie să fie de 0.7 MPa. Pentru alte supape de siguranță, presiunea la care sunt calibrate trebuie să fie cu 0.1 MPa sub presiunea marcată pe tabelul aparatului. În aceste cazuri supapă de protecție din complexul aparatului nu trebuie să fie folosită.

ATENȚIE! *Nu se admit alte supape sau robinete de închidere între aparat și supapă de siguranță (dispozitivul de siguranță).*

ATENȚIE! *Prezența altor supape de siguranță, mai vechi, poate duce la avariarea aparatului dvs. și acestea trebuie înlăturate.*

ATENȚIE! Nu se admite înșurubarea supapei la filete cu lungimi mai mari de 10 mm, căci în caz contrar lucrul acesta poate duce la defectarea ireversibilă a supapei și este periculos pentru aparatul dvs.

ATENȚIE! În modul de încălzire apei din unitate, este normal să picure apă din orificiul de scurgere al supapei de siguranță. Acesta trebuie să fie lăsat deschisă către atmosferă. Trebuie să fie luate măsuri pentru a elimina sau colectarea cantității scursă de apă pentru a evita deteriorarea.

ATENȚIE! Supapă de siguranță și partea de rețea între ea și aparat trebuie să fie protejate împotriva înghețului. La drenarea cu furtun-parte liberă a furtunului trebuie întotdeauna să fie deschisă către atmosferă (să nu fie scufundată). Furtunul trebuie să fie protejat împotriva înghețului.

Umplerea boilerului cu apă se face deschizând robinetul de alimentare cu apă rece de la rețea și a robinetului de apă caldă din bateria de mixare. După umplerea boilerului, din bateria de mixare trebuie să înceapă să curgă un jet continuu de apă. Atunci puteți închide robinetul de apă caldă de la bateria de mixare.

Când se impune golirea boilerului, este obligatoriu mai întâi să întrerupeți alimentarea cu curent electric a acestuia.

Procedura de golire a boilerului destinat montării DEASUPRA UNEI CHIUVEȚE:

1. Se închide robinetul de intrare a apei reci de la rețea spre boiler.
2. Se deschide robinetului de apă caldă de la bateria de mixare.
3. 7 Deschideți robinetul (Fig. 4 a) pentru a scurge apa din boiler. Dacă instalația nu este prevăzută cu un robinet, cazanul poate fi golit după cum urmează:
 - Ridicați maneta și apa va ieși prin gaura de scurgere a valvei Fig. 4a, 4b
 - Cazanul poate fi golit direct de pe tubul de admisie, anterior fiind deconectat de la conductă de apă.

IMPORTANT: La golirea boilerului trebuie luate măsuri pentru evitarea provocării de daune cauzate de apa scursă.

Procedura de golire a boilerului destinat montării SUB CHIUVEȚĂ:

1. Decuplați boilerul de la rețeaua electrică
2. Demontați armatura de instalare la rețeaua de apă a boilerului
3. Demontați boilerul de pe locul în care a fost suspendat, și întoarceți - l cu țevile în jos, spre podea, și vărsați apa într - un vas, pe care vi l - ați pregătit în prealabil. Așteptați până când se scurge întreaga apă din boiler.

IMPORTANT: În cazul în care presiunea rețelei de apă depășește valoarea menționată în paragraful 1, este necesară montarea unei valve de reducere, în caz contrariu boilerul termoelectric nu va fi exploatat corect. Producătorul nu își asumă răspunerea pentru problemele intervenite din cauza unei exploatare incorecte a dispozitivului.

3. Conectarea la instalația electrică (fig.3)

ATENȚIE! Înainte să cuplați alimentarea cu curent electric, verificați dacă aparatul este umplut cu apă.

3.1. La modelele prevăzute cu cablu de alimentare în set cu ștecăr, conectarea se face prin introducerea ștecărului în contactul electric. Decuplarea de la rețeaua electrică se face prin scoaterea ștecărului din contact.

ATENȚIE! Priză trebuie să fie corect conectată la un circuit separat asigurat cu siguranță de scurt circuit.El trebuie să fie înpământat.

3.2. Încălzitoare de apa completat cu un cablu de alimentare, fără ștecher

Aparatul trebuie să fie conectat la un circuit separat de cablajul fix prevăzut cu o siguranță de 16A curent nominal anunțat (20A pentru putere > 3700W). Conectarea trebuie să fie permanentă - fără cuplare. Circuitul de curent trebuie să fie prevăzut cu o siguranță și cu un dispozitiv încorporat, care să asigure deconectarea tuturor polilor în condițiile de supratensiune de categoria III.

Conectarea firelor cablului de alimentare al aparatului trebuie să fie îndeplinită astfel:

- Firul cu izolare de culoarea maro - la cablul fază din instalația electrică (L)
- Firul cu izolare de culoarea albastră - la cablul neutru din instalația electrică (N)
- Firul cu izolare de culoarea galbenă-verde - la conductorul de protecție al instalației electrice (⊕)

3.3. La modelele care nu sunt prevăzute cu cablu de alimentare în set cu ștecăr.

Aparatul trebuie să fie conectat la un circuit separat de cablajul fix de instalația electrică staționară, prevăzut cu o siguranță de 16A curent nominal anunțat. Conexiunea se face cu conductoare cu singur nucleu (solide) - cablu 3 x 1,5 mm² pentru o capacitate totală de 2000W.

În circuitul electric de alimentare a aparatului trebuie montat un dispozitiv, care să asigure decuplarea tuturor polilor în condițiile unei supratensiuni de gradul III.

Pentru montarea cablului principal de alimentare cu curent electric al boilerului, trebuie să desfaceți capacul din plastic cu ajutorul unei șurubelnițe. Conectarea cablurilor de alimentare cu curent electric trebuie să fie în conformitate cu marcasele de pe clemele termointerupătorului, după cum urmează:

- cel de fază la marcajul A1 (sau 11)
- cel nul la marcajul B1 (sau 21)
- cel de protecție, obligatoriu la îmbinarea cu șurub, marcată cu semn ⊕.

Cablul de alimentare poate fi legat mai strâns la panoul de comandă din plastic, cu ajutorul unui fixator de cablu. În urma montajului, capacul din plastic se pune la loc, în poziția lui inițială!

Explicații privind fig.3:

T1 - termoregulator; T2 - întrerupător termic; S - întrerupător electric (la modelele prevăzute cu astfel de întrerupător); IL1 și IL2 - lampă de semnalizare; R - încălzitor

VI. LUCRUL CU APARATUL

Înainte de pornire inițială a unității asigurați-vă că sistemul de încălzire este conectat la sursa de alimentare și se umple cu apă.

Pornirea boilerului este prin intermediul unui dispozitiv de instalare încorporat în instalația descrisă în secțiunea 3.2 din punctul V sau în legătură cu ștecher priză (dacă modelul are un cablu cu un dop).

Explicație la Figura 6:

Moduri de lucru:

1. Poziția (❄️) Antiîngheț

 **IMPORTANT:** Alimentarea cu energie electrică trebuie să fie pornită. Supapă de siguranță și conductă la aparatul trebuie să fie asigurată împotriva înghețului

2. Poziția (⚙️) temperatura maximă
3. Poziția (🌿) (economisire de energie) - În acest mod, temperatura apei ajunge la aproximativ 60 °C Astfel reduce pierderile de căldură
4. Indicator luminos - mod de încălzire strălucește în negru și albastru strălucire atunci când apa este încălzită și termostatul este oprit
5. Mâner regulator - Setare temperatura

Boilere cu comandă electromecanică POP - UP:

1. Apăsăți butonul pentru a ieși Fig. 7a
2. Ajustați temperatura boilerului Fig. 7b Această setare permite setare treptată a temperaturii dorite
3. Apăsăți butonul pentru a trage Fig. 7c

 **ATENȚIE!** O dată pe lună, puneți mânerul în poziția de temperatură maximă pentru o perioadă de o zi (cu excepția cazului în unitatea este în mod constant de lucru în acest mod). Aceasta asigură o igienă mai mare a apei încălzite.

VII. PROTECȚIA ANTICOROZIVĂ - ANOD DIN MAGNEZIU

Anodul din magneziu protejează suprafața internă a rezervorului de apă de coroziune.

El este un element supus la uzură și trebuie înlocuit periodic. Pentru o funcționare fiabilă și de durată a boilerului dumneavoastră, producătorul recomandă efectuarea unor controale periodice ale stării anodului din magneziu, de către un tehnician autorizat și înlocuirea anodului în caz de necesitate, aceasta putându-se face în timpul profilaxiei periodice a dispozitivului.

Pentru efectuarea înlocuirii, contactați unitățile specializate de service

VIII. ÎNTREȚINERE PERIODICĂ

În timpul funcționării normale a boilerului, sub acțiunea temperaturii înalte, pe suprafața încălzitorului se depune calcar. Aceasta înrăutățește schimbul de căldură dintre încălzitor și apă. Temperatura de pe suprafața încălzitorului și din zona înconjurătoare crește. Apare un zgomot caracteristic /de apă în fierbere/. Termostatul începe să se declanșeze mai des. Este posibilă o anclanșare "mincinoasă" a protecției termice. Din acest motiv, producătorul acestui dispozitiv recomandă efectuarea reviziei boilerului la fiecare 2 ani, de către un centru sau unitate de service

autorizată. Această revizie trebuie să includă și curățarea și verificarea protectorului anodic (la boilerile cu acoperire sticloceramică), și în caz de necesitate, să fie înlocuit cu unul nou.

Pentru a curăța aparatul folosiți lavetă umedă. Nu folosiți preparate abrazive sau cele care conțin diluante. Nu turnați apă pe aparat.

Producătorul nu răspunde pentru consecințele apărute din cauza nerespectării acestei instrucțiuni.



Indicații privind protecția mediului înconjurător

Старите електроуреди съдържат ценни материали и поради това не трябва да се изхвърлят заедно с битовата смет! Молим Ви да съдействате с активния си принос за опазване на околната среда и да предавате уреда в организираните Aparatele electrice uzate conțin materiale valoroase și din acest motiv nu trebuie aruncate în containerele pentru gunoi menajer! Vă rugăm să contribuiți activ la protecția mediului înconjurător, predând aparatul uzat în centrele de colectare a tipului acesta de deșeurii (dacă există).



DESCRIERE LA ANEXA I

(1) denumirea sau marca comercială a furnizorului; (2) identificatorul de model al furnizorului; (3) profilul de sarcină declarat, exprimat prin litera și utilizarea tipică corespunzătoare în conformitate cu tabelul 3 din anexa VII; (4) clasa de randament energetic aferent încălzirii apei a modelului, determinată în conformitate cu punctul 1 din anexa II; (5) randamentul energetic aferent încălzirii apei, exprimat în %, cu rotunjire la cel mai apropiat număr întreg; (6) consumul anual de energie electrică, exprimat în kWh, în termeni de energie finală, și/sau consumul anual de combustibil, exprimat în GJ, în termeni de PCS, cu rotunjire la cel mai apropiat număr întreg și calculate în conformitate cu punctul 4 din anexa VIII, (7) setările pentru temperatură ale termostatului instalației pentru încălzirea apei, așa cum este introdusă pe piață de către furnizor; (8) consumul de energie zilnic Q_{elec} în kWh, cu rotunjire la trei zecimale; (9) profilul de sarcină declarat, exprimat prin litera corespunzătoare în conformitate cu tabelul 1 din prezenta anexă; (10) apa mixtă la 40 °C V40 în litri, cu rotunjire la cel mai apropiat număr întreg; (11) Temperatura maximă a termostatului (12) Setările stabilite de producător pentru funcționarea după „scotarea din ambalaj” sunt condițiile, setările sau modul de funcționare standard reglat(e) de producător la nivel de fabrică, care sunt active imediat după instalarea aparatului, adecvate utilizării normale de către utilizatorul final conform perioadei de programare a preparării apei calde de consum pentru care produsul a fost proiectat și introdus pe piață. (13) randamentul energetic aferent încălzirii apei, exprimat în %, cu rotunjire la o zecimală; (14) toate precauțiile special privind asamblarea, montajul și întreținerea sunt descrise în instrucțiunile de exploatare și montaj. Citiți și urmăriți instrucțiunile de funcționare și montaj. (15) Datele incluse în informațiile despre produs se determină prin aplicarea specificațiilor directivelor Europene relevante. Diferențele în informațiile despre produs, enumerate în altă parte, pot duce la condiții de testare diferite. Numai datele cuprinse în aceste informații despre produs sunt relevante și valide.

KEDVES VÁSÁRLÓ!

A TESI csapata szívélyesen gratulál az új vásárláshoz. Reméljük, hogy az új készülék nagyobb kényelmet biztosít az Ön otthonában.

Jelen technikai leírás és használati utasítás célja, hogy megismertesse Önt a termékkel és a megfelelő telepítési és üzemeltetési feltételekkel. A szerelési útmutatót képzett szerelőknak is szánták, akik beszerelik a készüléket, valamint javítják és leszerelik azt meghibásodás esetén.

Kérjük vegye figyelembe, hogy az utasítások betartása elsősorban a vevő érdeke, de ezzel együtt a garanciajegyben feltüntetett garanciális feltétele egyike, hogy a vevő ingyen jótállásra jogosult legyen. A gyártó nem felel azokért a készülékben keletkezett meghibásodásokért, valamint az ebből eredő károkért, amelyek a használati utasításban szereplő útmutatók és előírások be nem tartása és a nem megfelelő működtetés és / vagy felszerelésekvetkeztében keletkeztek.

Az elektromos vízmelegítő az EN 60335-1, EN 60335-2-21 követelményeinek megfelel.

I. RENDELLETÉS

A készülék rendeltetése az olyan háztartások meleg vízzel történő ellátása, ahol a vízvezeték nyomás nem több, mint 6 atmoszféra (0,6 MPa).

Csak zárt és fűtőt helyiségben használható, ahol a hőmérséklet nem csökken 4°C alá, és nem az a cél, hogy folyamatos átfolyó üzemmódban működjön.

II. MŰSZAKI JELLEMZŐK

1. A névleges kapacitás V, literben - lásd a készülék adattábláját
2. Névleges feszültség - lásd a készülék adattábláját
3. Névleges teljesítmény - lásd a készülék adattábláját
4. Névleges nyomás - lásd a készülék adattábláját



FIGYELEM! Ez nem a vízvezetékben lévő nyomás. Ez a készülékre és a biztonsági előírásokra vonatkozik.

5. A vízmelegítő fajtája – zárt tárolós vízmelegítő, hőszigetelt
6. Belső bevonat – GC- üveg-kerámia
7. Napi villamosenergia-fogyasztás – lásd l.s.z. mellékletben
8. Megadott terhelési profil - lásd l.s.z. mellékletben
9. Kevert víz mennyisége 40°C -on V40 literben – lásd l.s.z. mellékletben
10. Termosztát maximális hőmérséklete - lásd l.s.z. mellékletben
11. Gyárilag beállított hőmérséklet adatok - lásd l.s.z. mellékletben
12. Energiahatékonyság vízmelegítéskor - lásd l.s.z. mellékletben

III. FONTOS SZABÁLYOK

- A bojler csak normál tűz biztonsággal rendelkező helyiségbe lehet telepíteni
- Ne kapcsolja be a vízmelegítőt anélkül, hogy

meggyőződne, hogy vízzel fel van töltve!

- A vízmelegítő vízhálózatra történő csatlakoztatását csak szakember végezheti. Atápkábel nélküli modellek elektromos csatlakoztatását szakképesített villanyszerelő végezheti. Szakembernek az a személy minősül, aki rendelkezik az adott országban érvényes előírásoknak megfelelő szakképesítéssel.

- Az elektromos csatlakoztatás során vigyázzon a védővezeték megfelelő bekötésére (a tápkábel nélküli modellek esetében)

- Abban az esetben, ha a vízmelegítőt hosszabb ideig nem használják (több, mint 3 nap) és esetleg a helyiségben a hőmérséklet 0°C alá eshet, a vizet le kell eresztetni a vízmelegítőből (lásd a folyamat leírás az V fejezet 2. alpontban **“A vízmelegítő csatlakoztatása a vízhálózathoz”**)

- Melegítés közben a készülék sípoló hangot (forrásban lévő víz) adhat ki. Ez normális és nem jelez hibát. A zaj idővel növekszik a lerakódott vízkő miatt. A zaj csökkentése érdekében a készüléket vízkőmentesíteni kell. Ez a szolgáltatás nem része a garanciális javításnak.

- A vízmelegítő biztonságos működése érdekében a visszacsapó biztonsági szelepet rendszeresen ellenőrizni és tisztítani kell, hogy megfelelően működjön-e (nem-e blokkolt), valamint a kemény vízzel rendelkező helyeken meg kell tisztítani a vízkötőt. Ez a szolgáltatás nem része a garanciális javításnak.

- Tilos bármilyen változtatást és szerelést végezni a vízmelegítő részein és elektromos bekötésén. A készülék garanciája megszűnik ezek észlelése esetén. Változtatás és szerelés alatt értendő minden a gyártó által beszerelt alkatrész eltávolítása, további komponensek beépítése, alkatrészek cseréje a gyártó által nem jóváhagyott tétellel.

- Ha a tápkábel (ezekkel ellátott készülékeknél) sérült, a cserét szakszervizes vagy megfelelő képzéssel rendelkező szakember végezheti a kockázatok elkerülése végett.

- Ezen készüléket rendeltetés szerint használhatja minden 8 évnél idősebb gyerek, csökkent fizikai, érzelmi és mentális képességgel rendelkező ember vagy megfelelő tapasztalattal nem rendelkező személy is, ha felügyelik őket vagy megfelelő útmutatást kaptak a biztonságos használatról és érzékelik a veszélyt, ami kialakulhat.

- Gyerekek nem játszhatnak a készülékkel.

- A tisztítást és karbantartást nem vezethetik gyerekek, ha nem felügyeli őket senki.

IV. ISMERTETÉS ÉS MŰKÖDÉSI ELV

A készülék részei: burkolat, csatlakozási karimál, műanyag vezérlőpult és kombinált biztonsági szelep.

1. A bojlerest a fémtartályból (vízmelegítő) és külső műanyag burkolatból áll, közöttük hőszigeteléssel. A víztartályhoz csatlakozik a $2\text{ G } \frac{1}{2}$ " menetes cső a bejövő hidegvíznek (kék gyűrűvel) és a kimenő melegvíznek (piros gyűrűvel). A belső tartály acélból készül speciális üveg-kerámia bevonattal a korrózió védelem miatt.

2. A karimára van szerelve az elektromos fűtélelem

és a magnézium anód. Csavarokkal van rögzítve a víztartályhoz.

Az elektromos fűtőelem a tartályban lévő víz fűtésére szolgál és termosztát vezérli, ami automatikusan tart egy állandó hőmérsékletet.

A műanyag vezérlőpultra van szerelve: gomb / típusúól függően /, állítható termosztát /típustól függően/ hőszabályzó termosztát és jelzőlámpák.

A hőszabályzó a túlmelegedés elleni védelmet szolgálja, amely kikapcsolja a fűtőelemeket az elektromos hálózatból, amikor a víz hőmérséklete túl magasra emelkedik. Ha ez a szabályzó működésbe lép, vegye fel a kapcsolatot a szakszervizzel.

A jelzőlámpa indikátor / típusúól függően / jelzi az üzemmódot, amelyben a készülék található.

A magnézium anód külön védi a belső tartályt a korrózió ellen az üveg-kerámia bevonattal ellátott vízmelegítőknél.

3. A kombinált visszacsapó biztonsági szelep megakadályozza, hogy teljesen kiürüljön a vízmelegítő, amennyiben a vízhálózatból nincs hidegvíz ellátás. Megvédi a készüléket a víztartály túlnyomástól, ha fűtési üzemmódban a megengedett érték fölé megy a nyomás (a hőmérséklet növekedések a nyomás is emelkedik), a főlöslég kiengedésével a leengedő szelepen keresztül. Megengedett, hogy fűtési üzemmódban a leeresztő szelepen csöpögjön a víz, ezt szereléskor figyelembe kell venni.

FIGYELEM! A visszacsapó biztonsági szelep nem tudja megvédeni a készüléket, ha a vízhálózatból jövő hálózati nyomás meghaladja a megengedett értéket. A használati utasításban feltüntetett nyomás értéket meghaladó hálózati nyomás a készülék meghibásodásához vezethet, ebben az esetben a garancia érvényét veszti és a gyártó nem vállal felelősséget az okozott károkért.

V. SZERELÉS ÉS BEÜZEMELÉS

FIGYELEM! A vízmelegítő felszerelését, víz és elektromos hálózatra történő csatlakoztatását szakembernek kell elvégeznie az MSZ 2364 / MSZ HD 60364 előírásai szerint. Szakembernek az a személy minősül, aki rendelkezik az adott országban érvényes előírásoknak megfelelő szakképesítéssel.

1. Felszerelés

Ajánlatos a készüléket a melegvíz vételezési helyhez minél közelebb felszerelni, hogy elkerüljük a vízvezetékben a hővesztéséget. Olyan helyre kell szerelni, ahol nem fenyeget a vízzel való leöntés veszélye.

A készüléket a burkolatához rögzített tartókonzzal kell felakasztani. A falhoz megbízhatóan rögzített 2 akasztóhorogra (min. Ø 6 mm) kell feltenni (megtalálható a készletben). A tartókonzol felépítése univerzális a mosogató alatti és fölötti szereléshez, lehetőség van az akasztóhorogok távolságát 96 – 114 mm között megválasztva beállítani. (2. ábra).

FONTOS! A vízmelegítő típusa, hogy mosogató alá vagy fölé szerelhető, fel van tüntetve a készüléken. **A mosogató fölé** szerelhető vízmelegítőt úgy kell felszerelni,

hogy a vízcsövek lefelé (a padló felé) nézzenek. **A mosogató alá** helyezhető vízmelegítőt úgy kell felszerelni, hogy a ví csövek felfelé (a mennyezet felé) mutassanak.

A teljes megértés végett a szerelést illetően lásd a 2 ábrát (A- mosogató fölé; B –mosogató alá szerelhető).

FIGYELEM! A melegvíz ellátásban keletkezett meghibásodás esetén a vásárlónak és harmadik személynek okozandó kár elkerülése végett a vízmelegítőt olyan helyiségbe kell felszerelni, ahol van vízszigetelés és szifon a csatornába történő vízvezetéshez. Semmilyen esetben ne tegyen olyan tárgyakat a készülék alá, ami nem vízálló. A padlószigetelés nélküli helyiségekben való szereléskor csatornával összekötött védő edényt kell a készülék alá tenni.

Megjegyzés! A védődény nem tartozék és a vásárlónak kell kiválasztani/megvenni.

A gyártó nem vállal felelősséget a fent leírtak be nem tartásából eredő károkat.

2. Csatlakozás a vízhálózatra

4a ábra - mosogató fölötti szerelés

4b ábra - mosogató alatti szerelés

Ahol: 1 – bejövő cső; 2 – biztonsági szelep (0.8 MPa) ; 3 – nyomásszabályzó (ha a vízhálózatban lévő nyomás meghaladja a 0.6 MPa -t); 4 - elzárószelep; 5 – csatlakozó a csatornához; 6 – vízcső; 7 – bojler leeresztőcsap

A vízmelegítő vízhálózathoz történő csatlakoztatásánál figyelembe kell venni a készülék csövein lévő indikatív színes jeleket (gyűrűket).

KÉK – hideg (bejövő) víz,

PIROS – meleg (kimenő) víz.

Kötelező a zon visszacsapó biztonsági szelep beszerelése, amivel a vízmelegítőt vásárolták. A hidegvíz bemenethez kell szerelni a burkolatlan lévő nyíl szerint, ami mutatja a bejövő hideg víz irányt.

Kivétel: Ha a helyi szabályok (normák) másik biztonsági szelep vagy eszköz (megfelel az EN 1487 vagy EN 1489-nek) használatát írják elő, akkor azt külön kell megvenni. Az EN 1487 szerinti eszköz maximális nyomása 0.7 MPa. A többi biztonsági szelepnél, ahol a nyomás kalibrálható, a vízmelegítő adattábláján feltüntetett nyomástól 0.1 Mpa-lal kisebb értéket kell beállítani. Ebben az esetben a készülék mellett lévő biztonsági szelepet nem kell használni.

FIGYELEM! Nem megengedett további elzáró szerelvény beépítése a biztonsági szelep és a készülék közé!

FIGYELEM! Másik (régí) biztonsági szelep meglete a készülék meghibásodásához vezethet, ezért azt le kell szerelni!

FIGYELEM! Nem megengedett a szelep több, mint 10 mm-es menetre történő csavarása, mert az a biztonsági szelep meghibásodását okozhatja és veszélyezteti az Ön készülékét.

FIGYELEM! Vízmelegítés közben normális, hogy a biztonsági szelep leeresztő nyílásán csöpög a víz. Azt nyitva kell hagyni az atmoszféra felé. A kifolyó vizet el kell vezetni, vagy össze kell gyűjteni a károk elkerülése végett.

FIGYELEM! A konnektort biztosítókkal ellátott külön áramkörhöz kell kötni megfelelő módon. Le kell földelni.

FIGYELEM! A biztonsági szelepet valamint a közte és a vízmelegítő között lévő csövet meg kell védeni a fagytól. A biztonsági szelep leeresztő csövét szabadon kell hagyni és azt is meg kell védeni a fagy ellen.

A vízmelegítő vízzel való feltöltésekor meg kell nyitni a hidegvíz csapot a vízhálózat felől és a melegvíz csapot a csaptelepen. Feltöltés után a csaptelepből folyamatos vízszugár kezd folyni. El lehet zárni a melegvíz csapot a csaptelepen.

Ha ki kell üríteni a vízmelegítőt, először mindig meg kell szakítani villamos energiát.

A MOSOGATÓ FŐLÉ szerelt vízmelegítő leeresztésének folyamata:

1. Zárja el a bemenő hidegvíz csapot a vízhálózat felől!
2. Nyissa meg a melegvíz csapot a csaptelepen!
3. Nyissa ki a 7 (4a ábra) csapot a vízmelegítő leürítéséhez! Ha nincs ilyen a rendszerbe szerelve, akkor a következő módon lehet a vizet leeresztetni a készülékből:

- emelje meg a szelepen lévő kart és a víz kifolyik a leeresztő csapon (4a és 4b ábra)!
- a vízmelegítőt a bemenő csövön is ki lehet üríteni, ha azt a vízhálózatról lecsatlakoztatják.



FONTOS! A vízmelegítő leeresztésekor intézkedni kell, hogy a kifolyó víz ne okozzon kárt.

A MOSOGATÓ ALÁ szerelt vízmelegítő leeresztésének folyamata:

1. Kapcsolja le az elektromos hálózatról a vízmelegítőt!
2. Szerelje le a bemenő vízcsövet a vízmelegítőtől!
3. Szerelje le a bojleret a helyéről és fordítsa la készüléket a csövekkel lefelé egy erre elkészített edény fölé. Várja meg míg kifolyik a víz a bojlerből!



FONTOS! Abban az esetben, ha a vízhálózatban a nyomás meghaladja az 1 fejezetben megadott értéket, akkor nyomáscsökkentőt kell szerelni, ellenkező esetben nem fog megfelelően működni a készülék. A gyártó nem vállal felelősséget a készülék nem megfelelő működtetéséből eredő problémákért.

3. Csatlakozás az elektromos hálózathoz (3 ábra)

FIGYELEM! Mielőtt az elektromos hálózathoz csatlakoztatja a készüléket, győződjön meg, hogy tele van vízzel.

3.1. Azoknál a típusoknál, ahol a készülék tápkábellel és dugóval van ellátva, csak be kell dugni a konnektorba. Az elektromos leválasztást a konnektorból történő kihúzás jelenti.

3.2. A tápkábellel ellátott csatlakozó dugó nélküli vízmelegítő A készüléket biztosítókkal ellátott külön áramkörhöz kell kötni, ahol a névleges áramerősség 16A (20A a 3700 W-nál nagyobb teljesítményű). Csak állandó jellegű konnektor nélküli csatlakoztatással lehet bekötni. Az áramkört biztosítókkal és integrált megszakítóval kell ellátni, ami biztosítja az összes pólus lekapcsolását III kategóriájú túlfeszültség esetén.

A tápkábel vezetékeket a következő módon kell bekötni:

- Barna szigetelésű vezeték – a hálózat (L) fázisához
- Kék szigetelésű vezeték - a hálózatban (N) lévő nullához
- Sárga-zöld szigetelésű vezeték - a hálózat földeléséhez (⊕)

3.3. Tápkábel nélküli típusok. A készüléket biztosítókkal ellátott külön áramkörhöz kell kötni, ahol a névleges áramerősség 16A. A bekötést egyeres (kemény) réz kábellel - 3x1,5 mm² 2000W össz teljesítményű kábel - kell elvégezni.

Az áramkört biztosítókkal és integrált megszakítóval kell ellátni, ami biztosítja az összes pólus lekapcsolását III kategóriájú túlfeszültség esetén.

Az elektromos vezeték csatlakozásához le kell venni a vízmelegítő műanyag burkolatát csavarhúzó segítségével (5 ábra). A tápkábelek bekötését a hőszabályzó csatlakozójának jelzései alapján kell elvégezni az alábbiak szerint:

- A fázist az A1 (vagy 11) jelhez
- A nullát a 1 (vagy 21) jelhez
- Földelést – kötelezően a csavaros csatlakozóhoz, melynek a jelölése (⊕).

A tápkábelt a műanyag vezérlőpulthoz lehet fogatni . A műanyag burkolatot helyezze vissza az eredeti állapotába!

Magyarázat a 3 ábrához:

T1 – hőszabályzó; T2 -termostát ; S – kapcsoló gomb (ezzel ellátott típusnál); IL1 és IL2 – jelzőlámpa; R – fűtőelem

VI. A KÉSZÜLÉK MŰKÖDÉSE

Legelső bekapcsolás előtt győződjön meg arról, hogy a vízmelegítőnél helyesen lett bekötve az elektromos csatlakozás és vízzel fel van töltve.

A készülék bekapcsolása az V fejezet 3.2 pontban leírtak szerint történik.

Magyarázat a 6 ábrához:

Üzem mód:

1. (☀️) pozíció - Fagyvédelem

 **FONTOS!** A vízmelegítő áram alatt legyen. A biztonsági szelepet és a tőle jövő csövet kötelező fagyvédelemmel ellátni

2. (⚙️) pozíció – Maximális hőmérséklet
3. (☀️) pozíció –Energiatakarékos üzemmód. Ebben az üzemmódban a víz hőmérséklete mintegy 60°C-t ér el. Így csökkentve a hővesztéséget.

4. Fényjelző indikátor – vízmelegítés üzemmódban pirosan világít és kékkel jelzi, mikor a víz elég forró és a termosztát kikapcsol.

5. Szabályzógomb – hőmérséklet beállítása.

POP –UP Elektromechanikus vezérlésű vízmelegítők:

1. Nyomja meg a gombot, hogy kiugorjon (7a ábra)!

2. Állítsa be a vízmelegítő hőmérsékletét (7b ábra)!

Ez a szabályozás lehetővé teszi a kívánt hőmérséklet finom beállítását

3. Nyomja meg a gombot, hogy visszamenjen a helyére (7b ábra)!

 **FIGYELEM!** Havonta egyszer állítsa a forgógombot a maximális hőmérséklet pozícióba 24 órára (kivéve, ha a készülék ilyen üzemmódban működik folyamatosan). Így biztosítva a melegvíz nagyobb higiéniját.

VII. KORROZÍÓ ELLENI VÉDELEM – MAGNÉZIUM ANÓD

A magnézium anód kiegészítő korrózió elleni védelmet nyújt a vízmelegítő belső felületén. Ez egy fogyóeszköz, ami elkopik és rendszeresen cserélni kell, ami a fogyasztó feladata.

A vízmelegítő hosszátávú és hibamentes működése érdekében a gyártó a magnézium anód időnkénti szakember általi felülvizsgálatát javasolja és szükség esetén annak cseréjét, ami a készülék időszakos karbantartása alatt végezhető. A csere elvégzéséhez forduljon a szakszervízhez vagy szakemberhez.

VIII. IDŐSZAKOS KARBANTARTÁS

A vízmelegítő normál működésekor a magas hőmérséklet következtében a fűtőelem felületén vízkő rakódik le. Ez rontja a hőcserét a fűtőelem és a víz között. A fűtőelem felületén és körülötte a hőmérséklet növekszik. Jellegzetes hangot (forrásban lévő víz) ad ki. A termosztát gyakrabban kezd ki-bekapcsolni. Előfordulhat a hővédelem „hamis” aktiválódása. Emiatt a gyártó javasolja a készülék két évenkénti szakszervíz vagy szakember általi felülvizsgálatát. Ez a karbantartás kiterjed a tisztításra, az anódvédelem vizsgálatára (üveg-kerámia burkolatos készülékeknél), amit szükség esetén újra kell cserélni.

A készülék tisztításához nedves kendőt használjon.

Ne alkalmazzon súrolószert vagy oldószert tartalmazó tisztítószert! Ne locsolja le a készüléket vízzel!

A gyártó nem vállal felelősséget a használati utasítás be nem tartásából eredő károkat.



Környezetvédelmi előírások.

A régi elektromos készülékek értékes anyagokat tartalmaznak és ezért nem szabad a kommunális hulladékkal együtt kidobni. Kérjük járuljon hozzá a környezet védelméhez és készülékét adja le a hulladék hasznosító telepen (ha van ilyen).



LEÍRÁS AZ I SZ. MELLÉKLETHEZ

(1) megnevezés vagy kereskedelmi márkanév (2) a típus azonosítója (3) megadott terhelési profil, megfelelő betűvel és a tipikus felhasználást jelölve a VII melléklet 3 sz. táblázatban leírtakkal összhangban (4) energiahatékonysági osztály az adott modellre vízmelegítéskor a II sz. melléklet 1 pontjában meghatározottak szerint (5) energiahatékonyság vízmelegítéskor százalékban a legközelebbi egész számra kerekítve (6) éves villamosenergia-fogyasztás kWh-ban, bruttó energia bázisban megadva, és /vagy éves üzemanyag-fogyasztás GJ-ban, bruttó fűtőértékben (GCV) kifejezve, a legközelebbi egész számra kerekítve és a VIII melléklet 4 pontjában feltüntetettek szerint számítva (7) a vízmelegítő termosztatikus hőmérséklet beállításai abban a formában, ahogy forgalomba kerül (8) napi villamosenergia-fogyasztás Q kWh-ban harmadik tizedesig kerekítve (9) megadott terhelési profil megfelelő betűvel jelölve jelen melléklet 1 sz. táblázata szerint (10) kevert víz mennyisége V40 40°C-on literben a legközelebbi egész számra kerekítve (11) a termosztát maximális hőmérséklete (12) Üzemkész állapot normál üzemi körülmények között, normál beállítás vagy üzemmód, gyárilag megadva a gyártó által, aktiválva legyenek közvetlenül a készülék beszerelése után, a fogyasztó által normál használatra alkalmas vízfogyasztás ciklusa szerint , amire a terméket tervezték és forgalomba hozták (13) energiahatékonyság vízmelegítéskor százalékban a legközelebbi egész számra kerekítve (14) minden különleges övintézkedés a szerelésre, telepítésre és karbantartásra vonatkozóan le van írva a kezelési és szerelési útmutatóban. Olvassa el és kövesse a használati és szerelési utasítást (15) Minden adatot, amit a termékismertető tartalmaz az erre vonatkozó európai direktívák előírásai alapján határoznak meg. A termékekre vonatkozó másol felsorolt információ különbségek különböző bevizsgálási körülményeket eredményezhetnek. Csak az ezen termékismertetőben szereplő adatok relevánsak és érvényesek.

1

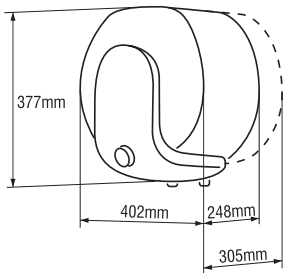

a

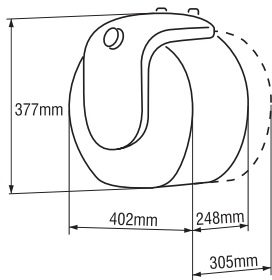

b

2a

Above sink

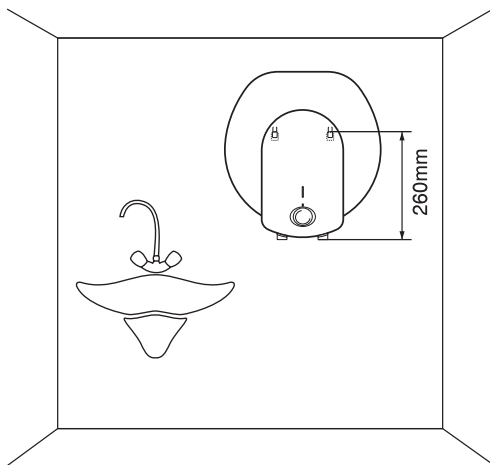
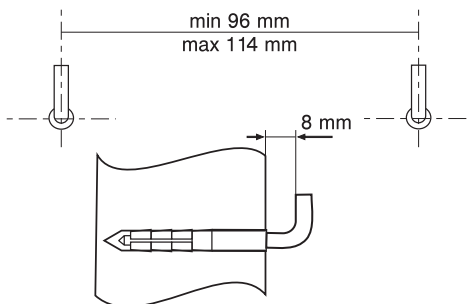
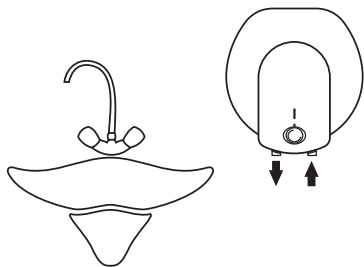

1.



2.



3.



4.



5.

2b

Under sink

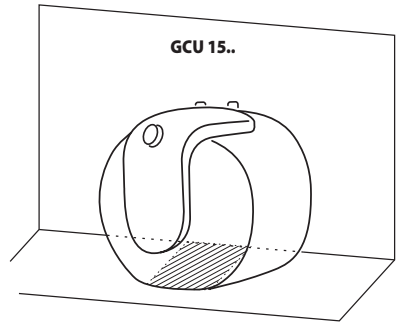
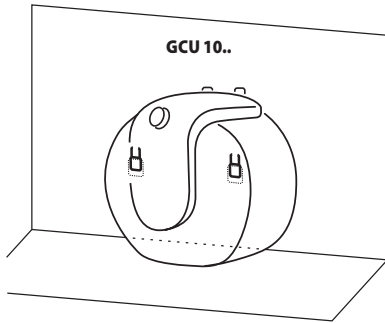
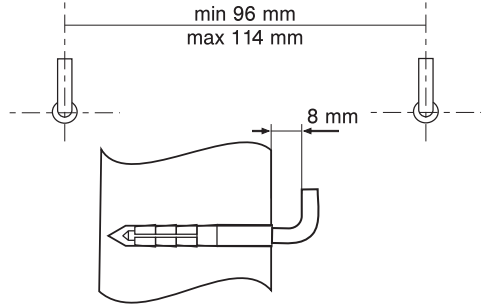
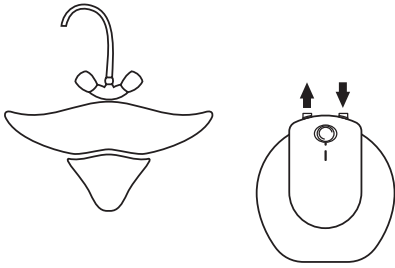

3

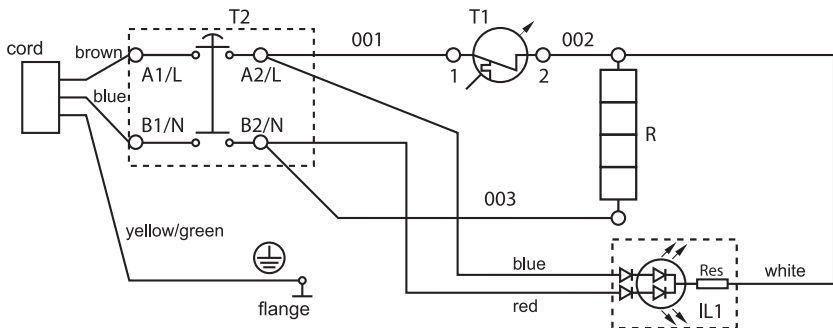

4

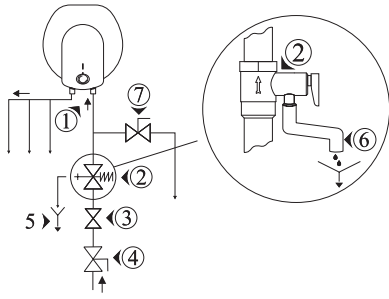

a

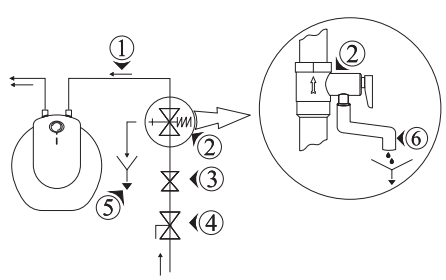

b

5

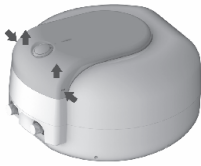

a



b



c

6

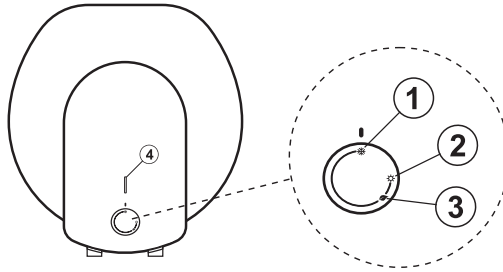

7



a



b



c



TESY

TESY Ltd - Head office
1166 Sofia, Sofia Park,
Building 16V, Office 2.1. 2nd Floor
PHONE: +359 2 902 6666,
FAX: +359 2 902 6660,
office@tesy.com

Достоверную информацию уточняйте на santehnica.ru.