

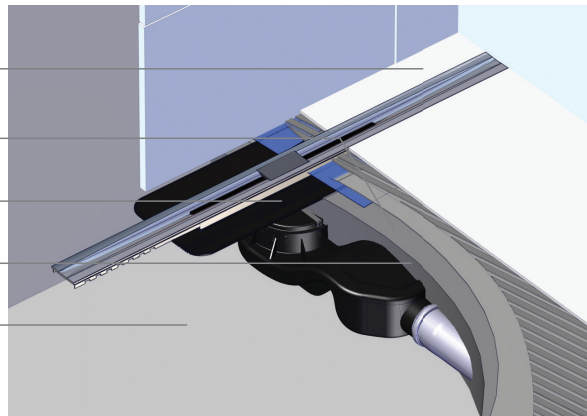

Монтажная схема

- Финишное покрытие
- Гидроизоляционный слой
- Фланец сифона с мембраной
- Выравнивающая стяжка
- Бетонное основание



Сборка

Декоративная заглушка с решеткой для волос

Решетка с желобом

Фланец с гидроизоляцией

Переходник для сифона

Сифон

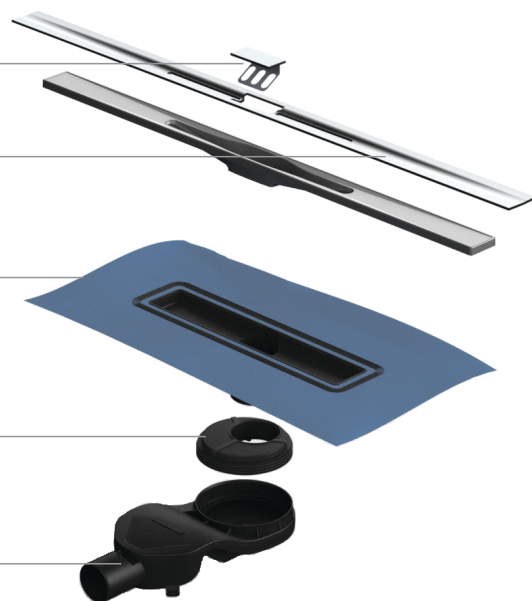

Технические чертежи

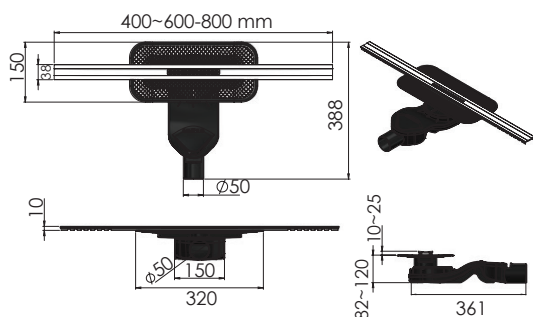

Боковой S-образный сифон
D50-H80-60L/min

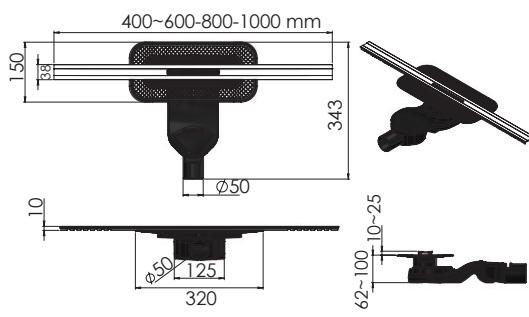

Боковой S-образный сифон
D50-H60-42L/min

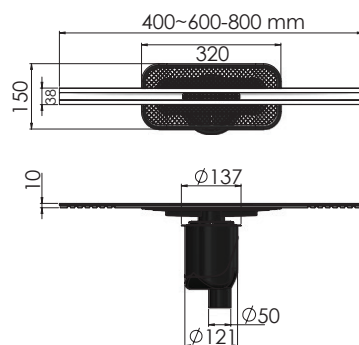

Вертикальный S-образный сифон
D50/105мм - H30/80мм - 48L/min

Желоба SIMPEL инструкция по монтажу

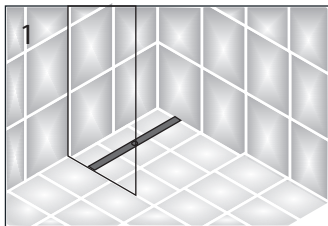

1
Расположение посередине душевого ограждения

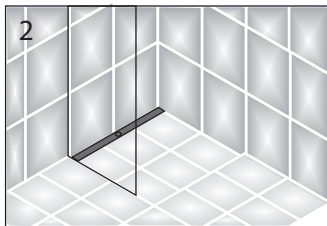

2
Расположение возле стены

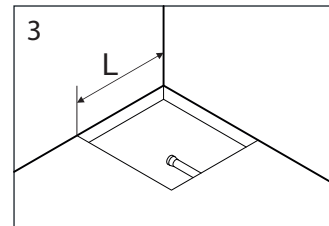

3
Подготовка и разметка места установки желоба

Желоба SIMPEL инструкция по монтажу

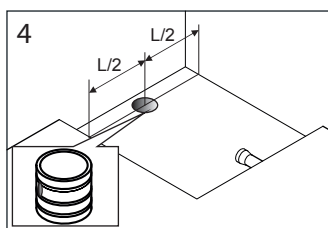

4
Просверлить сквозное отверстие в бетоне диаметром 125 мм согласно разметке

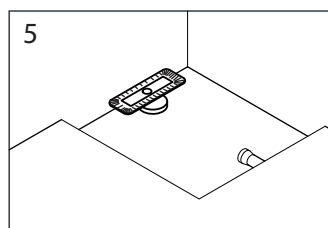

5
Подсоедините сифон желоба к канализационной трубе

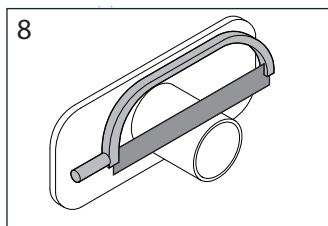

6
Обрезать горловину желоба под толщину стяжки

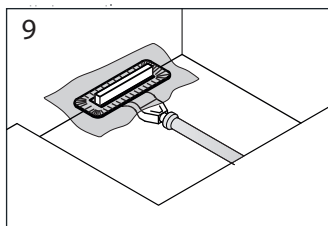

7
Обрезать горловину желоба под толщину стяжки

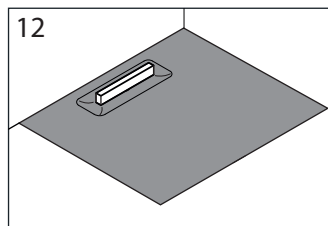

8
До окончания монтажа не удаляйте монтажную заглушку

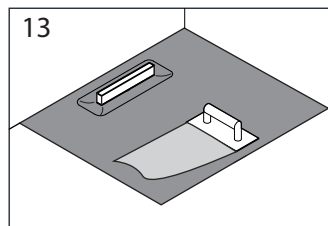

9
Нанести плиточный клей

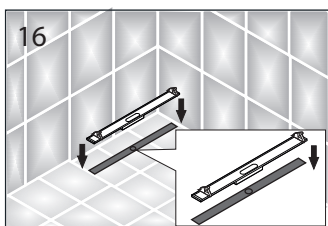

10
Установите решетку в горловину желоба

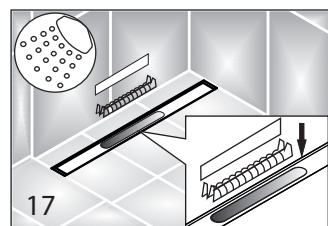

11
Периодически вынимайте декоративную заглушку с сеткой для волос для промывки водой и удаления скопившегося мусора

Монтаж желоба с боковым выпуском

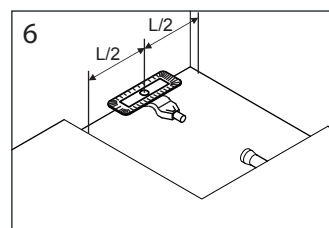

12
Установить желоб согласно разметке на бетонное основание

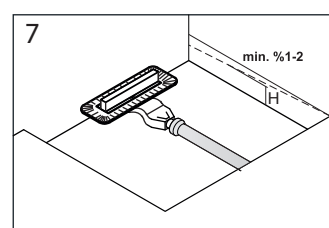

13
Подсоединить сифон желоба к канализационной трубе

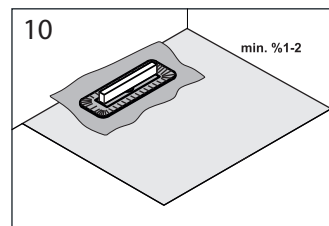

14
При заливке раствора в нише под установку желоба необходимо сделать минимальный уклон в сторону желоба 1-2%.

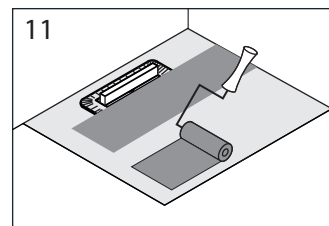

15
На бетонную стяжку нанести 2 слоя жидкой гидроизоляции

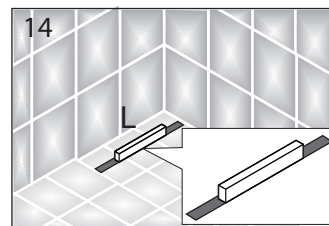

16
Положить плитку на пол

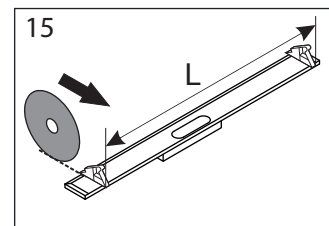

17
Обрезать болгаркой решетку желоба под индивидуальные размеры

Достоверную информацию уточняйте на santehnica.ru.