

Концепция
и дизайн
Concept
and
design

Каталог
Catalogue



BETTE

Каталог Catalogue



**Когда
функциональность
сочетается
с характером
When function
meets character**

Сегодня ванная комната уверенно вписывается в общую картину современной и инновационной архитектуры. То, что в конечном счете Вы воспринимаете как гармоничную композицию, является результатом напряженного процесса, которому мы как возглавляемая владельцем семейная компания со штаб-квартирой в Дельбрюке (восточная Вестфалия) посвящаем себя постоянно и самозабвенно.

В этом процессе дизайн и функциональность идут рука об руку. При этом глазурованная титановая сталь – материал, с которым мы работаем с момента основания компании, является основой и, в этом смысле, нашей ДНК. В дополнение к удовлетворению Ваших высоких требований к гармоничной общей картине наши изделия всегда являются частью тщательного дизайна для среды обитания.

Из нашего интервью Вы также узнаете, как материалы и функциональность могут сочетаться с самыми высокими стандартами дизайна. Свен Рензингхоф, наш директор по маркетингу, и Доминик Тессеро, независимый промышленный дизайнер, который в последние годы оказал решающее влияние на дизайн линии Bette, ведут интересный диалог. Они прослеживают тенденции современного оформления ванн и говорят о совместном видении будущего нашей компании.

Итак, мы желаем Вам приятного и увлекательного чтения.

Thilo C. Pahl
Управляющий компаньон
Managing Partner

Today's bathroom blends confidently with the overall look of modern, innovative architecture. What you experience at the end as a harmonious composition is the result of an exciting process that we as a family-run company in Delbrück in Germany are consistently committed to.

In this process, design and function go hand in hand. Our base is glazed titanium-steel, the material that we have been using ever since we first started the company. In this respect, you could say it's our DNA. Along with your high expectations for a harmonious overall effect, our products are also always part of a sensitively created living space.

You can also read in our interview how materiality and function can be combined with the highest design standards. Sven Rensinghoff, our marketing director, and Dominik Tesseraux, a freelance product designer who has fundamentally shaped Bette's design lines in recent years, enter into an exciting dialogue. They discern trends in modern bathroom design, and discuss their shared vision of the future of our company.

We wish you happy reading—and hope you perhaps find one or the other item that inspires you.

При изготовлении наших элементов для ванной комнаты мы сочетаем высокие технологии с ручными операциями. Наша продукция выпускается исключительно в Дельбрюке (Восточная Вестфалия) и только из натуральных материалов. Глазурованная поверхность обладает необыкновенным блеском, исключительно удобна для ухода и абсолютно гигиенична. Премиум-качество, на которое мы предоставляем Вам 30-летнюю гарантию.

We combine high-tech and craftsmanship in the production of our bathroom elements. All our products are made in Delbrück in Germany from natural materials. The glazed surface is exceptionally glossy, extremely easy to clean, and completely hygienic. Premium quality we guarantee for 30 years.

07



Глазурованная
титановая сталь
Glazed
Titanium-Steel

30

Лет
гарантии
Years
Warranty



Устойчивое
качество
Sustainable
Quality



Made in
Germany



**Глазурованная
титановая сталь**
Glazed
titanium-steel

Элементы Bette для ванной комнаты изготавливаются из долговечной глазурованной титановой стали. Благодаря особенно тонкому материалу они отличаются легкостью и исключительной стойкостью.

Сверкающая поверхность BetteGlaser® прочнее мрамора, пластика или композита с минеральным наполнителем, отличается стойкостью к царапинам, не имеет пор и устойчива к воздействию ультрафиолета. Премиум-качество, на которое мы предоставляем Вам 30-летнюю гарантию. Особой гладкости наших ванн, душевых панелей и раковин мы достигаем за счет совершенствовавшейся в течение десятилетий мокрой технологии эмалевого покрытия. При этом создается долговечное соединение трех очень тонких слоев с корпусом из титановой стали в соответствии с особым рецептом нанесения эмали в два этапа обжига при температуре 850°C. Возникающий таким образом натуральный материал сочетает в себе свободу формирования стали и оптические, тактильные и гигиенические свойства стекла. Его высокая внутренняя гибкость обеспечивает надежность и долговечность элементов ванной комнаты Bette.

Bette bathroom products are made of durable glazed titanium-steel. The material is thin and light yet extraordinarily durable.

The glossy surface of BetteGlaze® is harder than marble, plastic or epoxy granite, scratch-proof, non-porous and UV-resistant. Premium quality we guarantee for 30 years. We achieve the special evenness of our bathtubs, shower surfaces and washbasins using a wet-in-wet enamelling technique we've been perfecting for decades. The procedure permanently binds three ultra-thin layers of our special enamelling formula to the titanium-steel carcass in two firing steps at 850 °Celsius. The purely natural material created thereby unites the freedom of form granted by steel with the optical, haptic and hygienic properties of glass. Its vast internal flexibility ensures the reliability and durability of Bette products.

Узнайте на нашем веб-сайте все о глазурованной титановой стали
→ bette.ru/material
Experience glazed titanium steel on our website
→ bette.de/en/material



Гигиеничная Hygienic

Твердая, как стекло, поверхность BetteGlaser® , в которой отсутствуют поры, практически исключает питательную среду для загрязнений и бактерий. Этим она положительно отличается от более мягких материалов или областей, отделанных плиткой.

Dirt and bacteria are unable to adhere to the glass-hard, non-porous surface of BetteGlaze® . This makes it highly superior to softer materials or tiled areas.

Ударопрочная Impact resistant

Секрет BetteGlaser® кроется в очень тонком слое покрытия. По сравнению со стекловолоконным это покрытие сохраняет внутреннюю пластичность и поэтому устойчиво к обычным для ванных комнат «силовым» воздействиям. Успокаивающее чувство – даже при маленьких небрежностях.

The secret behind BetteGlaze® is the strength of its ultra-thin layer. Like glass fibre, it remains flexible and resilient to the usual forces that occur in the bathroom. A good feeling—especially in the event of momentary lapses in concentration.



Теплопроводящая Heat conductive

Глазурованная титановая сталь является идеальным проводником тепла и поэтому быстро воспринимает тепло водной среды, как в затылочной области, так и в области краев ванны – для благотворного купания в заполненной до краев водой ванне.

Glazed titanium-steel is a perfect heat conductor. It quickly absorbs the warmth of the bath water, including in the neck area and around the edge, to ensure the bather can enjoy a highly beneficial bath.



Стойкая к царапинам Scratch resistant

Поверхность BetteGlaser® прочнее мрамора, пластика или стали.

При надлежащем повседневном использовании практически исключаются повреждения, которые в иных случаях возникают от обычно присутствующих в ванной комнате материалов.

The surface of BetteGlaze® is harder than marble, plastic or epoxy granite. When used as intended, it is almost impossible that it will be damaged by any of the materials that are normally found in a bathroom.



Бесшумная Quiet

Особенности нашего оборудования обеспечивают при его использовании низкий уровень шума. Продуманная система встраивания уменьшает прохождение шумов из объекта ванной комнаты в строительную оболочку здания.

Our features keep the noise down when our products are in use. Clever installation systems reduce the transmission of noise from the bathroom product to the building.

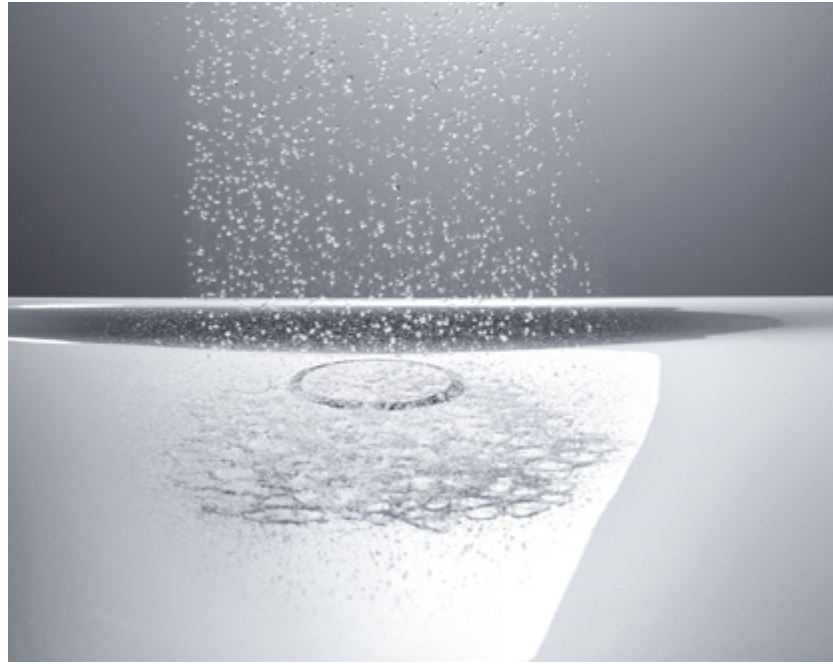

Стойкая к воздействию ХИМИКАТОВ Resistant to chemicals

Поверхность BetteGlasur® особенно прочна в обращении. Она устойчива к использованию косметики и добавок для ванн. Даже лак для ногтей не оставляет на ней никаких следов.

BetteGlaze® is particularly robust. It is resistant to cosmetics and bath additives. Even nail polish will not mark it.

Термостойкая Heat resistant

BetteGlazur® является огнестойкой и не воспламеняется. Такая поверхность невосприимчива даже к обгорающим свечам.

BetteGlaze® is fireproof and non-flammable.

Even a burning candle will not damage the surface.



УФ-стойкая UV resistant

Благодаря «мокрой» технологии Bette, поверхность BetteGlazur® отличается особой равномерностью, она не выцветает и не выгорает на свету. Поэтому даже после многих лет эксплуатации она сверкает тем же блеском, что и в первый день.

Thanks to Bette's special wet-in-wet process, BetteGlaze® is particularly smooth as well as colour- and light-fast. Which means that even after many years, the surface will still be as bright and shiny as on the very first day.



Концепция и дизайн в диалоге Concept and design in dialogue

Ванная комната приобретает все большее значение в качестве места реализации принципов самобытной архитектуры. В соответствии с этим, ванная комната требует нового оформления и новых функциональных решений. Свен Рензингхоф, наш директор по маркетингу, и Доминик Тессеро, независимый промышленный дизайнер, говорят о тенденциях современной архитектуры ванн комнат, своей совместной работе в Bette и видении будущего компании.

The bathroom is becoming increasingly important as a place with its own independent architecture. Accordingly, this room demands a new design and new functions. Sven Rensinghoff, marketing director at Bette, and the freelance product designer Dominik Tesseraux discuss trends in modern bathroom architecture, their work for Bette, and their vision for the future of the company.



Господин Рензингхоф, господин Тессеро, что может сказать в наше время оснащение ванной комнаты о ее обитателях?

СР Ванная комната может очень много сказать о стиле ее обитателей. В настоящее время это помещение имеет совершенно другое значение, чем двадцать лет назад. Тогда здесь просто мылись и больше ничего. Между тем, начало формироваться совершенно новое представление о культуре тела: человек начал воспринимать ванную комнату как оазис хорошего самочувствия, соответственно, стал проводить больше времени в этом помещении и создал свой индивидуальный стиль. Ее оформление может быть минималистичным или даже игривым. Однако при оснащении ванной комнаты на передний план всегда выходит удобство.

ДТ Да, можно сказать, что сегодня речь идет уже не только о функциональности или статусе, а о характере и эмоциях. Впервые ванная комната понимается как среда обитания и в соответствии с этим многообразно инсценируется.

Mr. Rensinghoff, Mr. Tesseraux, what does the interior of a bathroom tell us about its occupants today?

SR Today's bathroom tells us a great deal about the style of its occupants. The role this room plays is completely different from that of even only 20 years ago. It used to be just for washing, and that was it. Since then, though, we have developed an entirely different kind of body awareness. Today's user sees the bathroom as a haven of well-being, and therefore spends far longer in there, creating his or her own personal style world. It can be pared down or really playful. However, when it comes to creating the interior of the bathroom, the focus is always on comfort, on cosiness.

DT Yes, you could say it's no longer about function or status today, but about character and emotion. For the first time, the bathroom is being seen as a living space, and accordingly the interior can be in a tremendous variety of styles.

Доминик Тессеро живет и работает в Потсдаме. После получения специальности столяра-мебельщика и образования в области дизайна он работал в различных известных дизайнерских бюро Германии. В 2001 году он создает tesseraux+partner. Сегодня он и его четыре сотрудника работают в одном кирпичном депо в Потсдаме.

Dominik Tesseraux lives and works in Potsdam. After training as a furniture maker and studying design, he worked with various renowned German design studios. In 2001 he established tesseraux+partner. Today, he works with four others in a brick-built shed in Potsdam.



Какую роль сегодня играет дизайн ванной комнаты, если представлять ее в качестве равноценного пространства в рамках общей архитектуры?

ДТ В архитектуре ванная комната, безусловно, является наиболее интимным пространством. Поэтому также логично полагать, что оформление этой области является чем-то очень личным и, следовательно, особенным. Мы стремимся использовать различные культуры и традиции. Дизайн при этом играет чрезвычайно важную роль.

СР В дополнение к классическим решениям мы также все в большей мере стараемся предложить целостные идеи и концепции дизайна. Благодаря сильной концепции дизайна мы можем лучше формировать единую архитектуру ванной комнаты сегодня и в будущем.

В каком направлении развивается описанная Вами тенденция, и какими изделиями компания Bette реагировала на них вплоть до настоящего времени?

ДТ Современная тенденция развивается в направлении от функциональности к эмоциональности. Системы уступят место ансамблям, а на смену единообразию придет эклектизм. Материалы станут более «честными», долговечными и ценными. Это также означает многообразие в дизайне, структуре, использовании пространства. Станет меньше норм. Таким образом, Bette реагирует на это более гибким портфолио, так что свобода и системность дизайна становятся равнозначными.

СР В отношении наших изделий это означает, что в этом процессе мы всегда идем от ванны и раковины – нашей основной продукции. Кроме того, около четырех лет

What is the relevance of a bathroom today if it is considered as a space of equal value within the overall architecture?

DT The bathroom is without doubt the most intimate room in the architecture, so it follows that the design of this area is something very personal, and therefore very special. We want to reach different cultures and traditions. Design plays an extremely important role in this.

SR More and more, we try to offer complete ideas and design concepts as well as the classic solutions. A strong design concept enables us to shape the uniform architecture of a bathroom far more strongly today, and to do so in the future.

Where is this trend you describe headed today, and what products has Bette used so far to respond to it?

DT The current trend is developing from the function to emotion. Systems will give way to ensembles, and eclecticism will replace uniformity. Materials are becoming more honest, more durable and more valuable. This also means variety in design, in the structures, in the way the rooms are used. There will be fewer rules. Bette has responded by making the portfolio more flexible, that is to say, by serving both freedom and system in equal measure.

SR Based on the products, this means: in this process, we always start from the bath and the washbasin – they are our basic products. Then, about four years ago, we started to look further. How can we specify even more with regard to design? At this point, Dominik Tesseraux joined us, and developed an entire interior concept with the BetteLux Shape line, where the bath isn't just fitted anywhere, but is a confident component in the architecture of a bathroom, and in that respect, also of the whole house.

назад, мы начали думать о перспективе: что можно было бы предложить еще более значимого с точки зрения дизайна? Как раз в этот момент вступил в игру Доминик Тессеро, который полностью разработал дизайнерскую линию обстановки ванной комнаты BetteLux Shape, причем ванна устанавливается не где-нибудь, а является важной частью архитектуры ванной комнаты и, с этой точки зрения, всего дома. С этим совершенно логично сочетаются раковина, стоячее зеркало и табурет, предлагая тем самым целостное решение. В дизайнерской линии BetteLux Oval Couture, первой коллекции с мягкой тканевой обивкой, мы продвинули эту концепцию еще на шаг вперед. Эта целостная философия открывает огромные возможности также для будущего. Между прочим, в этом процессе мы смогли в то же время добиться успеха в укреплении нашего бренда, что, конечно же, нас очень радует.

Как специалист в области глазурованной титановой стали Bette постоянно нащупывает пределы возможностей материалов. Какой приоритет имеет материал в дизайне актуальных изделий Bette?

СР Приоритет очень высок. Глазурованная титановая сталь является, в конечном счете, нашей ДНК. Это то, что мы умеем делать. Мы убеждены, что она является лучшим материалом для областей применения, в которых мы работаем. Конечно, всегда возникает вопрос, что будет дальше. К тому же, как материал, глазурованная титановая сталь является довольно серьезным вызовом. Но, в конечном счете, именно этот вызов снова и снова подстегивает амбиции наших производителей. Функциональность и дизайн должны всегда рационально дополнять друг друга.

The washbasin, the standing mirror and the stool were then added in order to offer a complete solution. We took this concept a little further with the BetteLux Oval Couture line, the first collection with upholstered fabric panel. This holistic philosophy will continue to offer a tremendous amount of freedom in the future. Incidentally, this process has also enabled us to be successful in shaping the brand at the same time, which of course pleases us greatly.

As a specialist in glazed titanium-steel, Bette is also constantly testing the limits of what is feasible in materiality. What is the significance of the material in the design of current Bette products?

SR Extremely high. After all, glazed titanium steel is our DNA. It's what we do. We are convinced that it is the best material for the areas in which we are active. Of course, we keep asking ourselves what is going to come next. Another point is that glazed titanium steel is quite challenging as a material. But in the end, it is this very challenge that continues to appeal to the ambitious streak in our colleagues in the production department. Function and design always have to complement each other sensibly.

«Глазурованная титановая сталь является нашей ДНК.»

Glazed titanium steel is our DNA.

Свен Рензингхоф работает в компании Bette с 1996 года. Получив производственное образование и закончив университет без отрыва от производства, сегодня он отвечает за маркетинг и управление разработкой, выпуском и сбытом продукции. С 2017 года он является членом руководства компании.

Sven Rensinghoff has been with Bette since 1996. After training and continuing to study at work, he is now responsible for Marketing & Product Management. He has been on the Board of Management since 2017.



ДТ Кроме того, глазурованная сталь является именно тем шансом, который придает нашим изделиям отличительный характер. Однако фактически, за прошедшие десятилетия классический процесс изготовления изменился лишь незначительно. Здесь мы должны приложить усилия в будущем, чтобы добиться более широкого спектра дизайна и функциональности. Все еще не каждый потенциальный клиент хорошо понимает преимущества материала. В этой области мы намереваемся усилить разъяснительную работу, причем особенно в отношении хороших, инновационных и пользующихся спросом изделий.

В чем состоят сильные стороны Вашего сотрудничества с Bette? Как Вы дополняете друг друга, каков вклад каждой из сторон?

ДТ Это взаимодействие, в котором, чаще всего, дизайн дает первый импульс для нового мышления. Очень большое значение имеет последующее обсуждение, и здесь проявляется настоящее качество сотрудничества. Примером этого процесса является 8-миллиметровый загнутый край: эта идея была инициирована дизайном. Этот потенциал был быстро распознан нами, и, таким образом, мы создали особенность, отличающую изделия Bette. Разумеется, дизайнерское бюро также принимает участие в разработке бренда.

DT And glazed steel enables us to give the products an unmistakable character. But it is indeed so that the classic manufacturing process has changed little over the decades. This is where we need to continue in the future in order to achieve an even greater spectrum of design and functionality. Not every customer is fully aware of the advantages this material has to offer. We want to provide greater clarity here in future, ideally with good, innovative and irresistible products.

What are the strengths of your co-operation with Bette? How do you complement each other; who contributes what?

DT It's an interplay where the design usually provides the impetus for a new line of thought. The discourse that follows is extremely important, and this then also shows us exactly what

“Products are becoming more emotional and more cosy.”

Изделия становятся более эмоциональными и более удобными

CP Я могу только согласиться с Домиником Тессеро: мы дополняем друг друга и благодаря ему регулярно мобилизуем или мотивируем себя, чтобы сделать следующий шаг. Хорошо, когда имеешь кого-то еще, кто дает дополнительную пищу для размышлений и инициирует процессы, которые всегда приводят к совершенно новым, отличным результатам. Даже если они не всегда могут быть реализованы «один к одному», это является неотъемлемой частью диалога между дизайнером и компанией.

И каково же Ваше общее видение новой архитектуры ванной комнаты в будущем?

CP В долгосрочной перспективе мы хотим придать четкую структуру всему ассортименту. Поэтому мы задаем друг другу вопрос: что нам нужно иметь в портфолио, что требуется для бренда и в какой области мы могли бы найти новые варианты применения? Какие области в ванной комнате на данный момент еще не открыты нами, и где мы можем сделать следующий шаг в архитектуре ванной комнаты, причем не выборочно, а в рамках всего ассортимента? Создание множества миров стиля, исходя из внутренней формы, – процесс, который нас по-прежнему увлекает.

the quality of the co-operation is. One example of this process is the 8-mm folded rim: it was initiated by the design. We quickly saw the potential, and so everyone then created an unmistakable feature for Bette products. Of course, the design studio is also involved in developing the brand.

SR I can only agree with what Dominik Tesseraux is saying. We complement each other, and he regularly breaks through our reserve, or motivates us, to take the next step. It's good to have someone from outside who provides additional food for thought and sets processes in motion that always lead to entirely new, fabulous results. Even though not everything can be implemented in exactly the same way, that's also part of the dialogue between the designer and the company.

And what is your combined future vision of a new bathroom architecture?

SR In the long term, we want to give the entire range a clear structure. So we ask each other: what do we need to have in the portfolio, what does the brand need, and where can we create new applications? What parts of the bathroom haven't we developed yet, and where can we take the next step in bathroom architecture, not just locally but throughout the entire range? Creating lots of style worlds from one interior – a process that we continue to enjoy.

ДТ Актуальность ванной комнаты будет возрастать. В роли настоящей «последней» интимной области. «Пребывание в ванной комнате» будет все в большей степени событием для чувств, а изделия, соответственно, будут более эмоциональными и удобными. Архитектура изменяется и придает ванной все большую актуальность. Изделия для ванной комнаты находятся в прямом контакте с нашим телом и поэтому становятся явно более осязаемыми. В дополнение к этому, все большую роль будет играть обращение с водным ресурсом. При этом в центре внимания стоят ключевые слова: свобода, чувственность и удобство.

DT The bathroom is going to become increasingly relevant. As the last truly intimate place. “Being in the bathroom” is going to become an increasingly sensuous experience, and as a consequence the products will become more emotional and more cosy. The architecture is changing, and giving the bathroom more relevance. Bathroom products are in direct contact with our body, which clearly increases the effect of the physical aspect. The way we handle water as a resource will also play an increasingly important role. The focus is on the keywords freedom, sensuousness and cosiness.





Intercontinental Hotels & Resorts, Любляна (SVN)



- ← BetteStarlet Oval Silhouette
- ↓ BetteOne Highline
- BetteArt накладная раковина
- Counter top washbasin



Le Cinq Codet Hotel, Париж (FRA)





↑ BetteStarlet Oval Silhouette Bicolour





Villa Black Eagle, Волькенштайн (ITA)



← BetteStarlet I Silhouette
↓ BetteLux



28

Дизайнерские
линии
Designlines

30	BetteArt
42	BetteLux
56	BetteLux Shape
66	BetteLux Oval
76	BetteLux Oval Couture
88	BetteLoft
98	BetteLoft Ornament
106	BetteComodo
114	BetteOne

30

Дизайнерская
линия
Designline

Ванна

Bath

Раковина

Washbasin

BetteArt

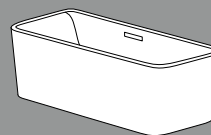
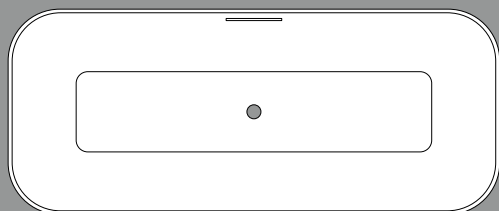
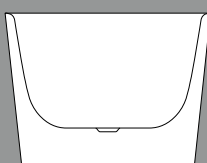
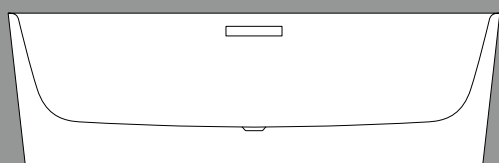

Ванна
BathОтдельностоящая ванна
Free-standing bath

Артикул: Д × Ш × Г; размер для
лежания:
Article No.: L × W × D; Lying dimension:
3480 CFXXK 1800 × 750 × 420; 1564

Высота фартука:
Apron height:
560

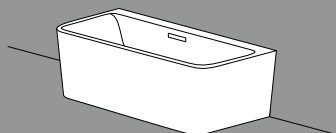

BetteArt I

Артикул: Д × Ш × Г; размер для
лежания:
Article No.: L × W × D; Lying dimension:
3480 CWWHK 1800 × 800 × 420; 1564

Высота фартука:
Apron height:
560

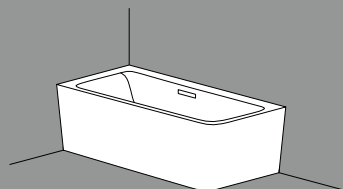

BetteArt IV

Артикул: Д × Ш × Г; размер для
лежания:
Article No.: L × W × D; Lying dimension:
3480 CERHK 1850 × 800 × 420; 1564

Высота фартука:
Apron height:
560

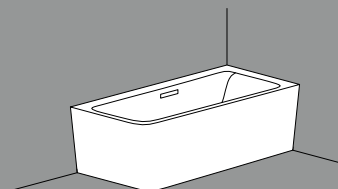

BetteArt V

Артикул: Д × Ш × Г; размер для
лежания:
Article No.: L × W × D; Lying dimension:
3480 CELHK 1850 × 800 × 420; 1564

Высота фартука:
Apron height:
560

Раковина Washbasin

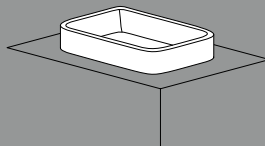
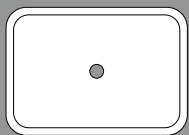

Накладная раковина
Counter top washbasin

Артикул:	Д × Ш × Г; глубина чаши:
Article No.:	L × W × H; Internal depth:
A180	300 × 400 × 90; 80
A181	600 × 400 × 110; 100
A182	800 × 400 × 110; 100

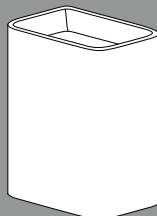
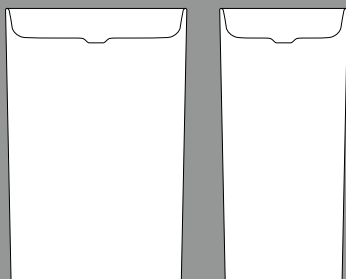
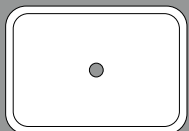

BetteArt Монолит

Артикул:	Д × Ш × Г; глубина чаши:
Article No.:	L × W × H; Internal depth:
A183	600 × 400 × 900; 100

Все размеры в мм.
All dimensions in mm.

Design:
Tesseraux + Partner





- ← BetteArt Отдельностоящая ванна
Free-standing bath
↑ BetteArt Накладная раковина
Counter top washbasin



- ← BetteArt Накладная раковина
Counter top washbasin
- ↓ BetteArt Отдельностоящая ванна
Free-standing bath





Декларация пуризма A statement of purism

← BetteArt I
← BetteArt Монолит

Ванны и раковины дизайнерской линии BetteArt смотрятся в помещении как скульптуры. Их внешние и внутренние формы искусно соединены без швов и образуют предельно узкие боковые стенки. Так возникают объекты с большой симметрией и мягкими контурами, которые создают в любой ванной комнате особую атмосферу.

The baths and washbasins in the BetteArt collection bring a sculptural effect to the room. The shapes of the inner and outer walls have been skilfully fused together to create a seamless design with extremely narrow sides. This results in highly symmetrical designs with soft lines, creating a special ambience in any bathroom.

Design:
Tesseraux+Partner



reddot award 2014
winner



↑ BetteArt I
→ BetteArt Монолит



Специальные гарнитуры слива и перелива, кроме того, по запросу с интегрированным наполнением.
Special waste and overflow system, with integrated filling on request.



Дизайнерская
линия
Designline

Ванна

Bath

Раковина

Washbasin

BetteLux

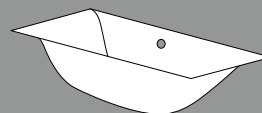
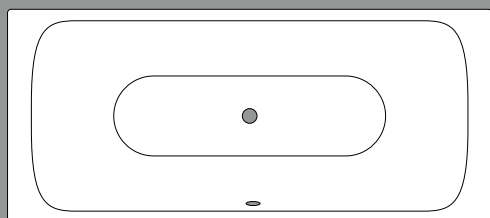

Ванна
BathВстраиваемая ванна
Fitted bath

Артикул: Д × Ш × Г; размер для
лежания:
Article No.: L × W × D; Lying dimension:
3440 1700 × 750 × 450; 1270
3441 1800 × 800 × 450; 1345
3442 1900 × 900 × 450; 1420

Высота бортика:
Rim height:
8

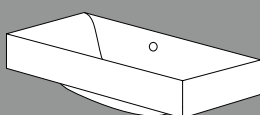
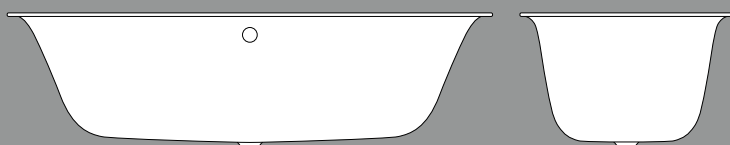

BetteLux Highline

Артикул: Д × Ш × Г; размер для
лежания:
Article No.: L × W × D; Lying dimension:
3441 CFXXH 1800 × 800 × 450; 1345
3442 CFXXH 1900 × 900 × 450; 1420

Высота фартука:
Apron height:
280

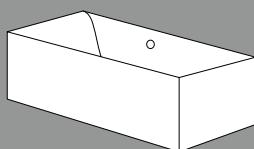

BetteLux Silhouette

Артикул: Д × Ш × Г; размер для
лежания:
Article No.: L × W × D; Lying dimension:
3440 CFXXS 1700 × 750 × 450; 1270
3441 CFXXS 1800 × 800 × 450; 1345

Высота фартука:
Apron height:
575

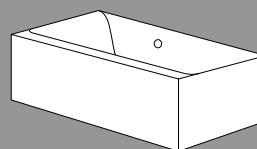

BetteLux Silhouette Side

Артикул: Д × Ш × Г; размер для
лежания:
Article No.: L × W × D; Lying dimension:
3460 CFXVS 1700 × 850 × 450; 1270
3461 CFXVS 1800 × 900 × 450; 1345

Высота фартука:
Apron height:
575

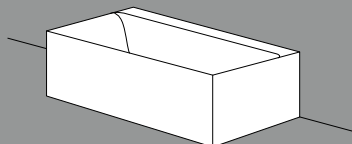

BetteLux I Silhouette Side

Артикул: Д × Ш × Г; размер для
лежания:
Article No.: L × W × D; Lying dimension:
3460 CWWVS 1700 × 850 × 450; 1270
3461 CWWVS 1800 × 900 × 450; 1345

Высота фартука:
Apron height:
575

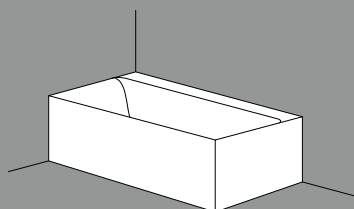

BetteLux IV Silhouette Side

Артикул: Д × Ш × Г; размер для
лежания:
Article No.: L × W × D; Lying dimension:
3460 CERVVS 1700 × 850 × 450; 1270
3461 CERVVS 1800 × 900 × 450; 1345

Высота фартука:
Apron height:
575

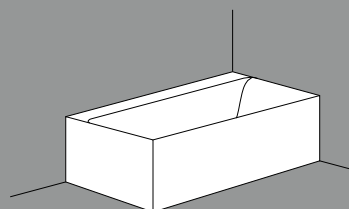

BetteLux V Silhouette Side

Артикул: Д × Ш × Г; размер для
лежания:
Article No.: L × W × D; Lying dimension:
3460 CELVS 1700 × 850 × 450; 1270
3461 CELVS 1800 × 900 × 450; 1345

Высота фартука:
Apron height:
575

Раковина Washbasin

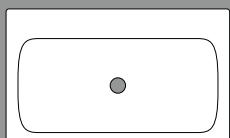

Встраиваемая раковина
Built-in washbasin

Артикул:	Д × Ш × Г; глубина чаши:
Article No.:	L × W × H; Internal depth:
A160	600 × 495 × 8; 120
A161	800 × 495 × 8; 120
A162	1000 × 495 × 8; 120

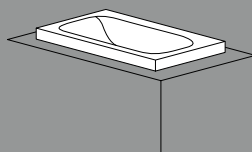

Накладная раковина
Counter top washbasin

Артикул:	Д × Ш × Г; глубина чаши:
Article No.:	L × W × H; Internal depth:
A163	600 × 495 × 60; 120
A164	800 × 495 × 60; 120
A165	1000 × 495 × 60; 120

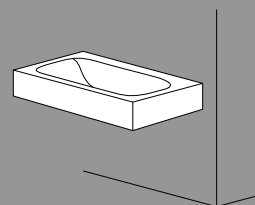

Пристенная раковина
Nástenné umývadlo

Артикул:	Д × Ш × Г; глубина чаши:
Article No.:	L × W × H; Internal depth:
A166	600 × 495 × 140; 120
A167	800 × 495 × 140; 120
A168	1000 × 495 × 140; 120

Все размеры в мм.
All dimensions in mm.

Design:
Tesseraux + Partner



↓ BetteLux Встраиваемая ванна
Fitted bath









СЛОВНО сформованные ВОДОЙ As though shaped by water

← BetteLux Встраиваемая раковина
Built-in washbasin

Дизайн линии BetteLux плавно и естественно вытекает из органичной основной формы и предельно филигранных наружных краев. Она элегантно вписывается в любое окружение. Непринужденное совершенство отличает просторную внутреннюю часть корпусов ванн и раковин. Упрощение через совершенство технического исполнения.

The BetteLux collection is characterised by a flowing, natural design that is formed from an organic basic shape, with extremely delicate outer rims. This elegant line looks wonderfully at home anywhere.

The voluminous interiors of these baths and washbasins appear effortless in their perfection. Minimalism with perfect craftsmanship.

Design:
Tesseraux+Partner



- ↓ BetteLux Highline
- BetteLux Накладная раковина
Counter top washbasin







- ← BetteLux Silhouette Side
- ↓ BetteLux Пристенная раковина
Wall mounted washbasin



56

Дизайнерская
линия
Designline

Ванна

Bath

Раковина

Washbasin

Аксессуары

Accessories

BetteLux
Shape



Ванна
Bath

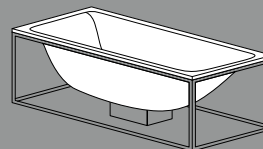
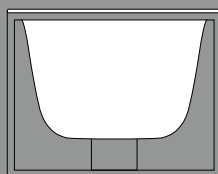
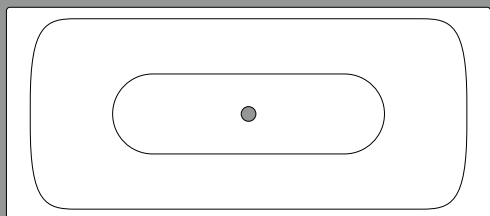

Отдельностоящая ванна
Free-standing bath

Артикул:	Д × Ш × Г; размер для лежания:
Article No.:	L × W × D; Lying dimension:
3451	1700 × 750 × 450; 1270
3452	1800 × 800 × 450; 1345
3453	1900 × 900 × 450; 1420

Высота бортика:
Rim height:
8

Каркас
Frame

Артикул:	Д × Ш × Г:
Article No.:	L × W × H:
Q001	1700 × 750 × 575
Q002	1800 × 800 × 575
Q003	1900 × 900 × 575

Раковина
Washbasin

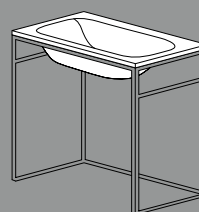
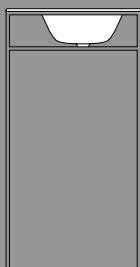
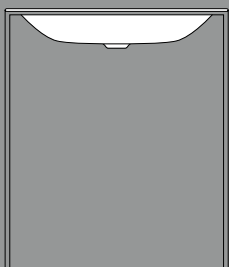
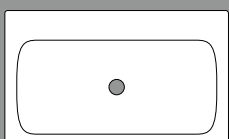

Отдельностоящая раковина
Free-standing washbasin

Артикул:	Д × Ш × Г; глубина чаши:
Article No.:	L × W × H; Internal depth:
A170	600 × 495 × 8; 120
A171	800 × 495 × 8; 120
A172	1000 × 495 × 8; 120

Каркас
Frame

Артикул:	Д × Ш × Г:
Article No.:	L × W × H:
Q010	600 × 495 × 890
Q011	800 × 495 × 890
Q012	1000 × 495 × 890

Вертикально стоящее зеркало Standing mirror

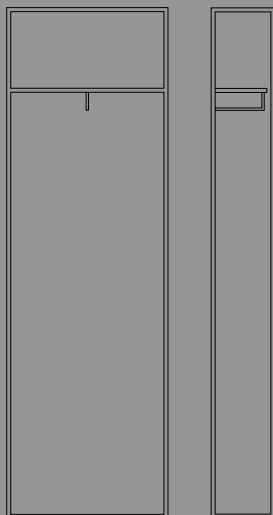

Артикул: Д × Г × В:
Article No.: L × D × H:
Q050 600 × 244 × 1900

Полотенцедержатель Towel holder



Артикул: Д × Г × В:
Article No.: L × D × H:
Q030 400 × 120 × 70
Q031 600 × 120 × 70
Q032 800 × 120 × 70
Q033 1000 × 120 × 70

Вставки из натурального дерева
Real wood inserts

Артикул: Д × Г × В:
Article No.: L × D × H:
Q040 200 × 120 × 19
Q041 400 × 120 × 19
Q042 600 × 120 × 19
Q043 800 × 120 × 19
Q044 1000 × 120 × 19

Табурет Stool

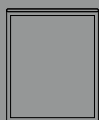

Артикул: Д × Г × В:
Article No.: L × D × H:
Q020 350 × 350 × 430

Цвета
Storage Colours



Белый матовый 807
White Matt 807



Черный матовый 815
Black Matt 815



Серо-коричневый
матовый 809
Taupe Matt 809



Небесный матовый 816
Sky Matt 816



Розовый матовый 818
Rose Matt 818



Мятный матовый 817
Mint Matt 817

Натуральное дерево
Real Wood

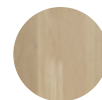

Дуб кремовый 812
Cream Oak 812



Дуб натуральный 814
Natural Oak 814



Дуб мокко 813
Mocca Oak 813

Все размеры в мм.
All dimensions in mm.

Design:
Tesseraux + Partner





Переносимые легкостью Almost floating

Рамы из стали с порошковым покрытием образуют несущую конструкцию для ванн и раковин линии BetteLux Shape, которые при этом как будто невесомо парят в пространстве. Они выгодно представляют всю элегантность органичной формы ванн. Специально разработанный невидимый глазу перелив и дорогостоящие детали, такие как прецизионные углы ванны, соединяющиеся заподлицо с краями рамы, подчеркивают идею совершенного минимализма. Powder-coated steel frames support the BetteLux Shape baths and washbasins as though they are weightless. The frames emphasise the full beauty of the organic bath design. A specially designed overflow, together with other sophisticated details—such as the precise corners of the bath forming a flush finish with the edge of the frame—reinforce the idea of perfect minimalism.

Design:
Tesseraux+Partner



DESIGN PLUS









Дизайнерская
линия
Designline

Ванна
Bath
Раковина
Washbasin

BetteLux Oval

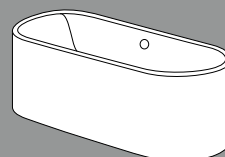
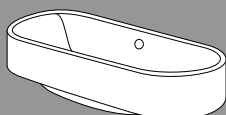
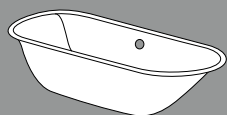
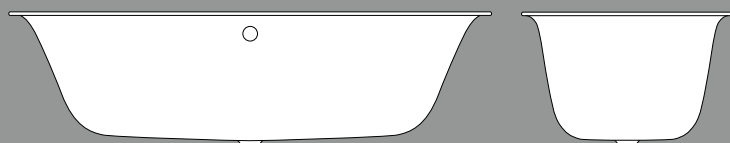
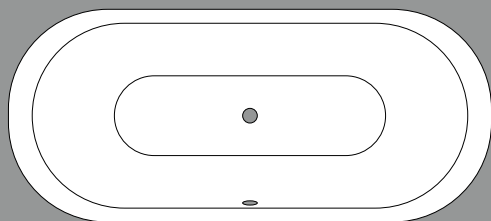

Ванна
BathВстраиваемая ванна
Fitted bath

Артикул:	Д × Ш × Г; размер для лежания:
Article No.:	L × W × D; Lying dimension:
3465	1700 × 750 × 450; 1270
3466	1800 × 800 × 450; 1340
3467	1900 × 900 × 450; 1420

Высота бортика:
Rim height:
8

BetteLux Oval Highline

Артикул:	Д × Ш × Г; размер для лежания:
Article No.:	L × W × D; Lying dimension:
3466 CFXXH	1800 × 800 × 450; 1340
3467 CFXXH	1900 × 900 × 450; 1420

Высота фартука:
Apron height:
280

BetteLux Oval Silhouette

Артикул:	Д × Ш × Г; размер для лежания:
Article No.:	L × W × D; Lying dimension:
3465 CFXXS	1700 × 750 × 450; 1270
3466 CFXXS	1800 × 800 × 450; 1340
3467 CFXXS	1900 × 900 × 450; 1420

Высота фартука:
Apron height:
575

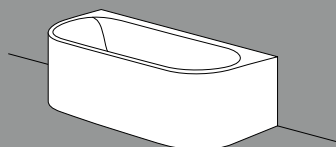

BetteLux Oval I Silhouette

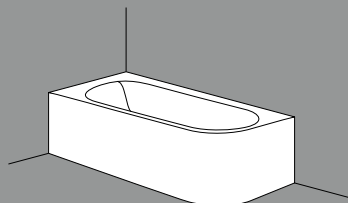

BetteLux Oval IV Silhouette

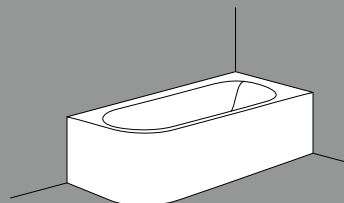

BetteLux Oval V Silhouette

Артикул:	Д × Ш × Г; размер для лежания:
Article No.:	L × W × D; Lying dimension:
3415 CWVVS	1700 × 800 × 450; 1270
3416 CWVVS	1800 × 850 × 450; 1340
3417 CWVVS	1900 × 950 × 450; 1420

Высота фартука:
Apron height:
575

Артикул:	Д × Ш × Г; размер для лежания:
Article No.:	L × W × D; Lying dimension:
3425 CERVS	1750 × 800 × 450; 1270
3426 CERVS	1850 × 850 × 450; 1340
3427 CERVS	1950 × 950 × 450; 1420

Высота фартука:
Apron height:
575

Артикул:	Д × Ш × Г; размер для лежания:
Article No.:	L × W × D; Lying dimension:
3435 CELVS	1750 × 800 × 450; 1270
3436 CELVS	1850 × 850 × 450; 1340
3437 CELVS	1950 × 950 × 450; 1420

Высота фартука:
Apron height:
575

Раковина
Washbasin

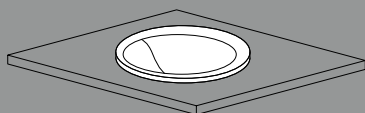
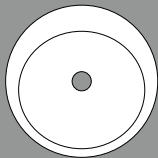

Встраиваемая раковина
Built-in washbasin

Артикул: $\varnothing \times В$; глубина чаши:
Article No.: $\varnothing \times H$; Internal depth:
A220 500 × 500 × 8; 100

Все размеры в мм.
All dimensions in mm.

Design:
Tesseraux + Partner





← BetteLux Oval Встраиваемая ванна
Fitted bath

↑ BetteLux Oval Встраиваемая раковина
Built-in washbasin

КВИНТЭССЕНЦИЯ ОВАЛЬНОЙ ФОРМЫ ВАННЫ

The essence of the oval bath

BetteLux Oval отличаются плавные и, в то же время, четкие естественные линии. Внешняя форма особенно хорошо и выгодно представляет мягкие контуры ванной. С органичной основной формой и предельно филигранными наружными краями она элегантно вписывается в любое окружение. Непринужденное совершенство отличает просторную внутреннюю часть корпусов ванн и раковин. Минимализм через совершенство технического исполнения. The BetteLux Oval has a natural flow, despite the distinct, concise design. The outer design cleverly accentuates the soft lines of the bath. The basic, organic design, featuring an extremely delicate rim, is an elegant addition to any bathroom. The voluminous interiors of these baths and washbasins appear effortless in their perfection. Minimalism with perfect craftsmanship.

Design:
Tesseraux+Partner

→ BetteLux Oval
Highline







76

Дизайнерская
линия
Designline

Ванна
Bath
Раковина
Washbasin

BetteLux
Oval Couture

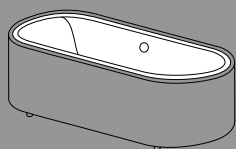
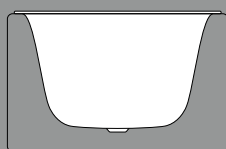
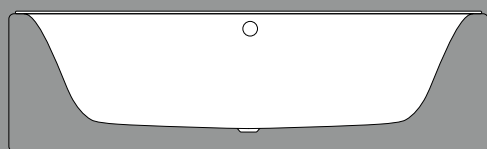
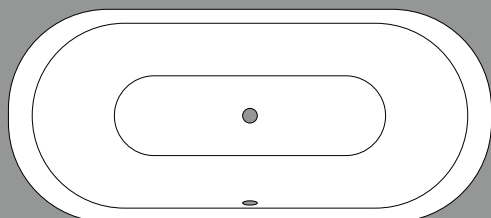

Ванна
Bath

Отдельнстоящая ванна
Free-standing bath

Артикул: Д × Ш × Г; размер для лежания:
Article No.: L × W × D; Lying dimension:
3466 TX 1800 × 800 × 450; 1340

Высота бортика:
Rim height:
8

Мягкая тканевая обивка
Upholstered Fabric-panel

Артикул: Д × Ш × Г:
Article No.: L × W × H:
B804 1850 × 850 × 580

Раковина Washbasin

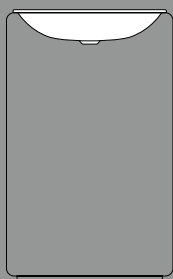
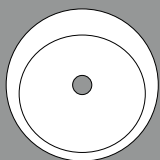

Отдельнстоящая раковина Free-standing washbasin

Артикул: Д × Ш × Г; глубина чаши:
Article No.: L × W × H; Internal depth
A220 TX 500 × 500 × 8; 100

Мягкая тканевая обивка Upholstered Fabric-panel

Артикул: Д × Ш × Г:
Article No.: L × W × H:
B805 550 × 550 × 890

Текстильный материал Fabric

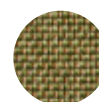

Болотный Moss



Угльно черный Carbon



Цвет слоновой кости Ivory

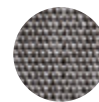

Буро-серый Elephant

Все размеры в мм.
All dimensions in mm.

Design:
Tesseraux + Partner







Сталь как несущее основание для всего Steel can wear anything

С дизайнерской линией BetteLux Oval Couture элемент ванной комнаты становится жилым объектом. Первые ванны и раковины в текстильной обивке приносят жилой комфорт в ванную комнату и комфорт купания в жилое помещение. Корпусы ванн и раковин этой линии, которые являются вполне классическими, изготавливаются из глазурованной титановой стали, в то время как фартук ванной оснащается обивкой из текстильного водоотталкивающего и устойчивого к атмосферным воздействиям материала. Она элегантно соединяет уникальные преимущества глазурованной титановой стали с осязаемой фактурой текстильного материала и комфортным внешним видом.

The BetteLux Oval Couture line elevates the bathroom fitting to a lifestyle object. The first fabric-coated baths and washbasins bring comfort into the bathroom and bathroom comfort into your home. The body of these baths and washbasins is manufactured conventionally from enamelled titanium steel, yet the surround is made from woven waterproof and climate-resistant fabric. The unique advantages of enamelled titanium steel are elegantly fused with the feel of fabric and a cosy look.



Design:
Tesseraux+Partner









Дизайнерская
линия
Designline

Ванна
Bath
Раковина
Washbasin

BetteLoft

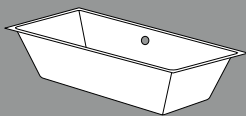
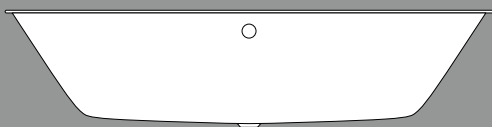
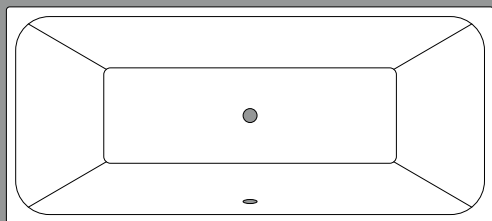

Ванна
Bath**Встраиваемая ванна**
Fitted bath

Артикул:	Д × Ш × Г; размер для лежания:
Article No.:	L × W × D; Lying dimension:
3171	1700 × 800 × 420; 1223
3172	1800 × 800 × 420; 1327
3173	1900 × 900 × 420; 1426

Высота бортика:

Rim height:

8

Раковина Washbasin

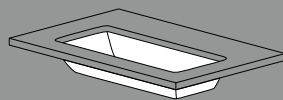
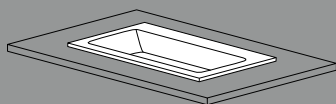
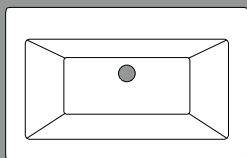

Встраиваемая раковина / заподлицо
Built-in / Undermounted Washbasin

Артикул: Д × Ш × Г; глубина чаши:
Article No.: L × W × H; Internal depth
A230 800 × 495 × 8; 100

Все размеры в мм.
All dimensions in mm.

Design:
Tesseraux + Partner





- ← BetteLoft Встраиваемая раковина
Built-in washbasin
- ← BetteLoft Встраиваемая ванна
Fitted bath

Выразительная прямолинейность Expressive geometric lines

→ BetteLoft
Встраиваемая раковина
Built-in washbasin

Четыре конически сужающиеся поверхности образуют основную форму дизайнерской линии BetteLoft. Просторный внутренний объем ванны и раковины обрамляется прецизионными контурами. Абсолютное техническое совершенство и предельно маленькие радиусы углов придают минималистскому дизайну свойственный ему экспрессивный характер.

The BetteLoft collection is based on the fundamental design of four tapered surfaces that meet up together. Precise contours form the perfect frame for the voluminous interiors of these baths and washbasins. Perfect craftsmanship and an extremely small corner radius underline the expressive character of this minimalistic design.

Design:
Tesseraux+Partner





97

BetteLoft



↑ BetteLoft Встраиваемая ванна
Fitted bath

98

Дизайнерская
линия
Designline

Ванна
Bath
Раковина
Washbasin

BetteLoft
Ornament

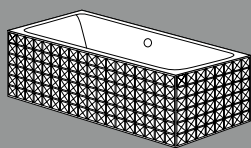
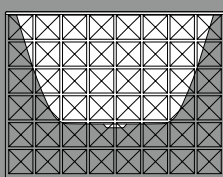
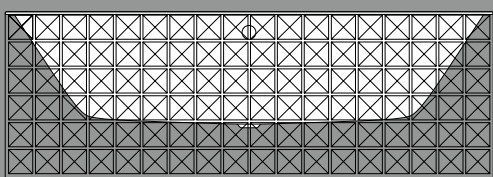
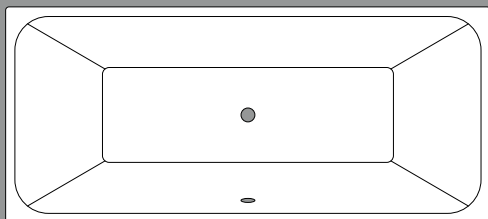

Ванна
Bath

Отдельностоящая ванна
Free-standing bath

Артикул: Д × Ш × Г; размер для лежания:
Article No.: L × W × D; Lying dimension:
3172 CFXX6A 1810 × 810 × 420; 1327

Высота фартука:
Apron height:
620

Раковина Washbasin

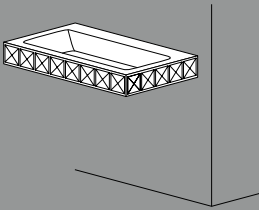
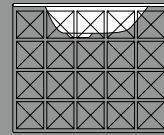
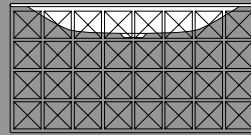
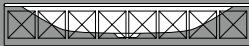
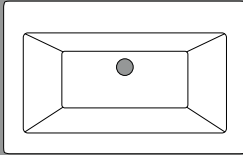

Пристенная раковина
Nástenné umývadlo

В один ряд
Single-row

Артикул: Д × Ш × Г; глубина чаши:
Article No.: L × W × H; Internal depth:
A230SWV1A 825 × 525 × 125; 100

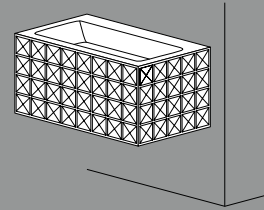

Пристенная раковина
Nástenné umývadlo

В четыре ряда
Four in a row

Артикул: Д × Ш × Г; глубина чаши:
Article No.: L × W × H; Internal depth:
A230SWV4A 815 × 510 × 420; 100

Все размеры в мм.
All dimensions in mm.

Design:
Tesseraux + Partner



↑ BetteLoft Ornament

→ BetteLoft Ornament Пристенная раковина

Nástenné umývadlo



Комфорт в характерном дизайне Comfort with a distinctive design

В дизайне ванн и раковин линии BetteLoft проявляется высокая изменчивость материала глазурованной титановой стали. Их выразительная внешняя форма цитирует прямолинейные контуры внутреннего объема ванной и продолжает их в геометрическом узоре. Многогранная игра света и тени придает элементам ванной комнаты особый блеск и живость.

The BetteLoft Ornament line of baths and washbasins is the perfect expression of titanium steel's outstanding versatility. Its expressive outer design accentuates the straight lines of the inner well, which are echoed in the geometric pattern. The fascinating interaction between light and shadow lends this bathroom collection outstanding luminosity and vibrancy.

Design:
Tesseraux+Partner





→ BetteLoft Ornament
Пристенная раковина
Nástenné umývadlo
↓ BetteLoft Ornament



Дизайнерская
линия
Designline

Ванна
Bath
Раковина
Washbasin

BetteComodo

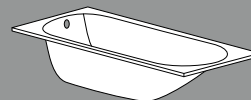
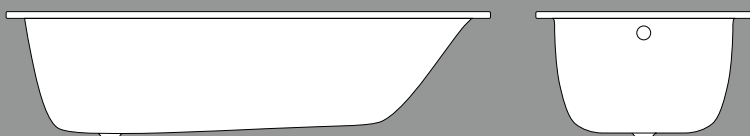
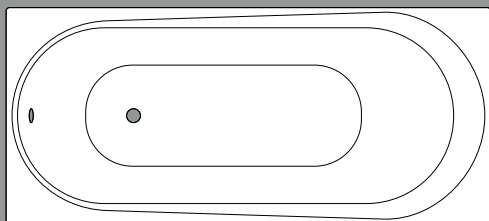

Ванна
BathВстраиваемая ванна
Fitted bath

Артикул: Article No.:	Д × Ш × Г; размер для лежания: L × W × D; Lying dimension:
1250	1700 × 750 × 450; 1250
1253	1700 × 800 × 450; 1250
1251	1800 × 800 × 450; 1310
1252	1900 × 900 × 450; 1380

Высота бортика:
Rim height:
20

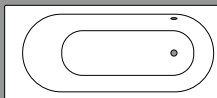
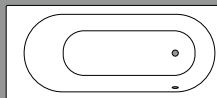
Варианты перелива
Overflow Options№ 1: Подножие ванны справа,
перелив сзади
Foot end right, overflow rear№ 2: Подножие ванны справа,
перелив спереди
Foot end right, overflow frontВстраиваемая ванна с боковым переливом
Fitted bath with side overflow

Артикул: Article No.:	Д × Ш × Г; размер для лежания: L × W × D; Lying dimension:	Варианты: Variant:
1620	1700 × 750 × 450; 1250	№ 1
1640	1700 × 750 × 450; 1250	№ 2
1623	1700 × 800 × 450; 1250	№ 1
1643	1700 × 800 × 450; 1250	№ 2
1621	1800 × 800 × 450; 1310	№ 1
1641	1800 × 800 × 450; 1310	№ 2
1622	1900 × 900 × 450; 1380	№ 1
1642	1900 × 900 × 450; 1380	№ 2

Раковина Washbasin

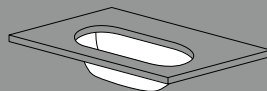
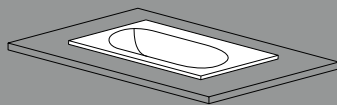
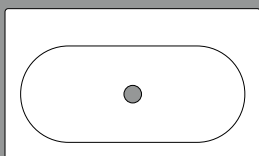

Встраиваемая раковина/заподлицо
Built-in/Undermounted Washbasin

Артикул:	Д × Ш × Г; глубина чаши:
Article No.:	L × W × H; Internal depth:
A200	600 × 495 × 8; 120
A201	800 × 495 × 8; 120
A202	1000 × 495 × 8; 120

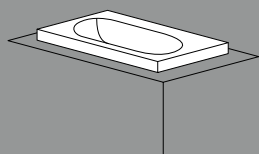

Накладная раковина
Counter top washbasin

Артикул:	Д × Ш × Г; глубина чаши:
Article No.:	L × W × H; Internal depth:
A205	600 × 495 × 60; 120
A206	800 × 495 × 60; 120
A207	1000 × 495 × 60; 120

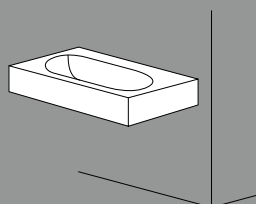

Пристенная раковина
Nástenné umývadlo

Артикул:	Д × Ш × Г; глубина чаши:
Article No.:	L × W × H; Internal depth:
A210	600 × 495 × 140; 120
A211	800 × 495 × 140; 120
A212	1000 × 495 × 140; 120

Все размеры в мм.
All dimensions in mm.

Design:
Tesseraux + Partner



↑ BetteComodo Встраиваемая ванна
Fitted bath

↑ BetteComodo Встраиваемая раковина
Built-in washbasin

Свободная симметрия Relaxed symmetry

В дизайнерской линии BetteComodo прямолинейный дизайн сочетается с продуманной эргономикой и максимальным удобством. Характерной особенностью является идеально симметричная овальная форма и большая глубина.

The BetteComodo line combines geometric design with smart ergonomics and exceptional comfort. This collection is recognised for its perfect, oval design and generous depth.

Design:
Tesseraux+Partner



- ↑ BetteComodo Встраиваемая ванна
Fitted bath
- BetteComodo Встраиваемая раковина
Built-in washbasin



Дизайнерская
линия
Designline

Ванна
Bath
Раковина
Washbasin

BetteOne

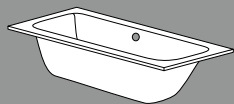
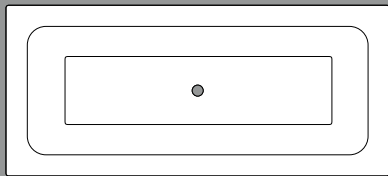

Ванна
Bath

BetteOne
Встраиваемая ванна
Fitted bath

Артикул:	Д × Ш × Г; размер для лежания:
Article No.:	L × W × D; Lying dimension:
3310	1600 × 700 × 420; 1250
3311	1700 × 700 × 420; 1340
3312	1700 × 750 × 420; 1340
3313	1800 × 800 × 420; 1420
3314	1900 × 900 × 420; 1515

Высота бортика:
Rim height:
20

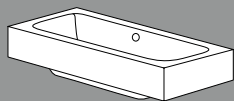

BetteOne Highline

Артикул:	Д × Ш × Г; размер для лежания:
Article No.:	L × W × D; Lying dimension:
3313 CFXXH	1800 × 800 × 420; 1420
3314 CFXXH	1900 × 900 × 420; 1515

Высота фартука:
Apron height:
280

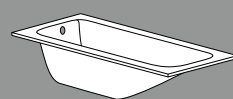
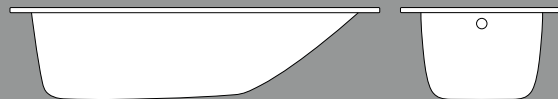
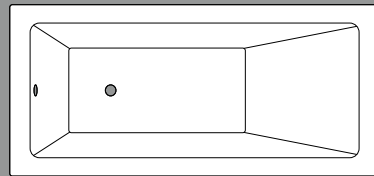

BetteOne Relax
Встраиваемая ванна
Fitted bath

Артикул:	Д × Ш × Г; размер для лежания:
Article No.:	L × W × D; Lying dimension:
3323	1800 × 800 × 450; 1080
3324	1900 × 900 × 450; 1165
3325	2000 × 900 × 450; 1285

Высота бортика:
Rim height:
20

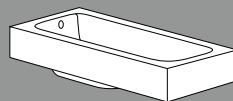

BetteOne Relax Highline

Артикул:	Д × Ш × Г; размер для лежания:
Article No.:	L × W × D; Lying dimension:
3323 CFXXH	1800 × 800 × 450; 1080
3324 CFXXH	1900 × 900 × 450; 1165

Высота фартука:
Apron height:
280

Раковина Washbasin

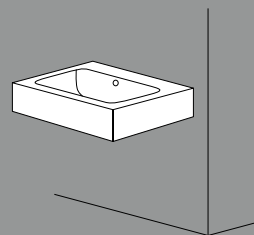
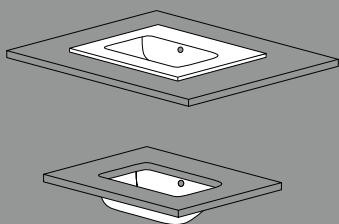
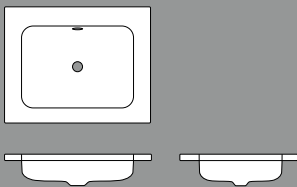

Встраиваемая раковина/заподлицо
Built-in/Undermounted Washbasin

Артикул:	Д × Ш × Г; глубина чаши:
Article No.:	L × W × H; Internal depth:
A126	530 × 530 × 8; 130
A127	700 × 530 × 8; 130
A128	900 × 530 × 8; 130
A129	1100 × 530 × 8; 130

Накладная раковина
Counter top washbasin

Артикул:	Д × Ш × Г; глубина чаши:
Article No.:	L × W × H; Internal depth:
A121	530 × 530 × 60; 130
A122	700 × 530 × 60; 130
A123	900 × 530 × 60; 130
A124	1100 × 530 × 60; 130

Пристенная раковина
Nástenné umývadlo

Артикул:	Д × Ш × Г; глубина чаши:
Article No.:	L × W × H; Internal depth:
A131	530 × 530 × 140; 130
A132	700 × 530 × 140; 130
A133	900 × 530 × 140; 130
A134	1100 × 530 × 140; 130

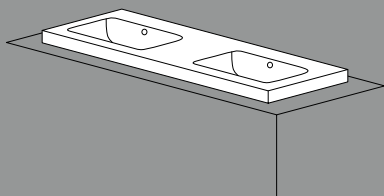
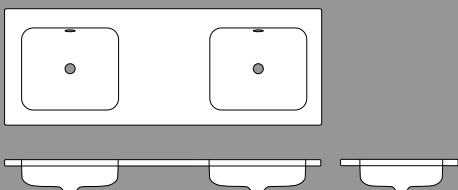

Двойная накладная раковина
Counter top double washbasin

Артикул:	Д × Ш × Г; глубина чаши:
Article No.:	L × W × H; Internal depth:
A141	1400 × 530 × 60; 130

Настенная двойная раковина
Wall mounted double washbasin

Артикул:	Д × Ш × Г; глубина чаши:
Article No.:	L × W × H; Internal depth:
A142	1400 × 530 × 140; 130

Все размеры в мм.
All dimensions in mm.

Design:
Tesseraux + Partner

- ↓ BetteOne Встраиваемая раковина
Built-in washbasinn
- BetteOne Relax Встраиваемая ванна
Fitted bath









← BetteOne Встраиваемая ванна
Fitted bath

↑ BetteOne Двойная накладная раковина
Counter top double washbasin



Дизайнерская линия для органически целостного оформления ванной комнаты A collection for distinct bathroom designs

← BetteOne Relax Highline
← BetteOne Настенная двойная раковина
Wall mounted double washbasin

BetteOne является общей концепцией ванной комнаты, объединяющей в себе ванну и раковину из глазурованной титановой стали. Характерными элементами являются широкий край по всему периметру и прямолинейная внутренняя форма. BetteOne предлагает четкие формы с различными размерами и вариантами. Неподвластно времени, универсально и просто красиво.

BetteOne is a bathroom concept that incorporates glazed titanium-steel baths and washbasins. The key features of this collection include the wide circumferential rim and geometric interior lines. With a distinct design language, BetteOne is available in a diverse range of dimensions and models. Timeless, universal and simply beautiful.

Design:
Tesseraux+Partner





↑ BetteOne Настенная двойная раковина

Wall mounted double washbasin

↑ BetteOne Relax Highline



126

Купание
Bathing

- 128 BetteStarlet Spirit
- 132 BetteStarlet Collection
Встраиваемые ванны, ванны с панелью,
отдельностоящие ванны
Fitted, Baths with apron, Freestanding
- 139 Отдельностоящие ванны
Freestanding
BetteHome Oval Silhouette
BetteCubo Silhouette
- 143 Встраиваемые ванны
Fitted
BetteFree
BetteDuett
BetteDuo
BetteClassic
BetteForm
BetteForm Low-Line
BetteSpa
BetteArco
BetteMetric
BetteHome Oval
- 153 Ванны для малых помещений
Mini
BetteLuna
BetteBambino
BetteВанна со ступенькой-сиденьем
BetteHip Bath
BettePool Коллекция
LaBette
- 161 Комбинация ванны и душа
Bath-Shower-Combination
BetteSelect
BetteOcean
BetteOcean Low-Line
BetteSet
BetteSetline





Классическая ванна с филигранной окантовкой A classic with a refined bath rim

В BetteStarlet Spirit проверенный дизайн сочетается с современной легкостью. Его 8-миллиметровый загнутый край подчеркивает неподвластную времени элегантность ванны. Она легко и грациозного вписывается в любое окружение. Центральное расположение слива и абсолютная симметрия контуров обеспечивают комфортное купание вдвоем.

The BetteStarlet Spirit combines proven styling with modern lightness. The folded bath rim of only 8mm underscores the elegance of this timeless bath. This elegant line looks wonderfully at home anywhere. The centrally positioned drain and entirely symmetrical lines facilitate comfortable bathing à deux.





BetteStarlet Spirit

Артикул: Д × Ш × Г; размер для лежания:
Article No.: L × W × D; Lying dimension:
1384 1700 × 750 × 420; 1270
1634 1800 × 800 × 420; 1370

Высота бортика:
Rim height:
8



Бесконечное число возможностей One design, infinite options

Четко и гармонично смотрится овальная ванна с единым симметричным дизайном. Центральное расположение стока позволяет с удобствами купаться вдвоем. С разными внешними формами, многочисленными вариантами и различными размерами – BetteStarlet предлагает неограниченную свободу дизайна.

Она поставляется как отдельностоящая или как пристенная ванна с жестко сформованной панелью.

The perfect symmetry of the oval bath radiates clarity and harmony. The central waste is perfect for a tête-à-tête bath. Available in an assortment of different outer shapes, numerous models and a wide range of dimensions, the BetteStarlet offers unlimited scope for design. It is also available as a free-standing or back to wall bath with a fixed, moulded-on surround.

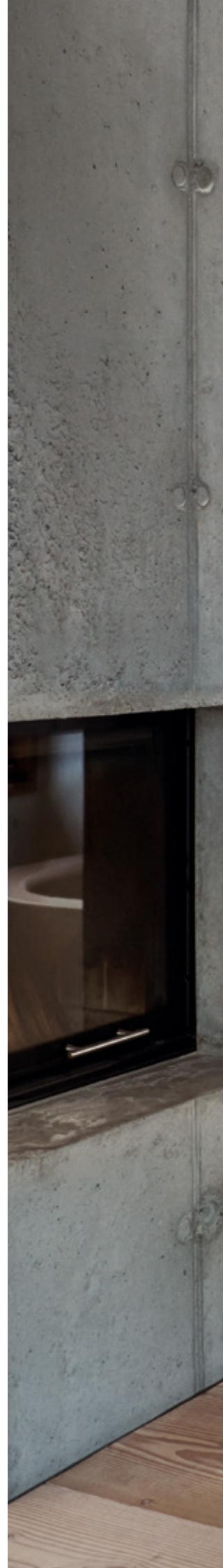





BetteStarlet

Артикул:	Д × Ш × Г; размер для лежания:
Article No.:	L × W × D; Lying dimension:
1210	1500 × 800 × 420; 1070
2590	1570 × 700 × 420; 1170
2540	1600 × 650 × 420; 1170
1220	1600 × 700 × 420; 1170
1230	1650 × 700 × 420; 1170
1730	1700 × 700 × 420; 1270
1380	1700 × 750 × 420; 1270
1450	1750 × 800 × 420; 1270
1430	1800 × 750 × 420; 1370
1630	1800 × 800 × 420; 1370
1830	1900 × 900 × 420; 1465

Высота бортика:
Rim height:
30



**BetteStarlet I**

Артикул: Д × Ш × Г; размер для лежания:
 Article No.: L × W × D; Lying dimension:
 8300 1650 × 750 × 420; 1170
 8310 1750 × 800 × 420; 1270
 8320 1850 × 850 × 420; 1370

Высота бортика:
 Rim height:
 30

**BetteStarlet II**

Артикул: Д × Ш × Г; размер для лежания:
 Article No.: L × W × D; Lying dimension:
 8330 1650 × 750 × 420; 1170
 8340 1750 × 800 × 420; 1270
 8350 1850 × 850 × 420; 1370

Высота бортика:
 Rim height:
 30

**BetteStarlet III**

Артикул: Д × Ш × Г; размер для лежания:
 Article No.: L × W × D; Lying dimension:
 8360 1810 × 750 × 420; 1170
 8370 1920 × 800 × 420; 1270
 8380 2030 × 850 × 420; 1370

Высота бортика:
 Rim height:
 30

**BetteStarlet IV**

Артикул: Д × Ш × Г; размер для лежания:
 Article No.: L × W × D; Lying dimension:
 6650 1650 × 750 × 420; 1170
 6660 1750 × 800 × 420; 1270
 6670 1850 × 850 × 420; 1370

Высота бортика:
 Rim height:
 30

**BetteStarlet V**

Артикул: Д × Ш × Г; размер для лежания:
 Article No.: L × W × D; Lying dimension:
 6680 1650 × 750 × 420; 1170
 6690 1750 × 800 × 420; 1270
 6700 1850 × 850 × 420; 1370

Высота бортика:
 Rim height:
 30

**BetteStarlet Шестиугольная**

Артикул: Д × Ш × Г; размер для лежания:
 Article No.: L × W × D; Lying dimension:
 2040 1880 × 700 × 420; 1170
 2060 2000 × 750 × 420; 1270
 2080 2100 × 800 × 420; 1370

Высота бортика:
 Rim height:
 50

**BetteStarlet Восьмиугольная**

Артикул: Д × Ш × Г; размер для лежания:
 Article No.: L × W × D; Lying dimension:
 2330 1600 × 700 × 420; 1170
 2350 1700 × 750 × 420; 1270
 2370 1800 × 800 × 420; 1370

Высота бортика:
 Rim height:
 50

**BetteStarlet Oval**

Артикул: Д × Ш × Г; размер для лежания:
 Article No.: L × W × D; Lying dimension:
 2700 1500 × 800 × 420; 1070
 2720 1650 × 750 × 420; 1170
 2680 1750 × 800 × 420; 1270
 2740 1850 × 850 × 420; 1370
 2745 1950 × 950 × 420; 1465

Высота бортика:
 Rim height:
 30

**BetteStarlet Flair Oval**

Артикул: Д × Ш × Г; размер для лежания:
 Article No.: L × W × D; Lying dimension:
 8772 1580 × 680 × 420; 1170
 8773 1680 × 730 × 420; 1270
 8774 1780 × 780 × 420; 1370
 8775 1880 × 880 × 420; 1465

Высота бортика:
 Rim height:
 30



BetteStarlet I Silhouette

Артикул: Д × Ш × Г; размер для лежания:

Article No.: L × W × D; Lying dimension:

8300CWVK 1650 × 750 × 420; 1170

8310CWVK 1750 × 800 × 420; 1270

8320CWVK 1850 × 850 × 420; 1370

8325CWVK 1950 × 950 × 420; 1470

Высота фартука:

Apron height:

575



BetteStarlet IV Silhouette

Артикул: Д × Ш × Г; размер для лежания:

Article No.: L × W × D; Lying dimension:

6650CERVK 1650 × 750 × 420; 1170

6660CERVK 1750 × 800 × 420; 1270

6670CERVK 1850 × 850 × 420; 1370

6677CERVK 1950 × 950 × 420; 1470

Высота фартука:

Apron height:

575



BetteStarlet V Silhouette

Артикул: Д × Ш × Г; размер для лежания:

Article No.: L × W × D; Lying dimension:

6680CELVK 1650 × 750 × 420; 1170

6690CELVK 1750 × 800 × 420; 1270

6700CELVK 1850 × 850 × 420; 1370

6720CELVK 1950 × 950 × 420; 1470

Высота фартука:

Apron height:

575





↑ BetteStarlet Oval Silhouette Bicolour

BetteStarlet Oval Silhouette



Артикул:	Д × Ш × Г; размер для лежания:
Article No.:	L × W × D; Lying dimension:
2700CFXXK	1500 × 800 × 420; 1070
2720CFXXK	1650 × 750 × 420; 1170
2680CFXXK	1750 × 800 × 420; 1270
2740CFXXK	1850 × 850 × 420; 1370
2745CFXXK	1950 × 950 × 420; 1470

139

Купание
Bathing

BetteHome Oval Silhouette
BetteCubo Silhouette

Отдельно-
стоящие ванны
Freestanding





BetteHome Oval Silhouette

Артикул: Д × Ш × Г; размер для лежания:
Article No.: L × W × D; Lying dimension:
8994 CFXXK 1800 × 1000 × 450; 1355

Высота фартука:
Apron height:
575

Design: schmidem design



BetteCubo Silhouette

Артикул: Д × Ш × Г; размер для лежания:

Article No.: L × W × D; Lying dimension:

8421 CFXXK 1670 × 800 × 450; 1280

8431 CFXXK 1770 × 850 × 450; 1380

Высота фартука:

Apron height:

575

143

Купание
Bathing

BetteFree

BetteDuett

BetteDuo

BetteClassic

BetteForm

BetteForm Low-Line

BetteSpa

BetteHome Oval

BetteArco

BetteMetric

Встраиваемые
ванны
Fitted





BetteFree

Артикул:	Д × Ш × Г; размер для лежания:
Article No.:	L × W × D; Lying dimension:
6829	1700 × 750 × 450; 1160
6830	1800 × 800 × 450; 1260
6831	1900 × 900 × 450; 1360
6832	2000 × 1000 × 450; 1460

Высота бортика:
Rim height:
30

Design: schmidem design



BetteDuett

Артикул: Д × Ш × Г; размер для лежания:
 Article No.: L × W × D; Lying dimension:
 3020 1700 × 750 × 420; 1210
 3100 1700 × 800 × 420; 1210

Высота бортика:
 Rim height:
 30

BetteDuo

Артикул: Д × Ш × Г; размер для лежания:
 Article No.: L × W × D; Lying dimension:
 3820 1800 × 800 × 420; 1280

Высота бортика:
 Rim height:
 30



BetteClassic

Артикул:	Д × Ш × Г; размер для лежания:
Article No.:	L × W × D; Lying dimension:
1268	1500 × 700 × 450; 1072
1269	1600 × 750 × 450; 1172
3110	1700 × 750 × 450; 1260
1271	1800 × 700 × 450; 1360
1272	1800 × 750 × 450; 1360
1270	1800 × 800 × 450; 1360

Высота бортика:
Rim height:
30



№ 1



№ 2

BetteSpa

Артикул: Д × Ш × Г; размер для лежания:
Article No.: L × W × D; Lying dimension:
6860 1700 × 1200 × 450
6861 1700 × 1200 × 450

Варианты:
Variant:
№ 1
№ 2

Высота бортика:
Rim height:
95

Design: schmidem design

Просторный внутренний объем
предлагает достаточно
пространства для двоих рядом
друг с другом.

The generous interior also
offers enough space for two
bathers to relax side-by-side.



BetteHome Oval

Артикул: Д × Ш × Г; размер для лежания:
Article No.: L × W × D; Lying dimension:
8994 1800 × 1000 × 450; 1355

Высота бортика:
Rim height:
40

Design: schmiedem design



BetteForm

Артикул:	Д × Ш × Г; размер для лежания:
Article No.:	L × W × D; Lying dimension:
3400	1400 × 700 × 420; 1035
3500	1500 × 700 × 420; 1145
3600	1600 × 700 × 420; 1225
3620	1600 × 750 × 420; 1225
3640	1650 × 750 × 420; 1225
3970	1700 × 700 × 420; 1300
3700	1700 × 730 × 420; 1300
3710	1700 × 750 × 420; 1300
3490	1700 × 800 × 420; 1300
3450	1750 × 750 × 420; 1300
3800	1800 × 800 × 420; 1350
3900	1900 × 800 × 420; 1465

BetteForm Low-Line

3530	1500 × 700 × 300; 1150
3880	1700 × 700 × 300; 1350

Высота бортика:
Rim height:
30

Высота бортика:
Rim height:
30

BetteArco

Артикул: Д × Ш × Г; размер для лежания:
Article No.: L × W × D; Lying dimension:
6035 1400 × 1400 × 450; 1426

Высота бортика:
Rim height:
50

Design: schmidtem design





№ 1



№ 2

BetteMetric

Артикул:	Д × Ш × Г; размер для лежания:	Варианты:
Article No.:	L × W × D; Lying dimension:	Variant:
6840	2060 × 900 × 450; 1470	№ 1
6841	2060 × 900 × 450; 1470	№ 2

Высота бортика:
Rim height:
30

Design: schmidem design

Асимметричный дизайн позволяет использовать различные варианты установки и сочетается с необыкновенно большой площадью для лежания.

The asymmetrical design allows a range of installation options, combined with an exceptionally generous lying area.

153

Купание
Bathing

BetteLuna
BetteBambino
BetteВанна со
ступенькой-сиденьем
BetteHip Bath
BettePool Коллекция
LaBette

Ванны для
малых
помещений
Mini





№ 1



№ 2

BetteLuna

Артикул:	Д × Ш × Г; размер для лежания:	Варианты:
Article No.:	L × W × D; Lying dimension:	Variant:
2750	1700 × 750 × 450; 1365	№ 1
2760	1700 × 750 × 450; 1365	№ 2

Высота бортика:
Rim height:
30

Design: schmiedem design

Диагональное расположение перелива обеспечивает при наполнении ванны повышение уровня воды до 6 см.
The angled overflow allows up to an additional 6 cm of water.



№ 1



№ 2

BetteBambino

Артикул:	Д × Ш × Г; размер для лежания:	Варианты:
Article No.:	L × W × D; Lying dimension:	Variant:
2770	1570 × 650 × 420; 1280	№ 1
2780	1570 × 650 × 420; 1280	№ 2
2570	1570 × 700 × 420; 1280	№ 1
2580	1570 × 700 × 420; 1280	№ 2

Высота бортика:

Rim height:

30



BetteВанна со ступенькой-сиденьем BetteHip Bath

Артикул:	Д × Ш × Г:
Article No.:	L × W × D:
1050	1050 × 650 × 420
1060	1180 × 730 × 420

Высота бортика:
Rim height:
30



BettePool Oval

Артикул: Д × Ш × Г; размер для лежания:
Article No.: L × W × D; Lying dimension:
6050 1640 × 960 × 450; 1215

Высота бортика:
Rim height:
30

Design: schmidem design

Диагональное расположение перелива обеспечивает при наполнении ванны повышение уровня воды до 6 см.
The angled overflow allows up to an additional 6 cm of water.



№ 1

№ 2

BettePool I

Артикул:	Д × Ш × Г; размер для лежания:	Варианты:
Article No.:	L × W × D; Lying dimension:	Variant:
6052	1610 × 1020 × 450; 1215	№ 1
6053	1610 × 1020 × 450; 1215	№ 2

Высота бортика:
Rim height:
30



№ 1

№ 2

BettePool II

Артикул:	Д × Ш × Г; размер для лежания:	Варианты:
Article No.:	L × W × D; Lying dimension:	Variant:
6054	1640 × 960 × 450; 1215	№ 1
6055	1640 × 960 × 450; 1215	№ 2

Высота бортика:
Rim height:
30



№ 1

№ 2

BettePool III

Артикул:	Д × Ш × Г; размер для лежания:	Варианты:
Article No.:	L × W × D; Lying dimension:	Variant:
6056	1600 × 1130 × 450; 1215	№ 1
6057	1600 × 1130 × 450; 1215	№ 2

Высота бортика:
Rim height:
30

Ванны для малых помещений Mini



№ 1

№ 2

BettePool I Panel

Артикул:	Д × Ш × Г; размер для лежания:	Варианты:
Article No.:	L × W × D; Lying dimension:	Variant:
6052 CERV	1610 × 1020 × 450; 1215	№ 1
6053 CELV	1610 × 1020 × 450; 1215	№ 2

Высота фартука:
Apron height:
480



№ 1

№ 2

BettePool II Panel

Артикул:	Д × Ш × Г; размер для лежания:	Варианты:
Article No.:	L × W × D; Lying dimension:	Variant:
6054 CERV	1640 × 960 × 450; 1215	№ 1
6055 CELV	1640 × 960 × 450; 1215	№ 2

Высота фартука:
Apron height:
480



№ 1

№ 2

BettePool III Panel

Артикул:	Д × Ш × Г; размер для лежания:	Варианты:
Article No.:	L × W × D; Lying dimension:	Variant:
6056 CCVV	1600 × 1130 × 450; 1215	№ 1
6057 CCVV	1600 × 1130 × 450; 1215	№ 2

Высота фартука:
Apron height:
480



LaBette

Артикул:	Д × Ш × Г; размер для лежания:
Article No.:	L × W × D; Lying dimension:
1080	1080 × 730 × 380; 865
1180	1180 × 730 × 380; 945
1200	1200 × 700 × 390; 920
1240	1240 × 700 × 420; 925
1300	1300 × 700 × 390; 995

Высота бортика:
Rim height:
30

161

Купание
Bathing

BetteSelect
BetteOcean
BetteOcean Low-Line
BetteSet
BetteSetline

Комбинация
ванны и душа
Bath-Shower-
Combination





№ 1

№ 2

BetteSelect

Артикул:	Д × Ш × Г; размер для лежания:	Варианты:
Article No.:	L × W × D; Lying dimension:	Variant:
3410	1600 × 700 × 420; 1199	
3411	1700 × 700 × 420; 1299	
3412	1700 × 750 × 420; 1299	
3413	1800 × 800 × 420; 1399	
3420	1600 × 700 × 420; 1199	№ 1
3430	1600 × 700 × 420; 1199	№ 2
3421	1700 × 700 × 420; 1299	№ 1
3431	1700 × 700 × 420; 1299	№ 2
3422	1700 × 750 × 420; 1299	№ 1
3432	1700 × 750 × 420; 1299	№ 2
3423	1800 × 800 × 420; 1399	№ 1
3433	1800 × 800 × 420; 1399	№ 2

Высота бортика:

Rim height:

30

Design: tesseraux + partner



№ 1



№ 2

BetteOcean

Артикул: Article No.:	Д × Ш × Г; размер для лежания: L × W × D; Lying dimension:	Варианты: Variant:	BetteOcean Low-Line		
8858	1500 × 700 × 450; 1235	№ 1	8841	1500 × 700 × 380; 1235	№ 1
8859	1500 × 700 × 450; 1235	№ 2	8842	1500 × 700 × 380; 1235	№ 2
8850	1600 × 700 × 450; 1335	№ 1	8830	1600 × 700 × 380; 1335	№ 1
8851	1600 × 700 × 450; 1335	№ 2	8831	1600 × 700 × 380; 1335	№ 2
8852	1700 × 700 × 450; 1335	№ 1	8832	1700 × 700 × 380; 1335	№ 1
8853	1700 × 700 × 450; 1335	№ 2	8833	1700 × 700 × 380; 1335	№ 2
8854	1700 × 750 × 450; 1435	№ 1	8834	1700 × 750 × 380; 1435	№ 1
8855	1700 × 750 × 450; 1435	№ 2	8835	1700 × 750 × 380; 1435	№ 2
8765	1700 × 800 × 450; 1435	№ 1	8836	1700 × 800 × 380; 1435	№ 1
8865	1700 × 800 × 450; 1435	№ 2	8837	1700 × 800 × 380; 1435	№ 2
8856	1800 × 800 × 450; 1535	№ 1	8838	1800 × 800 × 380; 1535	№ 1
8857	1800 × 800 × 450; 1535	№ 2	8839	1800 × 800 × 380; 1535	№ 2

Высота бортика:
Rim height:
30

Высота бортика:
Rim height:
30

Design: schmidem design





BetteSet

Артикул:	Д × Ш × Г; размер для лежания:
Article No.:	L × W × D; Lying dimension:
2560	1500 × 750 × 380; 1195
3650	1600 × 700 × 380; 1235
3660	1600 × 750 × 380; 1250
3560	1650 × 750 × 380; 1250
3060	1700 × 750 × 380; 1350
3760	1700 × 800 × 380; 1350
3860	1800 × 800 × 380; 1435

Высота бортика:

Rim height:

30



BetteSetline

Артикул:	Д × Ш × Г; размер для лежания:
Article No.:	L × W × D; Lying dimension:
8890	1690 × 725 × 390; 1400
8880	1700 × 700 × 390; 1400

Высота бортика:
Rim height:
30

168

Принятие душа
Showering

170 Душевые пространства
Shower areas
BetteFloor Side
BetteFloor
BetteFloor Caro
BetteFloor Corner

180 Душевые поддоны
Shower trays
BetteUltra
BetteSupra
BetteIntra
BetteDelta
BetteCaro
BetteCorner



Душ вровень с полом Floor-level showers

Душевые пространства Bette из глазурованной титановой стали являются идеальным гигиеническим решением в ванной комнате. Их не имеющие пор поверхности не оставляют места для образования микроорганизмов, бактерий и загрязнений. Исключительной особенностью является точно изготовленные уголки, с помощью которых душевые пространства Bette можно интегрировать в ванной комнате как плитку большого формата. Bette shower areas in glazed titanium steel are the perfect hygienic solution for the bathroom. Bacteria, germs and dirt are unable to adhere to the pore-free surfaces. The precisely made corners are exceptional, and allow Bette shower areas to be integrated in the bathroom floor like a large tile.

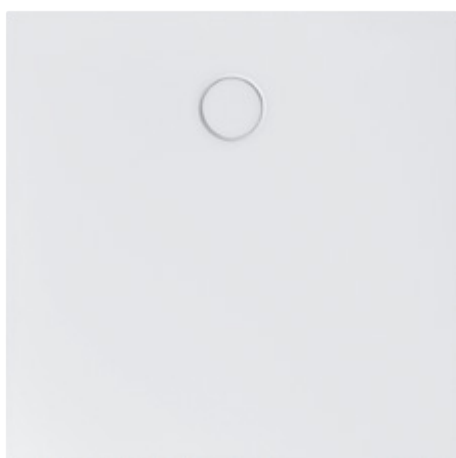

BetteFloor Side

Артикул: Д × Ш:

Article No.: L × W:

3381	900 × 900	3393	1500 × 900
3388	1000 × 800	3389	1500 × 1000
3385	1000 × 900	3395	1500 × 1200
3382	1000 × 1000	3375	1600 × 800
3374	1100 × 800	3390	1600 × 900
3396	1100 × 900	3397	1600 × 1000
3387	1200 × 800	3392	1600 × 1200
3380	1200 × 900	3376	1700 × 900
3383	1200 × 1000	3377	1800 × 900
3391	1200 × 1200	3378	1800 × 1000
3398	1300 × 900		
3399	1300 × 1000		
3379	1400 × 800		
3384	1400 × 900		
3386	1400 × 1000		
3394	1400 × 1200		



Принятие душа
Showering





BetteFloor

Артикул: Д × Ш:

Article No.: L × W:

5831	800 × 800	8732	1100 × 750	5938	1500 × 700
5711	900 × 700	8731	1100 × 800	5939	1500 × 750
5841	900 × 750	8631	1100 × 900	5937	1500 × 800
8751	900 × 800	8735	1100 × 1000	5936	1500 × 900
5931	900 × 900	1672	1200 × 700	5946	1500 × 1000
5881	1000 × 700	1671	1200 × 750	5948	1600 × 700
1651	1000 × 750	1681	1200 × 800	5949	1600 × 750
5491	1000 × 800	1261	1200 × 900	5957	1600 × 800
1661	1000 × 900	8661	1200 × 1000	5966	1600 × 900
5941	1000 × 1000	8721	1200 × 1200	5969	1600 × 1000
		5797	1300 × 750	5994	1700 × 750
		5793	1300 × 800	5989	1700 × 800
		5791	1300 × 900	5991	1700 × 900
		5794	1300 × 1000	5817	1700 × 1000
		5803	1400 × 700	5981	1800 × 800
		5802	1400 × 750	5988	1800 × 900
		5801	1400 × 800	5818	1800 × 1000
		5836	1400 × 900		
		5851	1400 × 1000		



Душевые пространства Shower areas



BetteFloor Caro

Артикул:	Д × Ш:
Article No.:	L × W:
7191	900 × 900
7211	1000 × 1000



BetteFloor Corner

Артикул:	Д × Ш:
Article No.:	L × W:
6731	800 × 1000
5421	900 × 900
6751	1000 × 800
5451	1000 × 1000



← BetteFloor Corner

179

Принятие душа
Showering

BetteUltra
BetteSupra
BetteIntra
BetteDelta
BetteCaro
BetteCorner

Душевые
ПОДДОНЫ
Shower trays

Разнообразие моделей и многообразии размеров Variety and dimensional freedom

Душевые поддоны Bette предлагают комфорт, имеют красивую форму и идеально продуманы до мельчайших деталей. Обладая большим разнообразием размеров и многообразием дизайна и различных цветовых тонов, они открывают возможности для любого оформления ванной комнаты. Экстремально плоские или заглубленные – душевые поддоны Bette предлагают идеальное гигиеническое решение с надежным подключением к оболочке конструкции здания.

Bette shower trays are comfortable, beautifully shaped, and simply perfect in every detail. Its tremendous variety of dimensions and the range of designs and colours open up freedom for any bathroom design. Whether ultra-flat or generously deep, Bette shower trays are the perfectly hygienic solution with reliable connections to the building shell.

Информация о
цветовых решениях
Colour Information

→ Стр. 210
Page 210



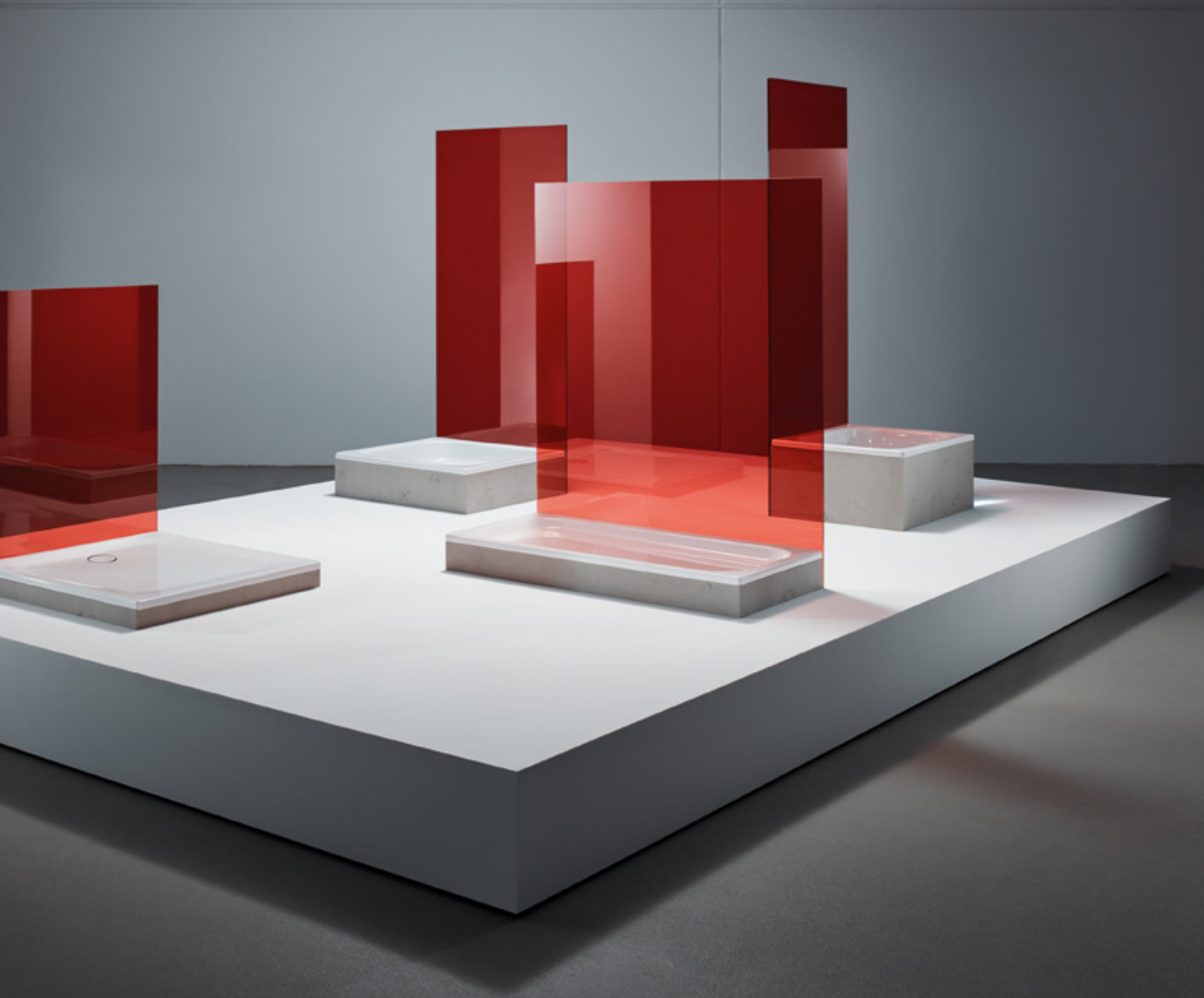

BetteIntra
150 MM

BetteDelta
280 MM

BetteSupra
65 MM

BetteUltra
25 – 35 MM



BetteUltra 25 – 35 MM

Артикул: Д × Ш × Г:

Article No.: L × W × D:

5719	700 × 700 × 25	5786	1300 × 800 × 35
		5795	1300 × 900 × 35
5529	750 × 750 × 25	5788	1300 × 1000 × 35
		5826	1300 × 1300 × 35
5679	800 × 700 × 25		
5669	800 × 750 × 25	5824	1400 × 700 × 35
5830	800 × 800 × 25	5814	1400 × 750 × 35
		5804	1400 × 800 × 35
		5834	1400 × 900 × 35
1589	850 × 850 × 25	5838	1400 × 1000 × 35
		5828	1400 × 1400 × 35
8600	900 × 600 × 25		
5709	900 × 700 × 25	5914	1500 × 700 × 35
5840	900 × 750 × 25	5924	1500 × 750 × 35
8750	900 × 800 × 25	5932	1500 × 800 × 35
1559	900 × 850 × 25	5934	1500 × 900 × 35
5930	900 × 900 × 25	5944	1500 × 1000 × 35
		5984	1500 × 1500 × 35
5879	1000 × 700 × 25		
1650	1000 × 750 × 25	5951	1600 × 700 × 35
5490	1000 × 800 × 25	5953	1600 × 750 × 35
1660	1000 × 900 × 25	5955	1600 × 800 × 35
5940	1000 × 1000 × 25	5961	1600 × 900 × 35
		5967	1600 × 1000 × 35
8710	1050 × 750 × 35		
		5992	1700 × 700 × 35
8725	1100 × 700 × 35	5996	1700 × 750 × 35
8727	1100 × 750 × 35	5971	1700 × 800 × 35
8729	1100 × 800 × 35	5998	1700 × 900 × 35
8630	1100 × 900 × 35	5806	1700 × 1000 × 35
8737	1100 × 1000 × 35		
8743	1100 × 1100 × 35	5986	1800 × 800 × 35
		5982	1800 × 900 × 35
5979	1200 × 700 × 35	5808	1800 × 1000 × 35
1670	1200 × 750 × 35		
1680	1200 × 800 × 35		
1260	1200 × 900 × 35		
8660	1200 × 1000 × 35		
8664	1200 × 1100 × 35		
8720	1200 × 1200 × 35		

BetteSupra 65 MM

Артикул: Д × Ш × Г:

Article No.: L × W × D:

5720	700 × 700 × 65	8670	1200 × 1000 × 65
		8665	1200 × 1100 × 65
5360	750 × 700 × 65	5630	1200 × 1200 × 65
5530	750 × 750 × 65		
		5787	1300 × 800 × 65
5680	800 × 700 × 65	5796	1300 × 900 × 65
5670	800 × 750 × 65	5789	1300 × 1000 × 65
5820	800 × 800 × 65	5827	1300 × 1300 × 65
5780	850 × 700 × 65	5825	1400 × 700 × 65
1570	850 × 750 × 65	5815	1400 × 750 × 65
1590	850 × 850 × 65	5805	1400 × 800 × 65
		5835	1400 × 900 × 65
8610	900 × 600 × 65	5839	1400 × 1000 × 65
5710	900 × 700 × 65	5829	1400 × 1400 × 65
5770	900 × 750 × 65		
5970	900 × 800 × 65	5915	1500 × 700 × 65
1560	900 × 850 × 65	5925	1500 × 750 × 65
5920	900 × 900 × 65	5933	1500 × 800 × 65
		5935	1500 × 900 × 65
5880	1000 × 700 × 65	5945	1500 × 1000 × 65
5550	1000 × 750 × 65	5985	1500 × 1500 × 65
5520	1000 × 800 × 65		
5380	1000 × 900 × 65	5952	1600 × 700 × 65
5620	1000 × 1000 × 65	5954	1600 × 750 × 65
		5956	1600 × 800 × 65
8690	1050 × 750 × 65	5962	1600 × 900 × 65
		5968	1600 × 1000 × 65
8726	1100 × 700 × 65		
8728	1100 × 750 × 65	5993	1700 × 700 × 65
8730	1100 × 800 × 65	5997	1700 × 750 × 65
8640	1100 × 900 × 65	5972	1700 × 800 × 65
8738	1100 × 1000 × 65	5999	1700 × 900 × 65
8744	1100 × 1100 × 65	5807	1700 × 1000 × 65
5980	1200 × 700 × 65	5987	1800 × 800 × 65
5570	1200 × 750 × 65	5983	1800 × 900 × 65
5870	1200 × 800 × 65	5809	1800 × 1000 × 65
1690	1200 × 900 × 65		



BetteIntra 150 MM

Артикул: Д × Ш × Г:

Article No.: L × W × D:

5700 700 × 700 × 150

5370 750 × 700 × 150

5540 750 × 750 × 150

5690 800 × 700 × 150

5650 800 × 750 × 150

5800 800 × 800 × 150

5790 850 × 700 × 150

1910 850 × 750 × 150

1920 850 × 850 × 150

8620 900 × 600 × 150

5730 900 × 700 × 150

5750 900 × 750 × 150

5950 900 × 800 × 150

1900 900 × 850 × 150

5900 900 × 900 × 150

5890 1000 × 700 × 150

5560 1000 × 750 × 150

5500 1000 × 800 × 150

5390 1000 × 900 × 150

5600 1000 × 1000 × 150

8700 1050 × 750 × 150

8740 1100 × 800 × 150

8650 1100 × 900 × 150

5990 1200 × 700 × 150

5580 1200 × 750 × 150

5850 1200 × 800 × 150

1290 1200 × 900 × 150

8680 1200 × 1000 × 150

5640 1200 × 1200 × 150

BetteDelta 280 MM

Артикул: Д × Ш × Г:

Article No.: L × W × D:

5660 800 × 750 × 280

5810 800 × 800 × 280

5740 900 × 700 × 280

5760 900 × 750 × 280

5960 900 × 800 × 280

5910 900 × 900 × 280

5510 1000 × 800 × 280

5610 1000 × 1000 × 280

5860 1200 × 800 × 280

Принятие душа Showering



BetteCaro 35 MM

Артикул:	Д × Ш × Г:
Article No.:	L × W × D:
8019	750 × 900 × 35
5319	800 × 800 × 35
6704	800 × 900 × 35
8059	900 × 750 × 35
6710	900 × 800 × 35
7189	900 × 900 × 35
7219	1000 × 1000 × 35



BetteCaro 65 MM

Артикул:	Д × Ш × Г:
Article No.:	L × W × D:
8020	750 × 900 × 65
5320	800 × 800 × 65
6705	800 × 900 × 65
8060	900 × 750 × 65
6711	900 × 800 × 65
7190	900 × 900 × 65
7220	1000 × 1000 × 65



BetteCorner 35 MM

Артикул:	Д × Ш × Г:
Article No.:	L × W × D:
8119	750 × 900 × 35
5399	800 × 800 × 35
5401	800 × 900 × 35
6737	800 × 1000 × 35
5431	800 × 1200 × 35
8159	900 × 750 × 35
5404	900 × 800 × 35
5429	900 × 900 × 35
5461	900 × 1000 × 35
5471	900 × 1200 × 35
6743	1000 × 800 × 35
5464	1000 × 900 × 35
5459	1000 × 1000 × 35
5434	1200 × 800 × 35
5475	1200 × 900 × 35
5467	1200 × 1200 × 35



BetteCorner 65 MM

Артикул:	Д × Ш × Г:
Article No.:	L × W × D:
8120	750 × 900 × 65
5400	800 × 800 × 65
5402	800 × 900 × 65
6738	800 × 1000 × 65
5432	800 × 1200 × 65
8160	900 × 750 × 65
5405	900 × 800 × 65
5430	900 × 900 × 65
5462	900 × 1000 × 65
5472	900 × 1200 × 65
6744	1000 × 800 × 65
5465	1000 × 900 × 65
5460	1000 × 1000 × 65
5435	1200 × 800 × 65
5476	1200 × 900 × 65
5468	1200 × 1200 × 65



↑ BetteCorner 35 mm

186

Умывание
Washing



ИСТИННЫЙ МИНИ- МАЛИЗМ Pure reduction

Минималистичная раковина с прямой линейной формой и большой чашей. Широкие боковые края служат для установки различных принадлежностей и предлагают дополнительный комфорт. Предлагаются в различных цветовых тонах и размерах.

Generously shaped, minimalist wash-basin in a linear design. The wide sides can be used for storage, and offer additional comfort. Available in countless colours and dimensions.

Design:
schmidem design



Встраиваемая раковина/устанавливаемая
под столешницу раковина
Built-in/Undermounted washbasin

Накладная раковина
Counter top washbasin

Настенная раковина
Wall mounted washbasin

Артикул: Д × Ш × Г; глубина раковины:
Article No.: L × W × H; Internal depth:

A050	600 × 495 × 8; 80
A048	800 × 495 × 8; 80
A060	1000 × 495 × 8; 80
A066	1200 × 495 × 8; 80
A046	1400 × 495 × 8; 80

A044	600 × 495 × 80; 80
A042	800 × 495 × 80; 80
A058	1000 × 495 × 80; 80
A064	1200 × 495 × 80; 80
A040	1400 × 495 × 80; 80

A056	600 × 495 × 125; 80
A054	800 × 495 × 125; 80
A062	1000 × 495 × 125; 80
A068	1200 × 495 × 125; 80
A052	1400 × 495 × 125; 80

BetteAqua



192

Меблировка
Furnishing

194 BetteModules
202 BetteRoom

Система для индивидуального дизайна ванной

The system for individual bathroom design

Минималистичный дизайн и продуманная функциональность являются отличительными признаками системы мебели для ванной комнаты BetteModules. Напольные и настенные модули открывают разнообразные возможности для индивидуального оформления ванной комнаты в едином стиле. Они могут служить как в качестве мебели, несущего элемента или полки, так и в качестве хранилища, и характеризуются особенно высоким качеством технического исполнения. Их передние панели “без ручек” оснащены фурнитурой Push-to-open (нажать, чтобы открыть). BetteModules поставляются в шести лакированных цветах и трех вариантах натурального шпона. The BetteModules bathroom furniture is recognised for its minimalistic design and smart functionality. The floor-standing and wall-mounted modules open up numerous options for creating an individual bathroom design, with a consistent design language running throughout. These modules—exhibiting an outstanding quality of workmanship—can be used simultaneously as furniture, supporting elements, shelving and storage. The handle-free frontages are equipped with a push-to-open mechanism. BetteModules are available in six colours of varnish and three genuine wood veneers.

Design:
Tesseraux+Partner





Раковина заподлицо, 1 выдвижной ящик
Washbasin base unit, wall mounted, 1 drawer

Д × Г × В:

L × D × H:

596 × 493 × 282

696 × 528 × 282

796 × 493 × 282

896 × 528 × 282

996 × 493 × 282

1096 × 528 × 282



Раковина заподлицо, 2 выдвижных ящика
Washbasin base unit, wall mounted, 2 drawers

Д × Г × В:

L × D × H:

596 × 493 × 545

696 × 528 × 545

796 × 493 × 545

896 × 528 × 545

996 × 493 × 545

996 × 528 × 545



Раковина заподлицо, 3 выдвижных ящика
Washbasin base unit, floor standing, 3 drawers

Д × Г × В:

L × D × H:

596 × 493 × 840

696 × 528 × 840

796 × 493 × 840

896 × 528 × 840

996 × 493 × 840

1096 × 528 × 840







Боковой шкаф, настенный, 1 выдвижной ящик
Sideboard, wall mounted, 1 drawer

Д × Г × В:

L × D × H:

596 × 493 × 282

696 × 528 × 282

796 × 493 × 282

896 × 528 × 282

996 × 493 × 282

1096 × 528 × 282



Боковой шкаф, настенный, 2 выдвижных ящика
Sideboard, wall mounted, 2 drawers

Д × Г × В:

L × D × H:

596 × 493 × 545

696 × 528 × 545

796 × 493 × 545

896 × 528 × 545

996 × 493 × 545

1096 × 528 × 545



Нижний шкаф, напольный, 1 выдвижной ящик
Lowboard, floor standing, 1 drawer

Д × Г × В:

L × D × H:

596 × 493 × 314

696 × 528 × 314

796 × 493 × 314

896 × 528 × 314

996 × 493 × 314

1096 × 528 × 314



Нижний шкаф, напольный, 2 выдвижных ящика
Lowboard, floor standing, 2 drawers

Д × Г × В:

L × D × H:

596 × 493 × 545

696 × 528 × 577

796 × 493 × 545

896 × 528 × 577

996 × 493 × 545

1096 × 528 × 577







Высокий шкаф, 1 дверь
Упор слева или справа, на выбор
Highboard, 1 door
Choice of limit stop on left or right

Д × Г × В:
L × D × H:
825 × 325 × 325



Высокий шкаф, 2 двери
Упор на выбор – слева или справа
Highboard, 2 doors
Choice of limit stop on left or right

Д × Г × В:
L × D × H:
1631 × 325 × 325



Высокий шкаф, 2 двери
Упоры с обеих сторон
Highboard, 2 doors
Door both-sided

Д × Г × В:
L × D × H:
825 × 65 × 325



Высокий шкаф, 3 двери
Упоры с нескольких сторон
Highboard, 3 doors
Door multi-sided

Д × Г × В:
L × D × H:
825 × 975 × 325

Высокоглянцевый лак
High Gloss Varnish

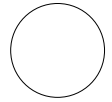

Белый глянец 800
White High Gloss 800

Матовый лак
Matt Varnish



Белый матовый 807
White Matt 807



Серовато-бежевый
матовый 808



Серо-коричневый
матовый 809



Океан матовый 810



Флинт матовый 811

Шпон из
натурального дерева
Real Wood Veneer



Дуб кремовый 812
Cream Oak 812



Дуб натуральный 814
Natural Oak 814



Дуб мокко 813
Mocca Oak 813

Материал сочетается с функциональностью

Material meets functionality

Продуманная система мебели BetteRoom обеспечивает большую функциональность и гибкость при оформлении индивидуальных душевых и купальных зон. Она включает несущие плиты с отделкой высококачественным шпоном, зеркала с подсветкой и элементы мебели с глянцевыми белыми передними панелями. Вся система идеально согласована с элементами ванны Bette из глазурованной титановой стали и дополняет их по модульному принципу.

The well thought-out BetteRoom furniture system offers tremendous functionality and flexibility in the design of individual washbasins and bathrooms. It comprises bases in elegant wood veneers, illuminated mirrors and furniture elements with white high-gloss lacquered fronts. The entire system is matched to the Bette bathroom elements in glazed titanium steel, and complements it with modular choices.

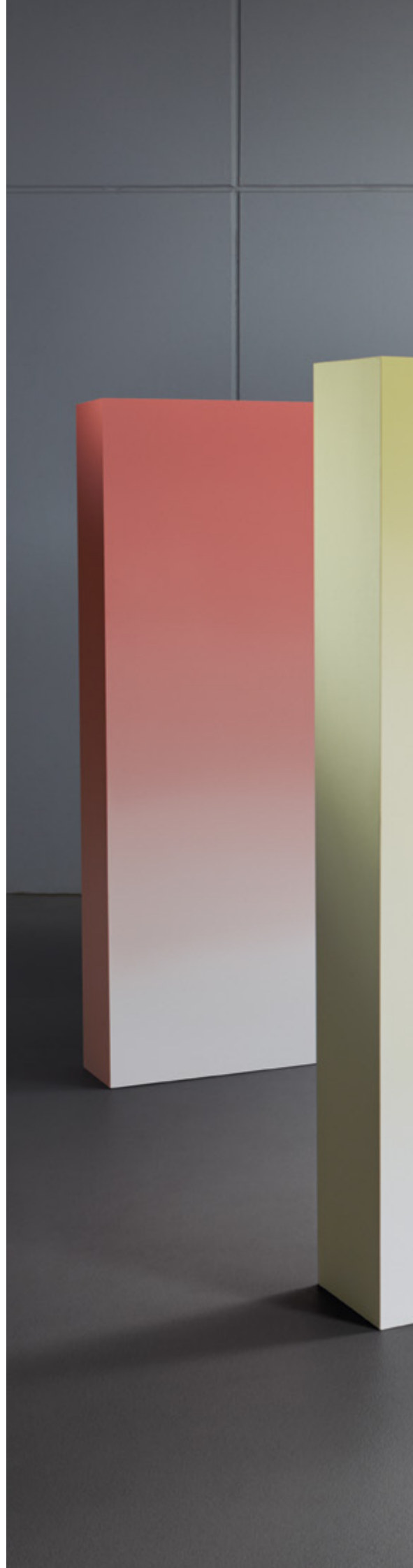







Высокий шкаф, Ограничитель дверцы слева или справа
 Tall cupboard, Choice of limit stop on left or right

Д × Г × В:
L × D × H:
400 × 450 × 1750

Design: schmiddy design



Модуль выдвижного ящика
 Drawer module

Д × Г × В:
L × D × H:
800 × 450 × 200

Design: schmiddy design



Выдвижной модуль
 Deep-drawer module

Д × Г × В:
L × D × H:
800 × 450 × 400

Design: schmiddy design



Зеркало с подсветкой
Illuminated mirror

Д × Г × В:
L × D × H:
800 × 83 × 660

Design: schmidtem design

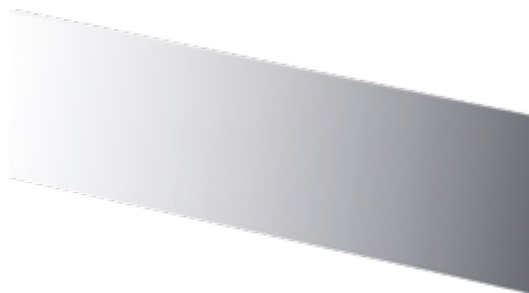

Хрустальное зеркало
Crystal mirror

Д × Г × В:
L × D × H:
200–1800 × 30 × 660

Design: schmidtem design



Перекрывающая плита
Base

Д × Г × В:
L × D × H:
max. 2600 × 550 × 80

Design: schmidtem design



Модуль нижнего шкафа
Undermounted module

Д × Г × В:
L × D × H:
800 × 550 × 400
1000 × 550 × 400
1200 × 550 × 400

Design: tesseraux + partner



Поверхности
Surface

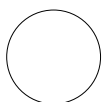

Белый глянцевый 800
Glossy White 800

Шпон из натурального дерева
Real Wood Veneer

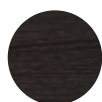

Дуб каштановый 801
Dark Oak 801



Дуб беленый 802
Chalked Oak 802

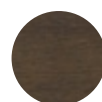

Дуб коричневый 803
Brown Oak 803



Олива 804
Olive 804

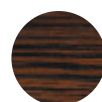

Макассар 805
Macassar 805

208

Оборудование
и установка
Equipping
and Installing

- 210 Цвета
Colours
- 212 Специальное
изготовление
Customised solutions
- 214 BetteОкантовка
BetteUpstand
- 218 Дополнения и
аксессуары
Extras and accessories
- 226 Системы
Systems



Сантехнические цвета Sanitaryware colours

●	●	●	●	●	●
A Манхэттан 002	A Цвет верблюжей шерсти 098	A Рубиновый красный 057	A Агайя 009	A Соренто синий 067	A Канареечный 117
B Черный 056 Black 056	B Багама-беж 003	B Рубин red 057	B Калипсо 011	B Сорентоблюе 067	B Пергамон 001
C Рефлет серый 044 Reflet Grey 044	C Карамельный 046	B Магнолия 077	C Вечнозеленый 115	B Ки Уэст 031	C Фламинго 21 060
D Монбланк 140	D Темно-коричневый 065	C Карнеол 096	D Гринвич 026	C Капри 015	D Жасмин 006
E Шиншилла 029	E Bali Brown 065	D Стелла 021	E Бирюзовый 052	D Бермуда синий 023	E Слоновая кость 014 Ivory 014
F Фланель 008	E Кашемир 090	E Тускло-розовый 010	F Мох зеленый 016 Moss Green 016	E Туманный синий 049	F Цвет свечи 017
G Серый матовый 255 Matt Grey 255	F Cashmere 090	F Закат 013	G Капиш зеленый 112 Caspian Green 112	F Лазурный 076	G Шампань 019
H Графит 074	F Эбонит 035	G Сиреневый 124 Violet 124	H Желтовато-зеленый 073	F Азур Blue 076	H Натура 038
		H Коралин 129		G Торрэ 148	I Карри 040
				H Крокус 043	J Манго желтый 092 Manchu Yellow 092

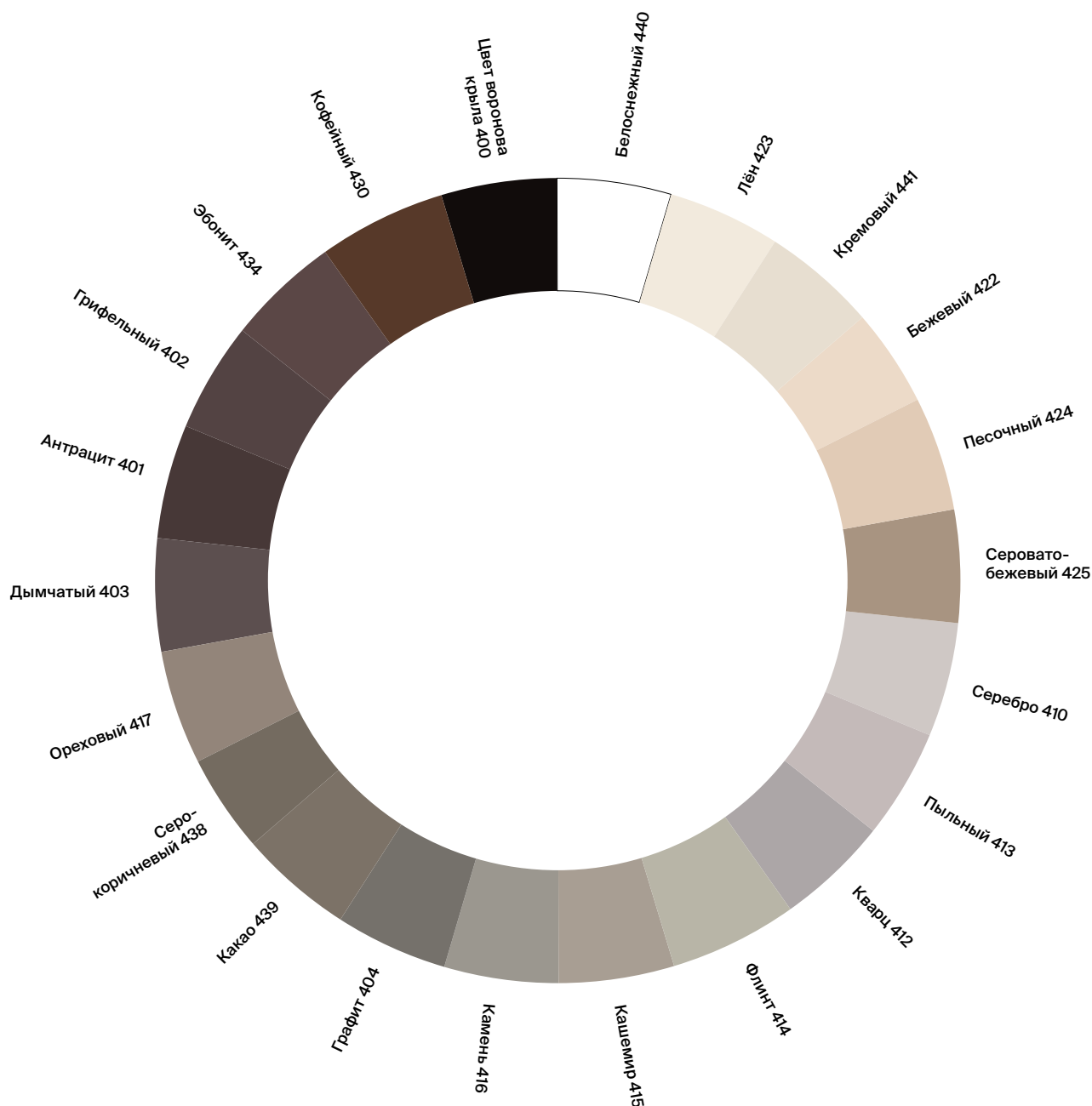

Эксклюзивные цвета Exclusive colours

Помимо широкого спектра стандартных тонов мы создали собственный спектр цветов. Его 22 эксклюзивных матовых цвета соответствуют трендам плитки, природного камня и деревянных полов. Доступны для душевых пространств, раковин и душевых поддонов глубиной до 65 мм. In addition to a broad spectrum of standard colours, we have developed our own colour world. These 22 exclusive matt colours match current trends for tile, natural stone and wood floors. Available for shower areas, washbasins and shower trays to 65 mm deep.

- 1 Срезанный угол
Profi-Corner
- 2 Изготовление по
размерам
Special-Size
- 3 Отверстия
Drillings
- 4 BetteПанель для
душевых поддонов
BettePanel
for shower trays
- 5 BetteОкантовка
BetteUpstand

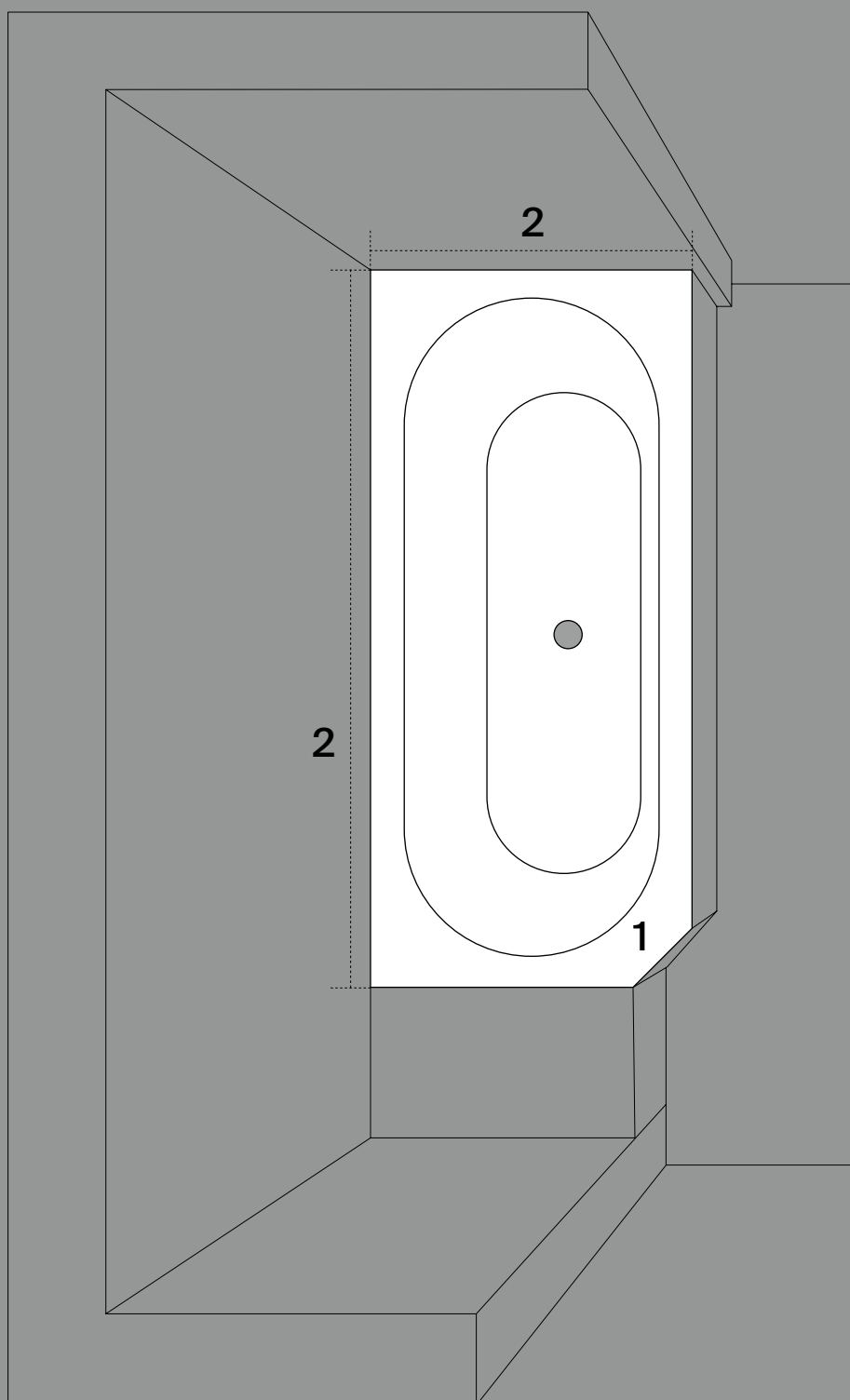

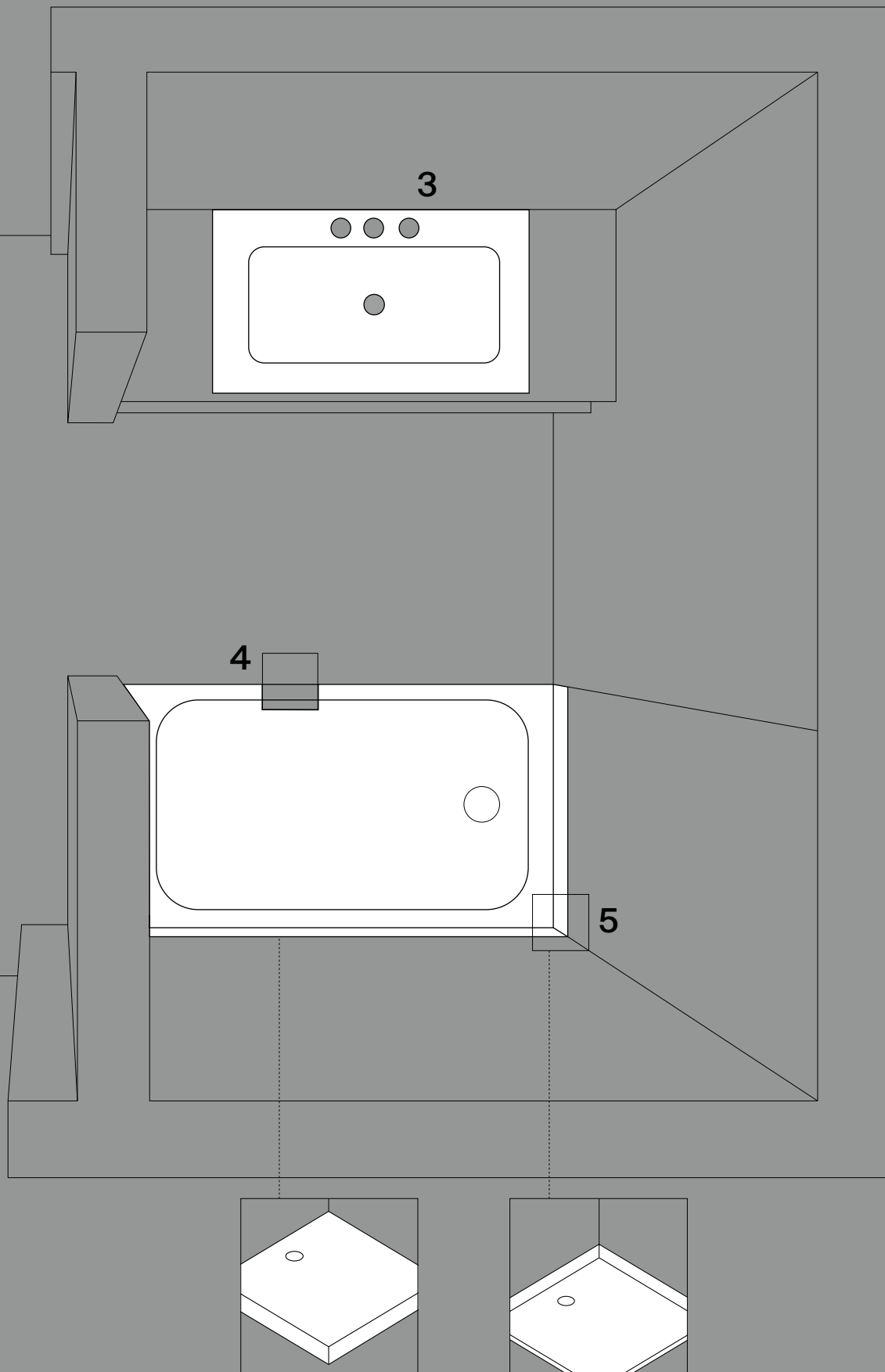

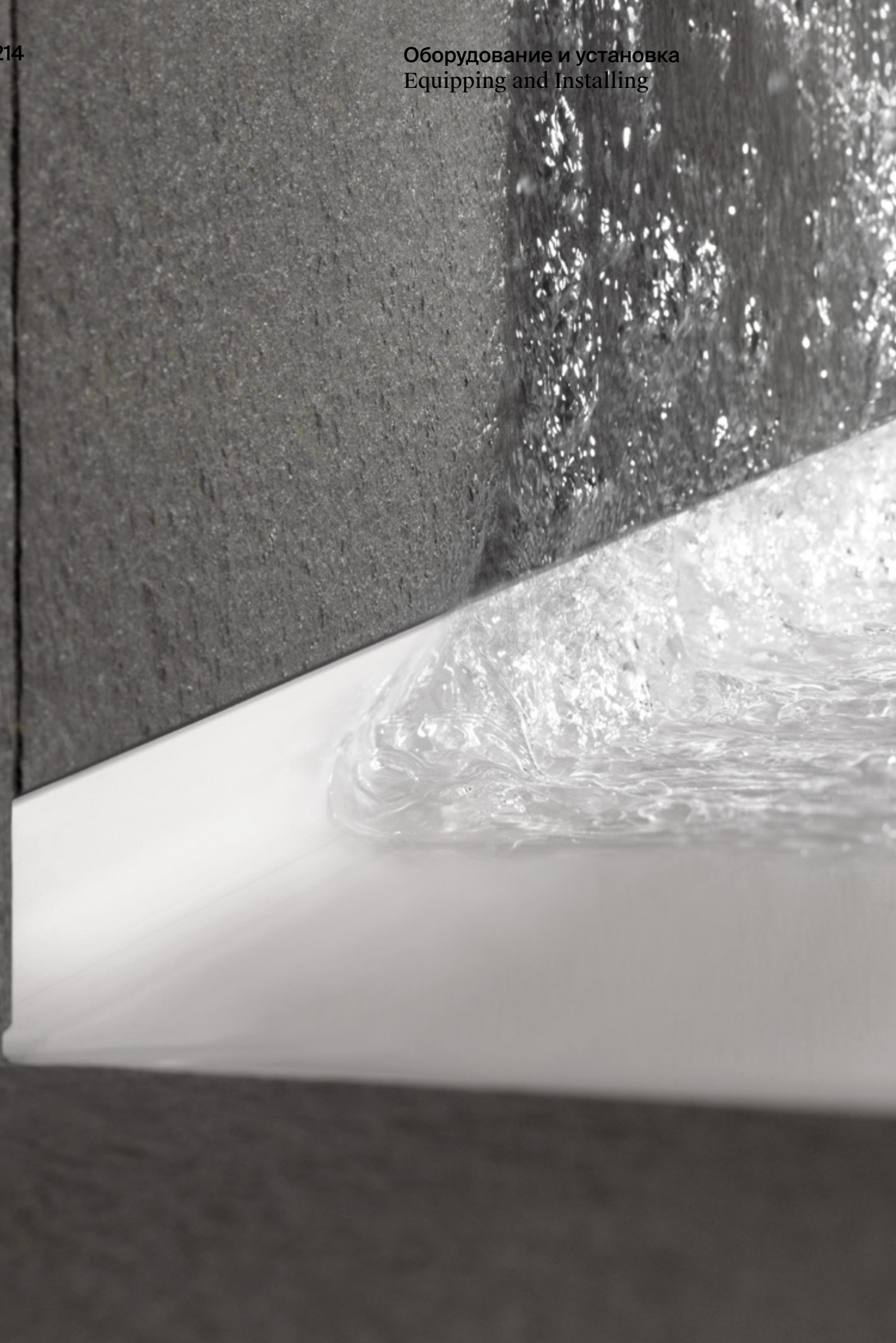

Присоединение к стене без силикона Silicone-free wall connection

BetteОкантовка исключает необходимость использования силикона при присоединении ванн и душевых поддонов к стене. При монтаже бортик высотой 35 мм по краям ванны соединяется непосредственно со стеной и отделяется плиткой на глубину 12 мм. Этим обеспечивается идеальное с точки зрения внешнего вида и гигиены присоединение к стене, не требующее обслуживания. BetteОкантовка поставляется как дополнительное оснащение ванн и душевых поддонов, а также душевых пространств BetteFloor Side.

BetteUpstand lets you do away with silicone as a wall sealant around baths and shower trays. The 35-mm-high upward lip on the rim is fixed to the wall when the product is installed and covered over of tile. This 100% maintenance-free connection to the wall not only looks fantastic, but is extremely hygienic, too. BetteUpstand is an optional extra that can be ordered for a large number of baths and shower trays as well as for BetteFloor Side showers.

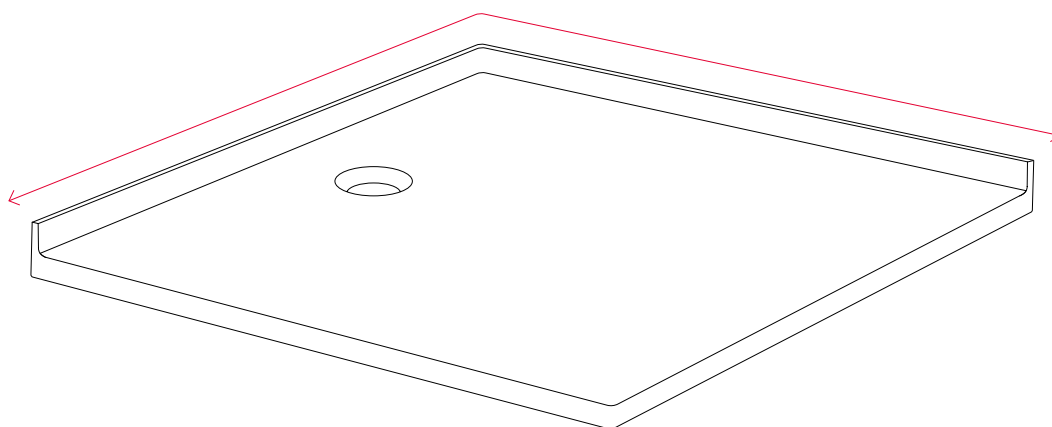

BetteОкантовка и ее преимущества

- не оставляет места для бактерий
- обеспечивает постоянную чистоту и гигиену
- отличается износостойкостью и легкостью очистки
- защищает от проникновения воды
- уменьшает трудоемкость обслуживания

BetteUpstand and its benefits

- does not let bacteria take hold
- stays permanently clean and hygienic
- is sturdy and easy to clean
- provides safe protection against water penetration
- saves troublesome maintenance work

217

BetteОкантовка
BetteUpstand



30

Лет
Гарантии
Years
Warranty



Глазурованная
Титановая Сталь
Glazed
Titanium-Steel



Водонепроницаемость
ETAG 022
DIN 18534
Waterproof
ETAG 022
DIN 18534



Срезанный угол Profi-Corner

Один единственный маленький угол может стать проблемой при планировании всей ванной комнаты. Поэтому для многих ванн и душевых поддонов Bette предлагает срезанные углы в соответствии с индивидуальными требованиями. Таким образом, можно найти решение в сложной ситуации с нестандартной планировкой или свободным местом.

It's surprising how one small corner can upset a whole bathroom design. This is why Bette offers a range of baths and shower trays with one of the corners cut off, in line with the customer's specifications. The perfect solution to work around challenging spaces and downpipes!



Изготовление по размерам Special-Size

При оформлении ванных комнат несколько сантиметров могут иметь решающее значение, особенно когда речь идет о маленьких площадях или косметическом ремонте и санировании. Мы облегчаем планирование ванной комнаты за счет нестандартных размеров для ванн и душевых поддонов.

Для этого заготовки из титановой стали еще до обжига для закрепления глазури прецизионно обрезаются в соответствии с индивидуальными требованиями. Так возникают решения с оптимальным использованием пространства, идеальные с точки зрения внешнего вида и гигиены. При этом можно избежать дорогостоящей отделки плиткой.

A few centimetres sometimes make the world of difference in bathroom design, especially when space is tight or an existing property is being renovated. We make planning easier with made-to-measure baths and shower trays. The titanium steel cast is precisely cut to size before being enamelled, creating the optimal solution for the available space—which not only looks fantastic, but is extremely hygienic, too. There's no need to spend time doing an awkward patchwork job with tiles.

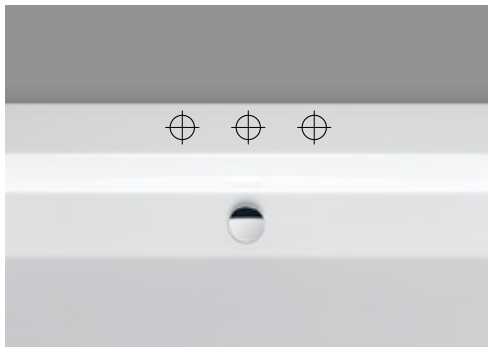

Отверстия Drillings

Важной деталью при оформлении ванн и моечных площадок является размещение арматуры. Для всех элементов Bette ванной комнаты мы предлагаем возможность заводской подгонки отверстий к выбранной арматуре.

An important detail when designing bath and washbasin areas is where to install the fittings. We can drill holes in all of our bathroom products before they leave the factory, in line with customer specifications for the selected bath/washbasin/shower fittings.

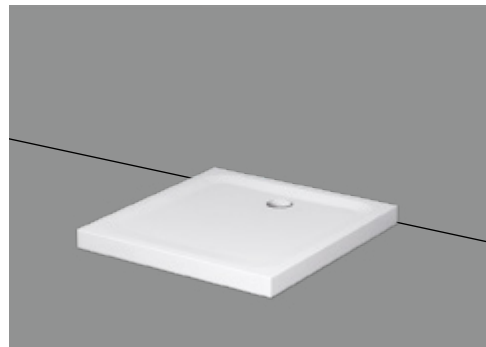

BetteПанель для душевых поддонов BettePanel for shower trays

По желанию, BetteДушевые поддоны могут быть оборудованы жестко сформованным фартуком BetteПанель из глазурованной титановой стали. Такая облицовка под прямым углом бесшовным образом присоединяется к краю душевого поддона и вплотную примыкает к области входа. Это избавляет от дорогостоящей отделки цоколя душевого поддона плиткой и создает единообразный внешний вид. Съемная нижняя накладка обеспечивает дополнительную возможность инспекции.

Upon request, Bette shower trays can be equipped with the fixed, moulded BettePanel made from enamelled titanium steel. This cladding attaches smoothly to the rim of the shower tray, providing a border to finish the entrance of the shower. This avoids the need to tile the skirting of the shower tray and ensures a consistent look. A removable plinth allows for any modifications at a later stage.

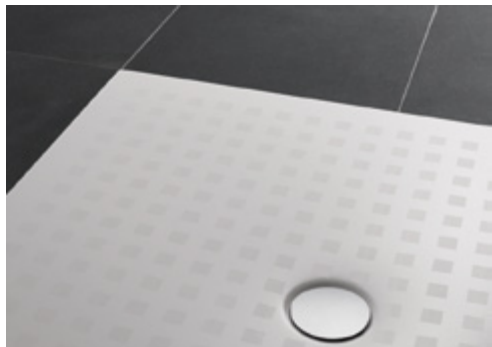

BetteАнтислип BetteAnti-Slip

BetteАнтислип обеспечивает еще большую устойчивость под душем. На последнем этапе обжига в поверхность вжигается кварцево-песчаная смесь. При этом приятная на ощупь и сверкающая поверхность BetteGlasur® полностью сохраняются. Рекомендуется для всех душей и душевых зон в ванной комнате.

BetteAnti-Slip ensures increased safety when standing in the shower. The smooth feel and brightness of BetteGlaze® are preserved. Recommended for all showers, as well as the shower zone in baths.



DIN 51097
Группа В
Group B



BetteАнтислип Pro BetteAnti-Slip Pro

Почти невидимое глазу покрытие для предотвращения скольжения: поверхность BetteАнтислип Pro обеспечивает дополнительную безопасность и предотвращает скольжение в соответствии с DIN. Индивидуальные потребности и строительные требования реализуются очень легко. Внешний вид и функциональные характеристики BetteGlasur® полностью сохраняются.

Virtually invisible anti-slip system:

The BetteAnti-Slip Pro surface ensures an even greater level of safety with its DIN-certified anti-slip system. The system can be easily tailored to individual needs and design specifications. The BetteAnti-Slip Pro system does not impair the appearance and functional properties of BetteGlaze® in any way.

Grip Антислип Про
R10 DIN 51130
DIN 51097 Группа B
Grip Antislip Pro
R10 DIN 51130
DIN 51097 Group B



BetteGlasur® Plus BetteGlaze® Plus

Дополнительное покрытие, улучшающее качество поверхности после последнего обжига. Элементы ванной комнаты покрываются прозрачной полимерной пленкой. Ее водоотталкивающий эффект приводит к тому, что вода собирается в капли, которые затем легко стекают. Таким образом, уменьшаются отложения и сокращаются затраты на очистку. Для ухода достаточно влажной тряпки. Можно полностью отказаться от царапающих средств очистки. Это экономит время и не загрязняет окружающую среду.

An extra touch of sophistication for the surface, applied after the final firing. Baths, basins, shower areas and shower trays are coated with a transparent polymer film. The film is water-repellent, allowing droplets to roll off more easily and reducing deposits, which makes cleaning easier. Simply wipe with a damp cloth. No need for strong cleaning agents, saving time and helping our environment.



Арматура Trio E3 Tap Trio E3

Идеальное купание – одним нажатием кнопки. Вы устанавливаете температуру и уровень воды, и ванна сама по себе заполняется водой. Электронная арматура с круглым стеклянным дисплейным пультом обеспечивает ручное управление и имеет три области памяти для задания индивидуальных предпочтений. Ее можно комбинировать с различными ваннами Bette.

The perfect bath at the touch of a button. You say how warm and full you'd like your water and the bath takes care of the rest. The electric tap with the circular glass control panel can be controlled manually, and can be pre-programmed with three different settings. Can be installed on a large number of Bette baths.



Гарнитура Plus 5 Waste Plus 5

Чем выше уровень воды, тем большее наслаждение доставляет принятие ванны. С гарнитурой слива и перелива Plus 5 уровень воды в ванне – как перед купанием, так и во время купания – можно увеличить простым поворотом розетки на 50 мм. The higher the water, the more relaxing the bath. The Plus 5 waste and overflow system allows you to raise the level of the water by 50 mm by simply turning the rosette—either before your bath or when you're in the water.





BetteSplash

Многие ванны Bette могут быть оснащены уже на фабрике эффектным «водопадным» наполнением воды BetteSplash. Подача воды в виде потока шириной 191 мм и высотой 39 мм с самого начала предлагает купание совершенно особого рода. Many Bette baths can be fitted with the impressive waterfall tap BetteSplash at our works. The 191-mm-wide and 39-mm-high tap is turning a simple bath into something very special.



Родник Spring tap

По желанию, ванны Bette могут оснащаться бесшумным, скрытым родником. Наполнение происходит через впуск в днище ванны. Upon request, Bette baths can also to be fitted with a quiet, discreet spring tap. The bath is filled via a tap integrated in the base of the bath.



BetteSensory

Скрытый перелив: сток и перелив ванны реализованы здесь в одном единственном элементе. Установка электронной гарнитуры под днищем ванны обеспечивает идеальный внешний вид. Без видимого глазом перелива дизайн ванны смотрится особенно хорошо, причем, прежде всего, в случае отдельностоящей ванны. Специально разработанная электроника с интегрированным датчиком давления открывает сток в тот момент, когда уровень воды превышает определенную высоту.

Hidden overflow: BetteSensory combines bath drain and overflow in one element. Hidden beneath the base of the bath, the electric fitting is truly aesthetic. The lack of a visible overflow means that nothing detracts from the beauty of the bath design, particularly in the case of free-standing baths. The specially designed electric controls with integrated pressure sensor opens the drain as soon as the water has risen beyond a certain level.



Системы гидромассажа Whirlsystems

Многие ванны Bette могут оснащаться системами гидромассажа. Бурлящая вода дает полное ощущение «спа». Соответствующее техническое оборудование может обеспечить настоящее расслабление или массаж. В системах, где используется только вода, создается упругая массирующая струя. При подмешивании воздуха струя становится мягкой и пенящейся. Чем больше воздуха в струе, тем мощнее ее «подъемная» сила, что является идеальным для приятного плавания в потоке воды. Дополнительное оснащение с цветной подсветкой хорошо дополняет чувственные ощущения.

Many Bette baths can be equipped with a whirlpool system. The effervescing water creates that perfect spa feeling. Depending on the technology, you can enjoy pure relaxation or a massage. Systems that work with water alone produce a stronger massaging effect. If air is mixed with the water, the jet produced will be softer and more effervescing. The higher the percentage of air used, the more buoyancy will be created—perfect for a relaxing float! Adding coloured lights to the system ensures the ultimate sensual experience.



Ручки Grips

Для безопасного входа и выхода многие ванны могут оснащаться ручками на внутренней стороне. При этом Bette предлагает широкий спектр различных форм и исполнений, подходящих к дизайну ванны.

A large number of Bette baths can be fitted with grips on the inner walls, making it easier and safer to get in and out of the bath. Bette provides a wide selection of different handle shapes and finishes to match the bath design.



BetteRelax

Подушка эргономичной формы была разработана для ванн из глазурованной титановой стали и обеспечивает дополнительный комфорт в лежачем положении. Эластичный материал адаптируется к форме ванны. Встроенный магнит предотвращает соскальзывание даже под слоем воды.

The ergonomically designed cushion was developed specifically for enamelled titanium steel baths, and provides ultimate comfort when lying in the bath. The flexible material moulds itself to the shape of the bath, while an integrated magnet prevents the cushion from slipping, even under water.



Идеальное сочетание элементов вплоть до отдельных деталей Perfectly matched in every detail

Наше требование к точности также распространяется на соединение ванны со внутренними поверхностями здания. Поэтому мы разработали собственные инновационные решения для установки и инсталляции наших изделий.

Технические продукты Bette обеспечивают безопасность «из одних рук» и могут быть точно приспособлены к любой возможной ситуации установки. Наши согласованные друг с другом системы устанавливают стандарты гидроизоляции, звукоизоляции и безопасного водоотвода. В области продуктов для душа это, например, – установочная система Universal. С использованием гибкого монтажного комплекта душевые панели могут быть легко установлены в точности на уровне пола, почти на уровне пола или на отделанном плиткой цоколе. Система уплотнений из комплекта поставки обеспечивает долговременную и надежную гидроизоляцию согласно строительным нормам DIN 18534-1. В случае душа вровень с полом специальные системы слива с высокой пропускной способностью обеспечивают быстрый отвод большого объема воды.

Our claim for precision also applies to the connection of bathroom element and building shell. That is why we have developed our own innovative solutions for the installation and fitting of our products.

Technical products by Bette offer safety from a single source, and can be precisely adapted to any imaginable installation situation. Our matching systems set the standards for watertightness, soundproofness and safe water drainage. In showering, for instance, this is the Installationsystem Universal. The variable installation set is used to ensure that shower areas can be installed flush-to-floor, almost flush-to-floor or with a raised tiled plinth, easily and with absolute precision. The sealing system that is included in the delivery provides a permanent and safe seal as per building regulation DIN 18534-1. Special drainage systems with a high throughput ensure that large quantities of water flow away in flush-to-floor showers in the shortest possible time.

Точное соединение на
уровне пола
Precisely flush-to-floor

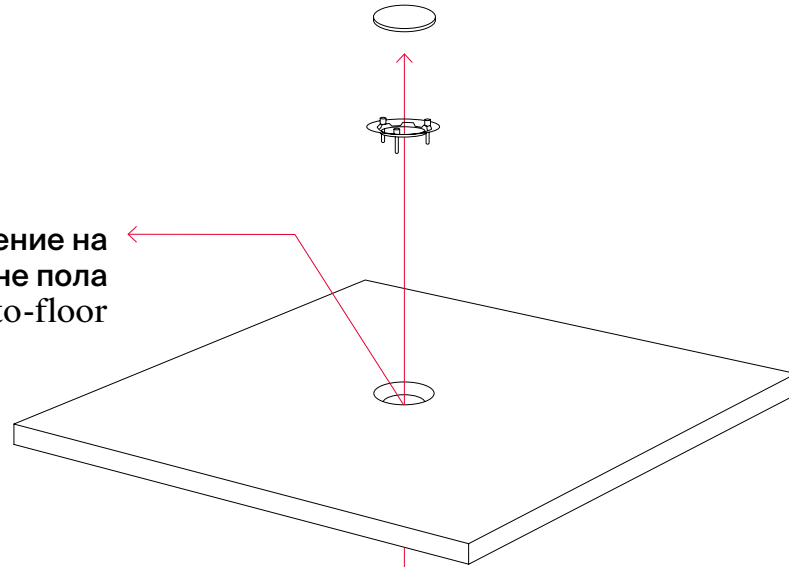

Водонепроницаемость
Waterproof

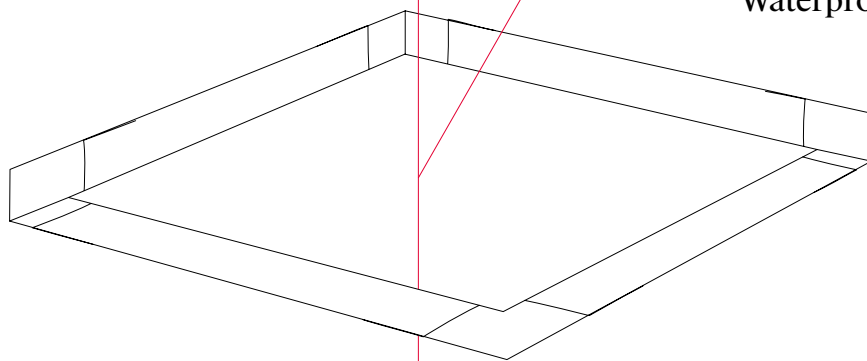

Шумоизоляция
Soundproof

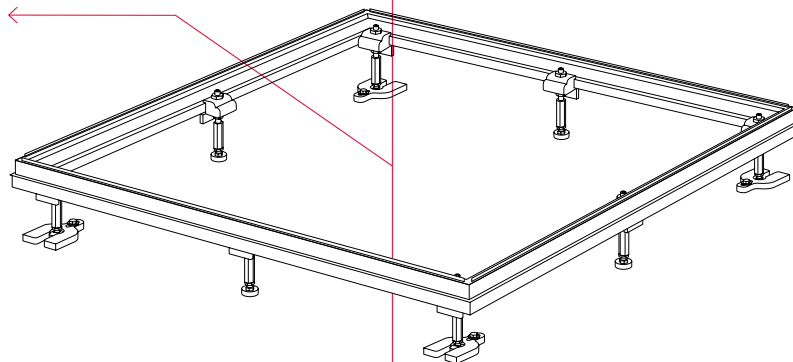

Отвод воды
Water drainage

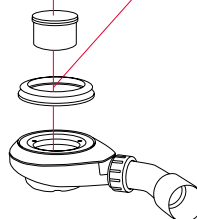

Служебная информация

Концепция, дизайн, текст:

Stan Hema GmbH
Agentur für Markenentwicklung, Berlin

Иллюстрация:

André Gottschalk, Berlin

Фотографии:

Christoph Sagel, Berlin
Studio Casa, Münster (стр. 10–13)
Christof Jakob, Frankfurt am Main (стр. 14–21)
InterContinental Ljubljana (стр. 22–23)
Hôtel Le Cinq Codet Paris (стр. 24–25)
RP Architects GZF GmbH (стр. 26–27)

Обработка изображений:

Prey Imaging, Berlin
max-color, Berlin

Весь цикл изготовления:

M&E Druckhaus, Belm

Авторское право:

Все права на изображения и товарные знаки защищены.
Технические изменения и изменения ассортимента,
а также возможные ошибки, оговорены. Возможны цветовые
отклонения, обусловленные полиграфической техникой.

Imprint

Concept, design, text:

Stan Hema GmbH
Agentur für Markenentwicklung, Berlin

Illustration:

André Gottschalk, Berlin

Photography:

Christoph Sagel, Berlin
Studio Casa, Münster (P. 10–13)
Christof Jakob, Frankfurt am Main (P. 14–21)
InterContinental Ljubljana (P. 22–23)
Hôtel Le Cinq Codet Paris (P. 24–25)
RP Architects GZF GmbH (P. 26–27)

Image processing:

Prey Imaging, Berlin
max-color, Berlin

Overall production:

M&E Druckhaus, Belm

Copyright:

All image and trademark rights reserved.
Program and technical changes and errors excepted.
The colours of individual illustrations may vary,
due to the printing process.

Россия

ООО „БЕТТЕ“

107045, Москва

Последний пер., д.6 корп.1

Тел.: +7 495 565-39-10

Моб.тел.: +7 (985) 645-24-82

E.Zhuravleva@bette.ru

www.bette.ru

Bette GmbH & Co. KG

Heinrich-Bette-Straße 1

D-33129 Delbrück

T +49 5250 511-0

F +49 5250 511-130

international@bette.de

www.bette.de

www.bette.ru
www.bette.de/en

Достоверную информацию уточняйте на santehnica.ru.