

Installation / Montage / Монтаж

7121

Guarantee is valid only when installed by qualified plumber!

Garantie nur bei Montage durch einen Fachinstallateur!

Установка смесителя должна осуществляться квалифицированным сантехником!

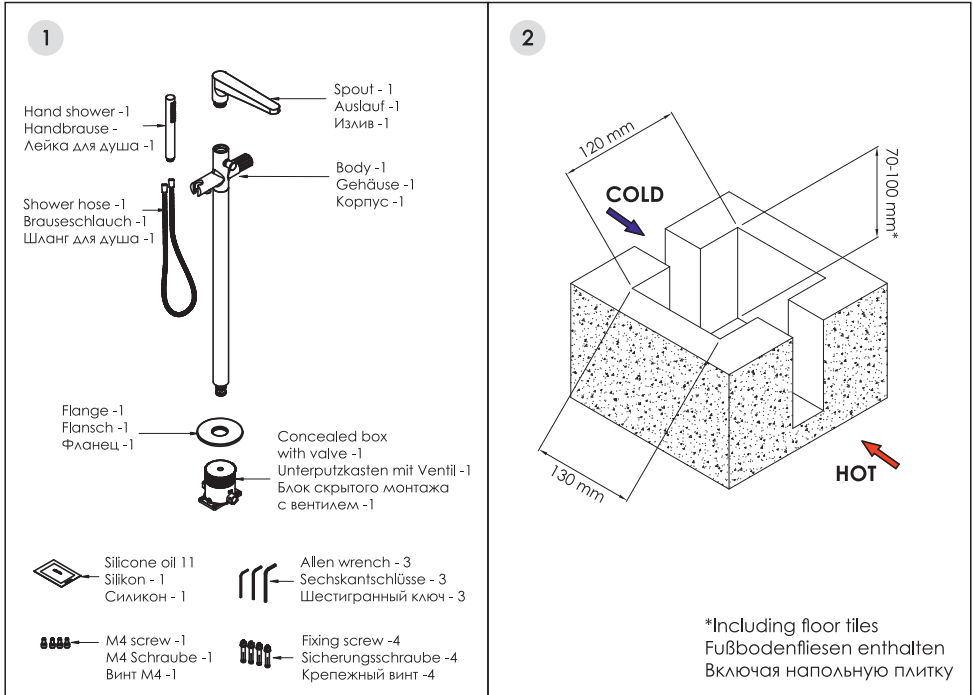

3

1. Clean the ducts and concealed valve (open the concealed box to clean the valve) before installation.
2. After connected the water inlets, make sure no leakage at all connections.

1. Reinigen Sie vor der Installation die Rohre und das Unterputzventil. (Öffnen Sie den Unterputzkasten, um das Ventil zu reinigen.) Stellen Sie nach dem Anschluss der Wasserzufuhr sicher, dass alle Anschlüsse dicht sind.

1. Перед установкой очистить патрубки и клапан скрытого монтажа (открыть блок скрытого монтажа для очистки клапана).
2. После подключения впускных патрубков для подачи воды убедиться в отсутствии протечек на всех соединениях.

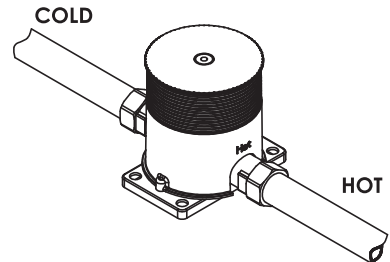

Installation / Montage / Монтаж

7121

- 4** 1. Drill 4 Ø8 mm holes as per following position.
2. Put the anchor bolts into the holes.

1. Bohren Sie 4 Ø8 mm Löcher an folgenden Positionen.
2. Stecken Sie die Ankerschrauben in die Löcher.

1. Просверлить 4 отверстия диаметром 8 мм, как показано ниже.
2. Вставить анкерные болты в отверстия.

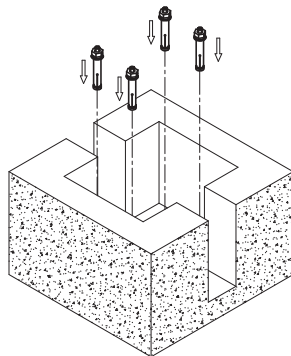
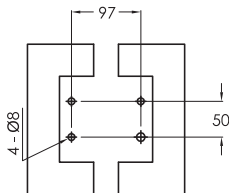

- 5** Fix the concealed by the anchor bolts, please make sure the position is in level.

Befestigen Sie den Unterputzkasten mit den Ankerschrauben und achten Sie darauf, dass er waagrecht ist.

Закрепить устройство скрытого монтажа анкерными болтами, убедиться, что положение выставлено по уровню

Please make sure the bubble is in the middle.
Die Gasblase muss in der Mitte sein.
Следует убедиться, что пузырек находится посередине.

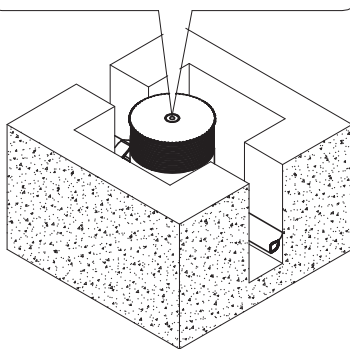

6

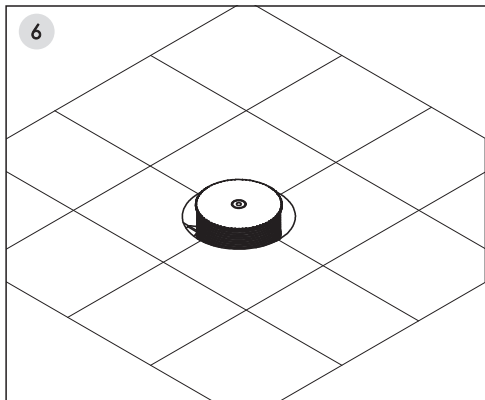

Tile the floor
Fliesen Sie den Fußboden
Уложить плитку на пол

Installation / Montage / Монтаж

7121

7

Level meter -1
Wasserwaage -1
Уровнемер -1

M5 screw - 4
M5 Schrauben -4
Винты М5 -4

Washers -4
Unterlegscheiben -4
Шайбы -4

Inner flange -1
Innerer Flansch -1
Внутренний фланец -1

Plug -1
Stopfen -1
Заглушка -1

1. Remove the level meter.
2. Carefully keep the M5 screws (x4), Washers (x4), and Inner flange.
3. Remove the Plug.

1. Entfernen Sie die Wasserwaage.
2. Bewahren Sie die M5 Schrauben (4 x), die Unterlegscheiben (4 x) und den inneren Flansch sorgfältig auf.
3. Entfernen Sie den Stopfen.

1. Убрать уровнемер
2. Аккуратно убрать винты М5 (4 шт.), шайбы (4 шт.) и внутренний фланец.
3. Снять заглушку.

8

Remove the exceeded part of the concealed box.

Entfernen Sie den überstehenden Teil des Unterputzkastens.

Снять выступающую часть блока скрытого монтажа.

9

Silicone oil
Silikon
Силикон

Hexagon screw
Sechskantschraube
Винт с шестигранной головкой

M4 screw
M4 Schraube
Винт М4

1. Fix the spout by the hexagon screw.
2. Fix the body on the inner flange by M4 screw x4.

1. Den Auslass mit einer Sechskantschraube befestigen
2. Das Gehäuse des inneren Flansches mit 4 M4-Schrauben befestigen.

1. Зафиксировать излив винтом с шестигранной головкой.
2. Зафиксировать корпус и внутренний фланец на клапане скрытого монтажа винтами М4 и шайбами.

Installation / Montage / Монтаж

7121

10

Fix the body and inner flange on the concealed valve by the M5 screws and washers.

Das Gehäuse und den inneren Flansch an dem versteckten Ventil mit M5-Schrauben und Scheiben befestigen.

Зафиксировать корпус и внутренний фланец на клапане скрытого монтажа винтами М5 и шайбами.

M5 screw and washers
M5 Schrauben, Unterlegscheiben
Винты М5 и шайбы

Silicone oil
Silikon
Силикон

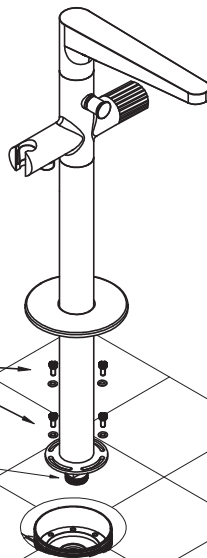

11

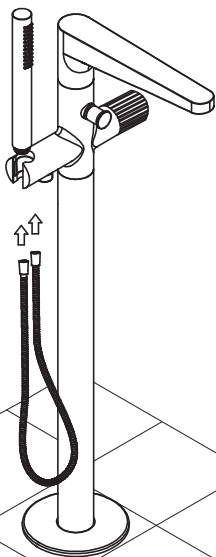

12

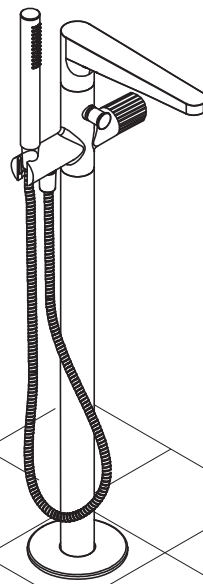

The set of mixers consists of: full information is indicated on the package.

Armatur inklusive: Alle Informationen sind auf der Verpackung aufgeführt.

В комплект к смесителям входит: вся информация указана на упаковке изделия.

Достоверную информацию уточняйте на santehnica.ru.