

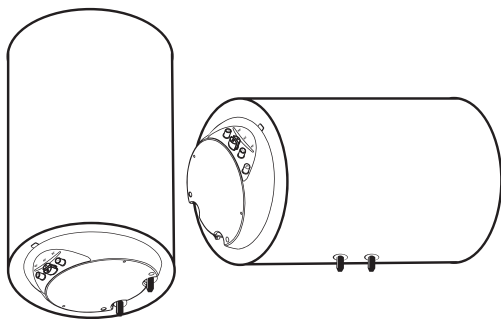

ARISTON



RU

ЭЛЕКТРИЧЕСКИЙ ВОДОНАГРЕВАТЕЛЬ
- инструкция по эксплуатации

UA

ЕЛЕКТРИЧНИЙ ВОДОНАГРІВАЧ
- інструкція з експлуатації

EN

ELECTRIC WATER HEATERS
- user manual

EAC

ГАРАНТИЙНЫЙ ТАЛОН

ЭЛЕКТРИЧЕСКИЕ ВОДОНАГРЕВАТЕЛИ

Просим Вас хранить талон в течение всего гарантийного срока. При покупке изделия требуйте заполнения гарантийного талона. Просим Вас осмотреть водонагреватель и проверить комплектность до заполнения гарантийного талона. Претензии по механическим повреждениям внешней поверхности и некомплектности изделия после продажи не принимаются. Для гарантийного ремонта предъявляйте отрывной талон вместе с чеком, где указана дата покупки. Без предъявления данного талона, его неправильном заполнении или при отсутствии печати торгующей организации претензии к качеству не принимаются и ремонт не производится.

Модель _____
 Код модели _____
 Серийный номер _____
 Торговая организация _____
(наименование, место нахождения и печать предприятия-продавца)
 Проверил и продал _____
(ФИО, подпись продавца)
 Дата продажи « _____ » _____ 20__ года
 С условиями гарантии согласен _____
(ФИО, подпись покупателя)

1. Гарантийный срок

Гарантийный срок на все водонагреватели - **1 год**.

На перечисленные ниже составные части отдельных серий:

Сталь с эмалевым покрытием

- Водосодержащая емкость серии ABS BLU ECO, ABS BLU ECO PW - **5 лет**;
- Водосодержащая емкость серии ABS PRO ECO, ABS PRO ECO PW - **5 лет**;

Нержавеющая сталь

- Водосодержащая емкость серии ABS PRO ECO INOX - **7 лет**;
- Водосодержащая емкость серии ABS PRO ECO INOX PW - **7 лет**.

2. Условия гарантийного обслуживания

Данный гарантийный талон при соблюдении предусмотренных условий дает право на бесплатный гарантийный ремонт водонагревателя и его составных частей. Гарантийный ремонт осуществляется по месту установки водонагревателя силами авторизованного сервисного центра, информация о котором находится в приложении к данному талону. При ее отсутствии или недостоверности, а так же нарушении сервисным центром условий гарантии, Вы можете обратиться в торговую организацию или в представительство компании-производителя.

Указанные в п. 1 гарантийные сроки исчисляются со дня продажи изделия.

Дата продажи изделия указывается в гарантийном талоне и чеке покупки.

При отсутствии в талоне или чеке даты продажи, гарантийный срок исчисляется с момента изготовления изделия. Дата изготовления и технические характеристики водонагревателя указаны на идентификационной табличке, размещенной на корпусе изделия.

Гарантийные сроки в отношении водонагревателей и их составных частей, переданных потребителю взамен водонагревателей и их составных частей ненадлежащего качества, истекают в последний день гарантийного срока, установленного на замененный водонагреватель или составную часть.

Магниевый анод является расходным материалом и не подлежит замене по гарантии.

3. Срок службы изделия

При соблюдении правил установки, эксплуатации и технического обслуживания срок службы составляет не менее 3 лет.

На перечисленные ниже отдельные серии срок службы составляет:

- Водонагреватели серии ABS BLU ECO, ABS BLU ECO PW - **5 лет**;
- Водонагреватели серии ABS PRO ECO, ABS PRO ECO PW - **5 лет**;
- Водонагреватели серии ABS PRO ECO INOX - **7 лет**;
- Водонагреватели серии ABS PRO ECO INOX PW - **7 лет**.

4. Досрочное прекращение гарантийного срока

Гарантийный срок прекращается до истечения указанного в п. 1 периода времени, при наличии одного или нескольких обстоятельств:

- Нарушение потребителем правил установки, хранения, транспортировки и эксплуатации изделия;
- Магниевый анод не был заменен в период, превышающий 24 месяца или остаточный объем магниевого анода составляет менее 30% от первоначального (за исключением гарантийных сроков на водосодержащую емкость из нержавеющей стали);
- Самостоятельный ремонт и замена запасных частей, нарушающие работоспособность изделия;
- Самостоятельный демонтаж водонагревателя с места установки. Осмотр, проверка качества и экспертиза вышедшего из строя водонагревателя производится авторизованным сервисным центром производителя только по месту установки прибора;
- Нанесение изделию механических повреждений;
- Несоответствие параметров сетей электро- или водоснабжения существующим нормам и стандартам;
- Использование изделия не по назначению;
- Отсутствие на корпусе изделия идентификационной таблички с серийным номером;
- Отсутствие перед предохранительным клапаном редуктора давления воды при давлении водопроводной сети выше 5 бар;
- Отсутствие непосредственно на входе в водонагреватель предохранительного клапана, его повреждение или засорение;
- Наличие электрического потенциала на водосодержащей емкости водонагревателя.

5. Дополнительная информация

Для установки и регулярного сервисного обслуживания приобретенного оборудования мы рекомендуем воспользоваться услугами наших сервисных центров. Через сеть наших сервисных центров Вы можете приобрести запасные части и комплектующие изделия к водонагревателю, а также получить необходимую техническую консультацию.

Комплект поставки:

- Водонагреватель;
- Предохранительный клапан;
- Кронштейн;
- Инструкция по установке и эксплуатации;
- Гарантийный талон;
- Заводская упаковка;
- Тройник и кран для слива (опционально).

Перед установкой и использованием изделия внимательно изучите прилагающуюся инструкцию.

Производитель: ООО «Аристон Термо Русь», Россия, 188676, Ленинградская область, Всеволожский район, г. Всеволожск, Производственная зона города Всеволожска, ул. Индустриальная, д. № 9, лит. А

Импортер, уполномоченная организация: ООО «Аристон Термо Русь», Россия, 188676, Ленинградская область, Всеволожский район, г. Всеволожск, Производственная зона города Всеволожска, ул. Индустриальная, д. № 9, лит. А

Импортер, уполномоченная организация: Представительство ООО «Аристон Термо Русь» (РФ) в Республике Беларусь, Беларусь, 220053, г. Минск, ул. Мирная, д. 37 Г, пом. 5

РОССИЯ	НАЗВАНИЕ	ТЕЛЕФОН	АДРЕС
Алтайский край	Алтайберг-сервис	(3852) 36-20-02, (3852) 75-49-50	г. Барнаул, ул. Северная-Западная, д. 54
Алтайский край	СЛОН	(3852) 33-41-41	г. Барнаул, ул. Завишкин Алексейцевой, д. 76
Алтайский край	ЛИГА-Мастер	(3854) 23-78-02	г. Бийск, ул. Ленина, д. 23В
Алтайский край	ИП Ощепков В.Г.	(3852) 58-38-02, (023) 653-48-00	г. Бийск, ул. Калинина, д. 117
Алтайский край	РембытСервис	(914) 390-22-16	г. Белогорск, ул. Ленина, д. 43
Алтайский край	Электроник	(41642) 21-11-63	пос. Сергеево, ул. Ковалева, д. 10
Алтайский край	АлтайТермоСервис	(4162) 36-02-60, (4162) 53-40-45	г. Благовещенск, ул. Гайдара, д. 121
Алтайский край	Онакс	(4162) 52-20-00, (4162) 52-40-00	г. Благовещенск, ул. Ленина, д. 27
Алтайский край	Компания МАСТЕР	(4164) 72-07-15, (909) 871-31-20	г. Райчихинск, ул. Комсомольская, д. 3
Алтайский край	Мир	(8182) 27-60-66	г. Аргамак, ул. Гагарина, д. 1
Алтайский край	Домотехника	(81837) 3-30-55, (821) 080-20-00	г. Кытас, ул. Мира, д. 9
Алтайский край	МВ-сервис	(8512) 41-01-61, (8512) 41-36-49	г. Астана, ул. Минусинская, д. 6Д
Алтайский край	СД Эпилов	(8512) 34-94-94	г. Астана, ул. Сауваншова, д. 51 А
Алтайский край	Колент	(8514) 13-61-25	г. Актюбинск, ул. Менишораторов, д. 15
Алтайский край	Итабел	(4722) 26-13-80, (4722) 32-15-66	г. Белогорск, ул. Чехова, д. 2А
Алтайский край	Ивинет	(4722) 23-19-19, (4722) 23-18-18	г. Белогорск, ул. Магистральная, д. 55 В
Алтайский край	Аваа-сервис	(4722) 40-05-00	г. Белогорск, ул. Горького, д. 66
Алтайский край	ТехноМастер	(4832) 31-12-12 (доб. 100)	г. Бринск, ул. Красноармейская, д. 103
Алтайский край	Рост-Сервис	(4922) 21-44-24, (4922) 30-50-55	г. Владимир, ул. Юбилейная, д. 60
Алтайский край	ИТЦ САИТ	(49234) 3-60-83, (49234) 3-61-94, (49234) 3-61-15	г. Муром, ул. Коммунистическая, д. 31
Алтайский край	Инженерные системы	(910) 672-37-84	г. Беркут, ул. Владимирская, д. 18
Алтайский край	Сервис-БАД	(8442) 73-11-40	г. Волгоград, ул. Варшавская, д. 3
Алтайский край	Телекомпорт	(8442) 60-18-88	г. Волгоград, ул. Симбирская, д. 3
Алтайский край	Энергия	(8442) 54-96-49, (8442) 50-22-26	г. Волгоград, ул. Демостратовский, д. 9
Алтайский край	МастерКласс	(8442) 97-50-10	г. Волгоград, ул. Елецкая, д. 173
Алтайский край	ИП Акимов А.С.	(84452) 5-74-37, (84452) 5-39-13	пос. Епаны, ул. Вокзальная, д. 81
Алтайский край	Славян-Строй	(84442) 45-57-02, (84442) 4-39-13	г. Эрзянский, ул. Карбышева, д. 21А
Алтайский край	Телепорт	(937) 750-51-88	г. Камышин, ул. Камышинская, д. 126/1
Алтайский край	ИП Мухомов В.В.	(963) 356-92-15	г. Белозерск, ул. Дерзвинского, д. 13
Алтайский край	Домашняя техника	(8172) 71-59-69, (8172) 71-81-29	г. Вологда, ш. Пошехонское, д. 6А
Алтайский край	Электроника	(8172) 55-82-08	г. Вологда, ул. Анисимовская, д. 23А
Алтайский край	Ремонт бытовой техники	(8172) 70-03-45	г. Вологда, ул. Чернышевского, д. 65
Алтайский край	СеверСол	(81738) 2-65-87 (доб. 101)	г. Великий Устюг, ул. 1-я Пролетарская, д. 10А
Алтайский край	Электроника	(981) 827-93-41	г. Толма, ул. Ворошиловский, д. 38/20
Алтайский край	Ремонт бытовой техники	(8202) 54-31-88	г. Череповец, ул. Ленина, д. 1
Алтайский край	Борисоглебскгазсервис	(47354) 2-56-68, (900) 300-26-72, (900) 300-26-82	г. Борисоглебск, ул. Свободы, д. 279
Алтайский край	Инженер-сервис	(473) 210-00-12	г. Воронеж, ул. Ленина, д. 73
Алтайский край	Каденчик	(4732) 41-12-01, (4732) 41-12-02	г. Воронеж, ул. Ленинская, д. 118
Алтайский край	Экно-Сервис	(4732) 61-96-35	г. Воронеж, ул. Текстильная, д. 2Д
Алтайский край	Универсал Быт Сервис	(3022) 35-19-04	г. Чита, ул. Ангарская, д. 26
Алтайский край	Рембыттехника	(4932) 23-03-03, (920) 348-00-07	г. Чита, ул. Ленинская, д. 138А
Алтайский край	Рембыттехника	(49331) 2-16-02, (49331) 2-16-39, (920) 348-00-03	г. Чита, ул. Пржевальского, д. 75 А
Алтайский край	ИП Рудавова Е.В.	(3953) 41-13-00	г. Братск, ул. Курганов, д. 10 А
Алтайский край	Альфа-Сервис	(3952) 799-51-50, (3952) 97-03-62	г. Иркутск, пер. Мотра, д. 3А
Алтайский край	Рифос-Сервис	(3952) 62-00-47, (3952) 67-77-94	г. Иркутск, ул. Карла Маркса, д. 39/8
Алтайский край	Новатор	(3952) 53-14-38, (3952) 53-14-35	г. Иркутск, ул. Полосова, д. 17/2
Алтайский край	АСТ	(3952) 48-85-77, (3952) 40-22-01	г. Иркутск, ул. Сурнина, д. 22/8, офис 101
Алтайский край	Ремонт бытовой техники	(995) 104-40-50	г. Слюдянка, ул. Советская, д. 1
Алтайский край	Электро-Быт-Сервис-АНТ	(902) 766-08-61	г. Усть-Илимское, Комсомольский пр-д, 50, офис 2
Алтайский край	МастерСервис	(4012) 91-34-73	г. Усть-Илимск, пр-кт. Мира, д. 5/2
Алтайский край	Контурград	(4012) 59-51-01, (4012) 57-88-99	г. Калининград, пр-кт. Советский, д. 18Б
Алтайский край	Телепорт	(4842) 77-47-18, (4842) 75-01-24	г. Калининград, ул. Давыдов Дюжиков, д. 17
Алтайский край	СервисГрад	(965) 700-00-50	г. Кагула, ул. Баумана, д. 48
Алтайский край	Персей	(4152) 26-32-00	г. Обнинск, ш. Киевское, д. 59, Б/У Северный, пл. М-4/1
Алтайский край	Эн-Сервис	(4152) 26-32-00	г. Петропавловск-Камчатский, ул. Луначарского, д. 27
Алтайский край	Ю-Сервис	(272) 27-70-77, (8782) 27-30-60	г. Черкесск, пр-кт. Мира, д. 340 ЧВ
Алтайский край	Теплый дом	(928) 690-67-87	г. Пролазарный, ул. Гагарина, д. 71
Алтайский край	Аваа-сервис	(3842) 28-26-01	г. Кемерово, ул. Федоровского, д. 5
Алтайский край	МастерИТИ	(3842) 73-30-96, (3842) 51-08-10	г. Кемерово, пр-кт. Химиков, д. 23
Алтайский край	Робот	(3842) 5-07-77, (923) 633-90-90	г. Кемеровоческ, Бр. Мещеряков, д. 10
Алтайский край	МВ-сервис	(3843) 46-94-00, (3843) 53-83-05	г. Новокузнецк, пр-кт. Кузнецкостроительный, д. 44
Алтайский край	Робот	(3843) 45-69-91, (923) 465-54-54	г. Новокузнецк, пр-кт. Пономаревский, д. 25
Алтайский край	Сиб Сервис	(38432) 2-86-65	г. Белово, ул. Ленина, д. 32А
Алтайский край	Альфа	(3846) 62-62-64	г. Прокопьевск, ул. Шашкина, д. 39А
Алтайский край	Робот	(3846) 61-11-43, (950) 570-97-11	г. Прокопьевск, ул. Вокзальная, д. 50
Алтайский край	Кировская область	(8332) 62-29-16, (8332) 62-64-98	г. Киров, пр. Пролетарская, д. 24
Кировская область	Генрад	(4942) 45-25-11, (4942) 31-25-01, (910) 910-805-88-82	г. Кострома, ул. Коммунаров, д. 40
Кировская область	Викт-Сервис-Айвор	(4942) 45-56-03	г. Кострома, ул. Калининская, д. 56, пом. 14
Кировская область	Белый	(80131) 4-52-46	г. Анапа, ул. Краснодарская, д. 32
Кировская область	ЮлтехТрайд	(80177) 61-06-06, (903) 457-50-85	г. Анапа, ул. Анапское, д. 17
Кировская область	Континент	(86157) 7-59-75	с/та. Выселки, ул. Советская, д. 154
Кировская область	ИП Курков И.С.	(928) 255-55-41	г. Геленджик, в. Возрождения, ул. Заречная, д. 27
Кировская область	Эвалтор	(861) 228-98-55, (918) 938-15-42	г. Краснодар, ул. Российская, д. 253/1
Кировская область	СЦ «Краснодар сервис»	(861) 2011-17-68, (918) 693-30-30	г. Краснодар, ул. Кутузова, д. 26
Кировская область	БАД-сервис	(86147) 3-23-02	г. Курганский, ул. Островского, д. 32
Кировская область	УмныйБытСервис	(86143) 3-78-74	с/та. Ленинградская, ул. Жлобы, д. 57/1
Кировская область	ИП Трансстрой А.Н.	(86146) 4-31-15	г. Славянск-на-Кубани, ул. Герасимова, д. 74
Кировская область	Телепорт	(918) 329-61-10, (918) 482-07-56	г. Славянск-на-Кубани, ул. Лермонтова, д. 216А
Кировская область	ДЭЛ	(8622) 55-01-08, (8622) 55-51-19	г. Сочи, ул. Донская, д. 90
Кировская область	Феникс	(918) 330-49-01	г. Углек, ул. Маршала Жукова, д. 1
Кировская область	Быт Сервис	(861) 967-20-53, (906) 431-16-16	г. Тисовск, ул. Гоголя, д. 2/2
Кировская область	ТехноСервис	(86132) 2-11-71	г. Ейск, ул. Пушкина, д. 84
Кировская область	Теплострой	(928) 662-92-86, (918) 229-55-85	г. Ашеровск, ул. Репина, д. 61
Кировская область	Аваа Ю-Новороссийск	(8617) 67-11-23, (918) 987-12-63	г. Ценодзюла, ул. Горького, д. 77
Кировская область	СЦ Гарант	(86132) 4-35-39	г. Ейск, ул. Маяковского, д. 55
Кировская область	Тепло-Сервис	(86130) 7-71-74, (918) 285-66-90	г. Темешевск, ул. Новострой, д. 255, офис 2
Кировская область	ИП Биляченко И.Д.	(901) 229-65-95	г. Краснодар, ул. Дунайская, д. 12А
Кировская область	Инженерные системы	(3522) 45-35-77, (3522) 45-31-41, (3522) 45-14-02	г. Курган, ул. Островского, д. 135
Кировская область	Товарищество предпринимателей	(3522) 45-87-54	г. Курган, ул. Красина, д. 41
Кировская область	Ультрасервис	(3522) 25-29-94, (912) 977-43-05	г. Курган, ул. Некрасова, д. 53, корп. 2
Кировская область	Самсончик - XXI век	(35253) 9-00-49, (95253) 9-00-99, (912) 522-49-49	г. Шадринск, ул. Февральская, д. 48
Кировская область	Центр газовой оборудования	(35253) 5-35-68, (912) 523-47-66	г. Шадринск, ул. Первомайская, д. 13
Кировская область	ИП Валахов М.Г.	(4712) 74-10-26, (951) 333-67-81	г. Шаринск, ул. Дзержинского, д. 60
Кировская область	Телекомпостер46	(4712) 33-10-36	г. Курск, ул. Сулейман, д. 23
Кировская область	Патент	(81367) 7-30-01	г. Теляки, ул. Карла Маркса, д. 59А
Кировская область	Рембыттехника	(47467) 2-24-09, (47464) 2-07-87	г. Елец, ул. Коммунаров, д. 292
Кировская область	Арсенал	(4742) 35-32-15, (4742) 74-06-96, (4742) 74-66-76	г. Липецк, ул. Марта, д. 13
Кировская область	Телепорт	(4742) 34-07-13, (4742) 34-55-34	г. Липецк, пр-зд. Универсальный, д. 14
Кировская область	Телепорт	(4132) 60-58-44	г. Магадан, ул. Парковая, д. 21
Кировская область	Фирменный сервис Ariston	(495) 777-33-00	г. Москва, пр-зд. Ангарский, д. 9
Кировская область	АвиаСтрайп	(499) 185-21-80, (899) 184-17-27, (499) 184-31-46	г. Москва, ул. Ивана Грозного, д. 48, стр. 3, офис 802
Кировская область	Эн Ко-Сервис	(495) 215-51-46	г. Москва, ул. Бердзина, д. 16
Кировская область	Эн Ко-Сервис	(495) 258-75-92, (495) 258-75-49	г. Москва, ул. Краснодарская, д. 20
Кировская область	Аква-Мастер	(495) 663-96-22	г. Дмитров, ул. Виноградная, стр. 56
Кировская область	Катюшка	(496) 223-65-77	

РОССИЯ	НАЗВАНИЕ	ТЕЛЕФОН	АДРЕС
Московская область	ИП Рибенков А.С.	(495) 343-02-13	г. Наро-Фоминск, ул. Погодина, д. 93А (АВТОБИАС)
Московская область	ИП Алексеев А.В.	(496) 540-83-92, (816) 250-21-12	г. Сергиев Посад, ш. Ново-Угличское, д. 40А
Московская область	Сервисный Центр	(496) 76-24-03	г. Серпухов, ул. Ворошилова, д. 251
Мурманская область	Климат и Комфорт	(8152) 60-08-08, (8152) 78-08-08	г. Мурманск, пр-кт. Кольский, д. 53, офис 9
Мурманская область	Сервис-БТ	(8155) 56-61-06	г. Апатиты, ул. Зинovieва, д. 22А
Нижегородская область	Сларпа	(831) 412-09-71, (831) 412-07-52, (831) 417-97-25, (831) 417-97-57, (910) 380-70-39	г. Нижний Новгород, ул. Бегевова, д. 33
Нижегородская область	ИП Курникова И.А.	26, (831) 417-97-25, (831) 417-97-57, (910) 380-70-39	г. Сергач, ул. Свердловла, д. 2А, территория рынка
Нижегородская область	Сервант	(831) 23-13-75, (831) 24-41-21	г. Дзержинск, ул. Парковая аллея, д. 6А
Нижегородская область	Смолдер-Сервис	(8162) 78-50-01	г. Великий Новгород, ул. Заставная, д. 4
Нижегородская область	Смолдер-Сервис	(8383) 276-21-62	г. Новосибирск, ул. Народная, д. 20
Нижегородская область	СмолДизит-Сервис	(383) 291-90-68, (383) 291-90-67	г. Новосибирск, пр-кт. 2-я Станционная, д. 44
Омская область	Сервис Бытовой Техники	(3812) 77-02-26	г. Омск, ул. 26 линия, д. 85А, корп. 2
Омская область	Фирма СибТекс	(383) 276-70-44	г. Омск, ул. 24 линия, д. 59
Оренбургская область	СтройСтал	(3532) 75-95-10	г. Оренбуржье, ул. Монтаньяна, д. 26
Оренбургская область	ТЭМ 56	(3532) 60-10-36, (3532) 60-10-25	г. Оренбург, пр-кт. Братские Коростелевы, д. 1
Оренбургская область	ТЭМ 56	(3532) 60-10-36, (3532) 60-10-25	г. Оренбуржье, ул. Автогаражная, д. 1
Оренбургская область	ТЭМ 56	(3532) 60-10-36, (3532) 60-10-25	г. Оренбург, ул. Шоссейная, д. 24А
Оренбургская область	Акс-Сервис	(3537) 37-23-83	г. Оренбург, ул. Белинская, д. 2
Орловская область	Сталма	(35352) 3-30-60, (35352) 3-02-85	г. Бурдуровка, ул. Революционная, д. 22Б
Орловская область	Эн-сервис	(48677) 2-10-07, (920) 8178-72-60	г. Липецк, ул. Максима Горького, д. 43, литера Б
Орловская область	МастерЪ	(4862) 75-14-80, (4862) 73-17-31	г. Орел, ул. Латышских Стрелков, д. 1
Орловская область	МастерЪ	(4862) 44-09-08	г. Орел, пр-кт. Новосильский, д. 1
Пензенская область	ИП Эвонков И.А.	(8412) 30-26-66	г. Пенза, ул. Гагарина, дом 19
Пензенская область	Орбита-Сервис	(904) 264-02-64	г. Пенза, ул. Карпинского, д. 22-36
Пермский край	РемТехноТехника	(3424) 25-58-55	г. Березники, ул. Льва Толстого, д. 76А
Пермский край	Пермский край	(3424) 26-36-66	г. Пермь, ул. Спета Кошарова, д. 12-27
Пермский край	Саутур-сервис	(342) 259-66-59	г. Пермь, ул. Ижмеринская, д. 14
Пермский край	СТКС-Пресс. Водной	(342) 246-22-55, (342) 214-54-57, (342) 219-54-07	г. Пермь, ул. Героев Хасана, д. 70
Пермский край	Центр ремонта водогрейных котлов	(342) 218-16-86	г. Пермь, ул. Дзержинского, д. 56
Пермский край	Рем-Сервис	(342) 298-86-69, (342) 240-82-70	г. Пермь, ул. Героев Хасана, д. 70
Пермский край	Рем-Сервис	(34253) 61-91-91	г. Соликамск, ул. Беллинского, д. 13
Пермский край	РемТехника	(34250) 55-66-80	г. Чусовый, ул. Ленина, д. 31
Пермский край	РПС-Сервис	(4236) 13-41-25	г. Арсканск, ул. Вокзальная, д. 57
Пермский край	Сервисный Центр	(4232) 91-23-63	г. Владивосток, пр-кт. Океанский, д. 50
Пермский край	ИП Тихтан С.В.	(4232) 75-26-71	г. Владивосток, ул. Енисейская, д. 3
Пермский край	ДальСервис	(4237) 33-28-33	г. Дзержинск, пр-кт. 50 лет Октября, д. 146
Пермский край	Везон	(4235) 52-63-33	г. Лесозаводск, ул. Каменинская, д. 37
Пермский край	Гарант-Сервис	(4236) 69-78-67	г. Находка, ул. Павлова, д. 11
Пермский край	Спектр-Сервис	(4236) 63-03-62	г. Находка, ул. Пограничная, д. 40
Пермский край	Ивац	(4235) 22-20-32	г. Спасск-Дальний, ул. Ленинская, д. 23
Пермский край	Электрон	(4235) 25-16-26	г. Спасск-Дальний, ул. Советская, д. 114
Пермский край	ТехноСервис	(4234) 33-53-05	г. Усуйский, ул. Советская, д. 96
Пермский край	ИП Козлова Э.С.Усуйский	(4234) 38-03-63	г. Усуйский, ул. Колпаковского, д. 10
Пермский край	Сларпа	(4234) 37-30-29, (914) 711-30-29	г. Усуйский, ул. Комсомольская, д. 112
Псковская область	Водогрейный Плав	(81153) 6-92-46, (811) 354-20-95	г. Псков, пр-кт. Октябрьский, д. 56
Псковская область	СЦ САМ	(811) 66-55-27, (811) 66-99-89	пос. Орловский, ул. Транспортная, д. 4А
Ростовская область	Комфорт	(863) 571-4-70, (828) 606-16-54	г. Ростов-на-Дону, пр-кт. Зевелаторский, д. 7
Ростовская область	БИД	(863) 278-78-85	г. Ростов-на-Дону, пр-кт. Коммунистический, д. 48Б
Ростовская область	ИП Комфорт-Сервис	(863) 222-45-51	г. Ростов-на-Дону, ул. 50 летия Ростсельмаша, д. 1/52
Ростовская область	Мастер	8-800-100-51-52	Миллерово, ул. Артемовская, д. 3
Ростовская область	ИП Нандиной В.И.	(86315) 3-03-00, (903) 436-83-40	г. Таганрог, ул. Чехова, д. 44
Ростовская область	ИП Кривошея П.В.	(906) 183-42-44	г. Шахты, пр-кт. Комиссаровский, д. 132, пав. 11
Ростовская область	Альфа-Сервис	(928) 194-00-45, (952) 288-00-45	г. Нефтекамск, ул. Победы, д. 10А
Республика Башкортостан	Центр Забота	(34763) 3-39-39	г. Нефтекамск, ул. Индустриальная, д. 4
Республика Башкортостан	Тенно-Мастер	(34783) 3-43-44	г. Сибай, ул. Пермякова, д. 27А
Республика Башкортостан	Центр Опыления	(34754) 2-18-14	г. Сибай, ул. Зави Валеева, д. 46К
Республика Башкортостан	СЦ ЗАМСТЕР	(34727) 320-63-90, (965) 937-25-25	г. Стерлитамак, ул. Худайбердина, д. 158
Республика Башкортостан	ИП Юлтыев Е.В.	(34753) 1-30-31, (34755) 34-58-28	г. Уфа, ул. Паркомента, д. 157
Республика Башкортостан	Сервис-Теннокс	(3473) 20-12-13	г. Уфа, ул. Зави Валеева, д. 149
Республика Башкортостан	Промгазсервис	(347) 282-87-73	г. Уфа, ул. Юбилейная, д. 7/1
Республика Башкортостан	Алекс-Текс, салон Мелтеорит	(347) 246-62-47	г. Уфа, ул. Курбанова, д. 173
Республика Башкортостан	МТС-Сантехника	(347) 240-39-69	г. Уфа, ул. Кировградская, д. 33
Республика Башкортостан	Центр Регион	(347) 223-60-60, (347) 251-79-79	г. Уфа, ул. Айскал, д. 69/2А
Республика Башкортостан	Телломатик-Уфа	(347) 293-44-11	с/п.г. Чекмагул, ул. Ленина, д. 44
Республика Башкортостан	Алтан	(347) 292-32-62, (347) 293-04-04	г. Янаул, ул. Советская, д. 12/2
Республика Башкортостан	Горизонт	(34796) 3-26-70	г. Янаул, ул. Общественная, д. 7
Республика Башкортостан	Малаан «Климат»	(34760) 5-26-61	г. Октябрьский, ул. Северная, д. 18А
Республика Башкортостан	Мил Климата	(937) 361-05-56	г. Улан-Удэ, пр-кт. 50 лет Октября, д. 3
Республика Бурятия	Рем-Сервис	(3012) 65-29-70, (8012) 46-67-70	г. Улан-Удэ, ул. Кочневая, д. 5А
Республика Бурятия	ПроФервис	(3012) 64-24-11, (8012) 565-57-07	г. Дербент, ул. Гагарина, д. 13
Республика Дагестан	Эксперт+	(87240) 4-98-06, (928) 064-67-68	г. Махачкала, ул. Нурбадиева, д. 56
Республика Дагестан	Теллосервис	(9882) 91-10-74, (928) 572-73-74	г. Назрань, ул. Московская, д. 5, офис 3
Республика Ингушетия	Интегсервис	(8732) 32-85-15, (800) 555-98-48	г. Элиста, ул. Марга, д. 62
Республика Калмыкия	Сервис-Центр	(84723) 3-06-48, (84723) 3-03-91	г. Петровградское, ул. Советская, д. 18
Республика Карелия	СЦ «Вытеечка»	(8142) 51-90-08, (8142) 51-72-39	г. Апатиты, ул. Ленинская, д. 74
Республика Коми	Сервис-Плюс	(8216) 72-30-20	г. Асбест, ул. Строительная, д. 4, к. 1
Республика Коми	АлексСервис	(812) 57-10-12	г. Сиктыктар, ул. Переломовская, д. 18
Республика Коми	ИП Терехина А.И.	(8212) 25-70-83, (8212) 57-56-99	г. Сиктыктар, ул. Морозова, д. 51
Республика Коми	Карс-Сервис	(82142) 77-74-85	г. Печора, ул. Лесохимическая, д. 17А
Республика Коми	Дальнема	(8692) 55-56-43, (8692) 45-36-99, (978) 844-42-39	г. Сыктывкар, ул. Полярная, д. 20-Б
Республика Крым	Крилателлосервис	(978) 713-33-47	г. Симферополь, ул. Советская, д. 59Б
Республика Крым	ГАРАНТ-СЕРВИС	(978) 752-01-11	г. Симферополь, ул. Маяковского, д. 2/35
Республика Крым	Водлей	(36569) 4-27-11, (36569) 2-02-90	г. Евпатория, ул. Курдюкская, д. 173
Республика Марий Эл	Дальнема	(8362) 45-73-68, (8362) 41-77-43, (8362) 21-39-10	г. Йошкар-Ола, ул. Советская, д. 58
Республика Мордовия	Ливинг	(917) 694-72-66	г. Саранск, ул. А.Нескеева, д. 173
Республика Саха (Якутия)	Винтол	(4114) 76-89-71, (4114) 76-82-13	г. Нерюнги, ул. Чурбанкина, д. 18
Республика Саха (Якутия)	СтокТекТюрг	(4112) 25-70-19	г. Якутск, ул. Автодорожная, д. 25
Республика Северная Осетия-Алания	Артика-Сервис	(8672) 25-01-07, (8672) 75-77-77, (8672) 55-08-70	г. Владикавказ, пр-кт. Коста, д. 15
Республика Татарстан	Теллбога	(84371) 3-42-85	г. Зеленодольск, ул. Солнечная, д. 21
Республика Татарстан	Теллбога	(843) 201-06-19	г. Казань, ул. 2-я Авангарда, д. 7
Республика Татарстан	Татгазавтоммект	(843) 557-79-71, (843) 557-79-76	г. Казань, ш. Горьковского, д. 30
Республика Татарстан	Водлей	(84342) 5-06-13	г. Чистополь, ул. Ленина, д. 44
Республика Хакасия	Тепло магазин	(39022) 4-46-26	г. Абакан, ул. Комарова, д. 8, офис 3А
Рязанская область	Артика-сервис	(4912) 21-13-97	Рязань, ул. Вокзальная, д. 19
Самарская область	Самарский центр	(846) 231-21-03	г. Самара, ул. Крайняя, д. 19
Самарская область	Элекс-Ф	(846) 270-39-12, (846) 268-96-46	г. Самара, ул. Верхоуральская, д. 4
Самарская область	СК-Сервис Самара	(846) 300-45-45	г. Самара, ул. Сибирская, д. 19
Самарская область	Интел-Сервис-КГД	(8482) 77-03-27	г. Тольятти, ул. Свердлова, д. 1
Санкт-Петербург	Витка-Сервис	(812) 327-04-70, (812) 371-24-64	г. Санкт-Петербург, ш. Московское, д. 5
Санкт-Петербург	Инерис-Сервис	(812) 554-38-36, (812) 553-21-34	г. Санкт-Петербург, ул. Дредеганская, д. 4, к. 1
Санкт-Петербург	Богатый Дом	(812) 988-74-44	г. Санкт-Петербург, пр. Коммунальщиков, д. 8, корп. 1
Саратовская область	ИП Барышников Е.В.	(8453) 44-75-31	г. Балково, ул. Чапаева, д. 159А
Саратовская область	Волга-сервис	(8452) 52-37-74, (8452) 27-22-68	г. Саратов, ул. Московская, д. 134/146
Саратовская область	Саратов Водга ЭППК	(8453) 46-33-68, (8453) 75-04-07	г. Энгельс, ул. Привольный, д. 145
Самарская область	Вит Сервис Салахин	(4242) 73-38-05	г. Южно-Самарский, ул. Комсомольская, д. 298В
Свердловская область	АКВАТЕРМ	(34365) 2-41-09	г. Асбест, ул. Корольева, д. 14
Свердловская область	Центро-Мастер	(34365) 2-46-65	г. Артемовский, ул. Куйбышева, д. 2А
Свердловская область	Сантахлеуб	(343) 219-25-32, (343) 366-95-18	г. Екатеринбург, ул. Машиностроительная, д. 41
Свердловская область	Солтан-Мастер	(343) 383-48-08	г. Екатеринбург, ул. Чистопольская, д. 6
Свердловская область	Солтан-Мастер	(343) 245-78-58, (343) 268-84-86	г. Екатеринбург, ул. Бобина, д. 17

РОССИЯ	НАЗВАНИЕ	ТЕЛЕФОН	АДРЕС
Свердловская область	ИП Кириллов В.А.	(343) 351 04 87	г. Екатеринбург, ул. Крапиволевская, д. 49
Свердловская область	ТАЭЗ	(343) 268-12-01	г. Екатеринбург, ул. Академика Бонсовского, д. 1А
Свердловская область	Телпомощник-сервис	(343) 204-77-53, (343) 204-77-54	г. Екатеринбург, ул. Фрезероулицы, д. 34
Свердловская область	Наш сервис	(3439) 37-02-03, (950) 547-10-15	г. Каменск-Уральский, ул. Ленина, д. 95
Свердловская область	ИП Римский М.С.	(34388) 6-09-46, (904) 542-59-94	г. Красноуральск, ул. Октябрьская, д. 22-36
Свердловская область	Магнит / Гитанг	(34394) 2-47-49	г. Красноуральск, ул. Ленина, д. 53
Свердловская область	СЦТО «ЕВАН»	(3435) 92-22-22	г. Нижний Тагил, ул. Липитов тракт, 32
Свердловская область	Служба сервисной поддержки	(343) 37-74-98	г. Нижний Тагил, ул. Паромонова, д. 30
Свердловская область	Оптим-сервис	(3439) 64-91-90, (3439) 25-74-13	г. Первоуральск, ул. Плунгарского, д. 34
Свердловская область	Мастер-Центр	(912) 659-86-98	г. Туринск, ул. Каптежина, д. 31
Смоленская область	Рубин	(4812) 62-29-79, (915) 645-56-33	г. Смоленск, ул. 25 Сентября, д. 37
Смоленская область	Аллант	(4812) 33-09-44, (910) 113-79-05	г. Смоленск, ул. Крутицкий, д. 44
Смоленская область	Дункан	(4812) 35-08-88, (4812) 35-09-09, (4812) 68-32-30	г. Смоленск, ул. Парковая, д. 2
Ставропольский край	Орбита-сервис	(86559) 2-42-22, (86559) 4-69-25	г. Владикавказ, ул. Борца Революции, д. 269
Ставропольский край	Линей	(86559) 7-22-22, (8652) 445-71-13	г. Владикавказ, пр.кт. Школьников, д. 129
Ставропольский край	ОВК Регион	(8652) 28-88-28	г. Ставрополь, ул. Чехова, 57
Ставропольский край	Стиноп	(87934) 4-15-55	г. Ессентуки, ул. Пушкина, д. 128А
Ставропольский край	КВ-сервис	(8793) 33-55-43	г. Петрозаводск, ул. Дроздовский, д. 16АГ
Ставропольский край	Регион Телпа	(5938) 352-12-12, (918) 770-09-30	г. Пятигорск, ш. Кисловодская, д. 22
Ставропольский край	ИП Черненко А.П.	(8652) 66-03-04	с.ел. Татарка, ул. Ленина, д. 1/2
Тамбовская область	ТЦ «Алтан-Сервис»	(4752) 72-63-46, (4752) 72-66-56, (4752) 71-59-94	г. Тамбов, ул. Московская, д. 23А
Тверская область	Столица	(991) 609-07-34	г. Тверь, ул. Астраханский, д. 16АГ
Тверская область	Веста-Сервис	(4822) 42-33-89, (4822) 42-41-86	г. Тверь, ул. 15 лет Октября, д. 12
Тверская область	Стас-Сервис	(4822) 32-00-23, (4822) 35-40-81	г. Тверь, пр-кт. Чайковского, д. 6, корп. 1
Тверская область	Климак-Контроль	(48236) 2-20-60, (903) 802-20-10	г. Тверь, Театральная пл., д. 24
Тверская область	ИП Ахмедия Д.Н.	(48242) 3-34-74	г. Конаково, ул. Пушкинская, д. 9
Тверская область	ТМ-Сервис	(48266) 5-55-22, (904) 357-19-17	г. Нелидово, ул. Победы, д. 5
Тверская область	Эксперт-Сервис	(48222) 6-01-66	г. Ржев, ул. Партизанская, д. 19
Тюменская область	ЛабантСервис	(3822) 26-68-65	г. Тюмень, ул. Некрасова, д. 12
Тюменская область	Интер-Сервис	(3822) 25-32-12, (3822) 21-04-80	г. Тюмск, пр-кт. Академический, д. 1А
Тюменская область	Сервисный центр Гейзер	(4872) 47-13-34, (4872) 47-64-54, (4872) 71-11-03, (103) 4872-70-02-64	г. Тура, ул. Демидовская, д. 179
Тюменская область	Лаборатория Телпа	(4872) 39-35-39 (доб. 125)	г. Тура, пр-зд. Ханнинский, д. 9
Тюменская область	Водоррейт7	(3450) 60-53-36	г. Тура, ул. Галина, д. 28А, офис 16
Тюменская область	Телютег	(3452) 38-95-33, (922) 481-05-33	г. Тюмень, ул. 50 лет Октября, д. 109Б
Тюменская область	Купе-Мастер	(3452) 60-26-21, (3452) 60-32-20	г. Тюмень, ул. Энергетиков, д. 16
Тюменская область	СЦ Норд	(34551) 7-64-74, (34551) 5-05-11	г. Ишим, ул. Малая Садовая, д. 183
Тюменская область	Единая Служба Ремонта	(34551) 7-46-31	г. Ишим, ул. Карла Маркса, д. 207А
Тюменская область	Общественно-сервисный центр	(3456) 2-88-25	г. Тюмень, промзона Т-1, офис 2
Тюменская область	СЦ «Вызовки»	(3456) 27-34-39, (919) 924-89-90	г. Тюмень, пр.т. Эмансипации, д. 13А
Удмуртская Республика	Магазин для сантехники	(3412) 50-07-00, (3412) 50-63-02	г. Ижевск, ул. Зинина, д. 23
Удмуртская Республика	ИП ТелСервис	(3412) 51-56-44	г. Ижевск, ул. Пушкинская, д. 136А
Удмуртская Республика	Элгуд	(3412) 77-10-10	г. Ижевск, ул. Вагина Симона, д. 152
Ульяновская область	Новый Мир Сервис	(8422) 32-44-49, (8422) 32-16-55, (8422) 72-45-22	г. Ульяновск, 2-й пер. Кирова, д. 3
Ульяновская область	Современный Сервис	(8422) 73-29-19	г. Ульяновск, ул. Академика Гаврилова, д. 71
Ульяновская область	Хабаровский край	(4217) 29-56-51	г. Комсомольск-на-Амуре, ул. Советская, д. 9
Ульяновская область	ВостокПромАвтоматика	(4217) 51-15-12	г. Комсомольск-на-Амуре, ул. Юбилейная, д. 10, корп. 3
Ульяновская область	СЦ по ремонту бытовой техники	(4213) 84-46-66	г. Советская Гавань, ул. Ковалевская, д. 8
Ульяновская область	Индустрия-сервис	(4212) 55-22-20, (4212) 75-57-00	г. Хабаровск, ул. Гамарина, д. 82
Ульяновская область	ЭИФА техника	(4212) 23-33-33	г. Хабаровск, ул. Юбилейная, д. 8
Ульяновская область	ИП Сервис Хабаровск	(4212) 56-10-70	г. Хабаровск, ул. Шелеста, д. 112А
Ульяновская область	СЦТО «Альфа-Сервис»	(3467) 30-00-01, (3467) 30-00-05	г. Ханта-Мансийск, ул. Обская, д. 29
Ульяновская область	ИП Мальская Е.В.	(3463) 36-20-86	г. Сургут, ул. Мансуровская, д. 1
Ульяновская область	Производственно-техническая группа	(3463) 26-66-06, (3463) 23-43-81	г. Нефтегазовск, ул. Набережная, д. 7, офис 18
Ульяновская область	Сервисно-автоматный центр	(922) 788-21-12	пр. Победы, ул. Сибирская, д. 15А
Ульяновская область	Телный дом	(3313) 66-10-77, (922) 010-25-55	г. Златоуст, ул. Олимпийская, д. 12А
Ульяновская область	ЕвроДом	(351) 729-93-92	г. Челябинск, ул. Свободы, д. 44
Ульяновская область	Эксперт, РемонтТехника	(351) 239-39-26	г. Челябинск, ул. Артиллерийская, д. 102
Ульяновская область	Индустрия-Сервис	(351) 911-09-01, (922) 290-14-22	г. Магнитогорск, ул. Гамарина, д. 8
Ульяновская область	Горючие инженерные системы	(8712) 22-20-20	г. Грозный, ул. Малковский, д. 47, ТК «Курятный двор»
Ульяновская область	Чувашская Республика	(8352) 57-32-44, (8352) 57-34-44	г. Чебоксары, ул. Петрова, д. 6, стр. 2
Ульяновская область	Ивано-Татарская АО	(800) 250-58-63	г. Салават, ул. Губкина, д. 15, офис 24
Ульяновская область	Транс-экспедиция	(4855) 28-65-10, (4855) 55-65-72	г. Рыбинск, пр-кт. Серова, д. 8
Ульяновская область	Фирма ТАУ	(4852) 28-80-01, (4852) 28-80-02	г. Ярославль, ул. Вологодское поле, д. 5А, к. 5
Ульяновская область	ЯрСервис	(4852) 28-44-50, (4852) 28-33-00, (4852) 90-02-42	г. Ярославль, пр-кт. Ленинградский, д. 52В
Ульяновская область	ИП Фидоров А.А.	(4853) 9-84-76	г. Ярославль-Защесный, ул. Озерная, д. 1А
Ульяновская область		(4853) 9-84-76	г. Ярославль-Защесный, ул. Строительный, д. 34А

БЕЛАРУСЬ	НАЗВАНИЕ	ТЕЛЕФОН	АДРЕС
Белорусская область	Слабел Глосс	(8016) 23-88-28, (8029) 823-09-90	г. Брест, ул. Карла Маркса, д. 58
Белорусская область	Центр Копель	(8029) 725-55-79, (8029) 645-35-79, (80162) 52-13-38	г. Брест, ул. Карьерная, д. 16/2
Белорусская область	ИП Марков Д.А.	(8029) 795-65-46, (8044) 586-12-17	г. Береза, ул. Советный городок, д. 49/37
Белорусская область	Очаг Телпа	(8029) 220-10-16, (8029) 216-08-52, (8044) 716-08-52	г. Барановичи, ул. Тельмина, д. 187, офис 44
Белорусская область	ИП Блинковский Д.В.	(8029) 964-94-87	г. Ганцевичи, ул. Монастырьская, д. 30, кв. 9
Белорусская область	ИП Давыдов П.В.	(8029) 827-21-93, (8029) 304-79-05	г. Ивацевичи, ул. Момылатово, д. 10, кв. 13
Белорусская область	ИП Якута А.П.	(801652) 91-11-50, (801652) 9-11-51, (8029) 792-76-92	г. Иваново, ул. Советская, д. 171
Белорусская область	ИП Макаруж М.С.	(8029) 529-85-63, (8029) 309-79-01	г. Кобрин, ул. Интернациональная, д. 98А
Белорусская область	ИП Марков П.С.	(8029) 334-34-01	г. Плеск, ул. Юная, д. 32
Белорусская область	Стровокане	(80212) 36-54-21, (8029) 815-10-07, (8029) 957-67-67	г. Витебск, ул. Ленина, д. 82, ЦТЦ «Орион», павильон 2
Белорусская область	Пройфром	(8029) 389-09-88, (8029) 290-14-22	г. Витебск, пр-кт. Победы, д. 15, нав. 27
Белорусская область	ИП Крашенинко П.П.	(8029) 814-26-88, (8033) 370-85-48	г. Лепель, ул. Станционная, д. 8
Белорусская область	Валтера	(8029) 212-39-57, (8029) 325-95-60	г. Мозырь, ул. Кирова, д. 1, комн. 20
Белорусская область	Вальтера	(8029) 212-39-57, (8029) 325-95-60	г. Полоцк, пр-т. 1-й Сибирский, д. 17, офис 203
Белорусская область	Строителюполк	(8029) 592-07-03, (8044) 592-07-03, (80215) 4-42-96	г. Поставы, ул. Гагарина, д. 4А
Белорусская область	ИП Сервис	(8029) 389-09-88, (8029) 290-14-22	г. Шумилино, ул. Ленинская, д. 24
Белорусская область	Сервис-центр ЮЭММК	(80232) 54-19-13, (8029) 737-19-13, (8044) 787-19-13	г. Гомель, ул. Харьковская, д. 34
Белорусская область	Телполрад	(80232) 41-58-72, (80232) 41-00-19	г. Гомель, ул. Украинская, д. 23
Белорусская область	ИП Травцев В.Е.	(8029) 674-09-16, (8029) 333-09-16	г. Гомель, ул. Школьная, д. 1, корп. 3, офис 1-1
Белорусская область	Сервис-ремонт	(80232) 792-56-36, (8044) 783-59-98	г. Гомель, ул. Советская, д. 43-3, комн. 3
Белорусская область	Британское Агентство	(8029) 197-61-24	г. Светлогорск, ул. Парническая, д. 2
Белорусская область	ИП Антонов А.В.	(80232) 532-34-36, (8044) 728-01-23, (8029) 578-48-14	г. Житковичи, ул. Жукова, д. 37
Белорусская область	ИП Сервис	(80404) 700-79-11, (8029) 674-01-02, (8029) 574-61-12	г. Житомир, ул. Речная, д. 2
Белорусская область	ЭнигТелпа@Сервис	(80236) 32-14-30, (8044) 742-14-21, (8029) 733-21-79	г. Мозырь, ул. Пушкина, д. 11
Белорусская область	Белтеллод	(80236) 20-62-06, (8029) 636-78-30	г. Мозырь, 6-й Дружок, д. 11А, комн. 167
Белорусская область	Система АС	(8029) 56-03-93, (8029) 887-53-62	г. Могилев, ул. Крупской, д. 35
Белорусская область	ИП Бондарь В.В.	(801597) 2-41-24, (8029) 922-99-88	г. Ногинское, ул. Волочковское, д. 27, офис 1
Белорусская область	Термокас	(8029) 781-27-67, (8029) 918-27-90	г. Смидови, ул. Октябрьская, д. 36 А, кв. 83
Белорусская область	Термокас	(801562) 5-06-55, (801562) 2-49-39, (8044) 700-45-45	г. Слоним, ул. Комсомольская, д. 8, офис 2
Белорусская область	ДанТелСервис	(8029) 561-61-42, (8044) 454-72-92	г. Дзержинск, ул. Колыцаев, в. 27
Белорусская область	Полтас	(8017) 256-64-37, (8017) 256-19-58, (8044) 553-35-40	г. Минск, ул. Харьковская, д. 76
Белорусская область	Ивановича В.С.	(8029) 570-45-44, (8029) 674-01-02, (8029) 374-61-12	г. Минск, ул. Байкальская, д. 34
Белорусская область	Очаг Телпа	(8029) 216-08-52, (8044) 716-08-52, (8029) 250-63-07	г. Минск, пр-кт. Независимости, д. 85В, офис 88А
Белорусская область	ИП Скрипцова С.А.	(8029) 147-91-52, (8029) 778-56-62	г. Молодечно, ул. Волыная, д. 4А, кв. 7
Белорусская область	ТелпоДрайв	(8029) 760-17-16, (8029) 636-74-14, (801770) 2-12-25	г. Несвиж, ул. 1 Мая, д. 55, пом. 28
Белорусская область	ИП Федотов Д.Н.	(8029) 574-04-10, (8044) 752-63-43	г. Слуцк, ул. Валетская, д. 1
Белорусская область	СанСвет	(80225) 41-37-38, (8029) 748-35-37, (8029) 181-30-37	г. Бобруйск, ул. Московская, д. 59
Белорусская область	ИП Игнатюк О.В.	(8029) 656-30-77	г. Бобруйск, ул. Мозырская, д. 15
Белорусская область	Надежный Сервис	(80223) 70-10-19, (8044) 788-35-30	г. Горки, ул. Тимирязевская, д. 16
Белорусская область	Новое Телпо	(80222) 72-36-43, (8029) 602-57-00, (8029) 602-57-01	г. Могилев, ул. Пионерская, д. 27Б
Белорусская область	АКМ-стандарт	(80222) 44-80-80, (80222) 44-90-90, (8029) 677-70-61	г. Могилев, ул. Габорская, д. 19А
Белорусская область	ЕвроТелКлиман	(8022) 44-27-24, (8029) 245-26-99, (8044) 772-20-80	г. Могилев, пр-кт. Витебский, д. 25/1

 ARISTON

ОТРЫВНОЙ ТАЛОН 1

Модель		
Серийный номер		
Дата продажи		
Фирма-продавец		

заполняется фирмой-продавцом

 ARISTON

ОТРЫВНОЙ ТАЛОН 2

Модель		
Серийный номер		
Дата продажи		
Фирма-продавец		

заполняется фирмой-продавцом

 ARISTON

ОТРЫВНОЙ ТАЛОН 3

Модель		
Серийный номер		
Дата продажи		
Фирма-продавец		

заполняется фирмой-продавцом



Данное оборудование соответствует следующим требованиям
Технического регламента Таможенного союза:

- ТР ТС 004/2011 «О безопасности низковольтного оборудования»
- ТР ТС 020/2011 «Электромагнитная совместимость технических средств»



Сертификат RU С-ИТ.АЛ16.В.16686
Срок действия с 07/10/2016 по 06/10/2021

Актуальную информацию и копии сертификатов
Вы можете найти на сайте <http://www.ariston-pro.com>



Дата приема	
Дата выдачи	
Дефект	
Выполненная работа	
Мастер (Ф.И.О.)	

заполняется сервисным центром

Печать
сервисного центра

Дата приема	
Дата выдачи	
Дефект	
Выполненная работа	
Мастер (Ф.И.О.)	

заполняется сервисным центром

Печать
сервисного центра

Дата приема	
Дата выдачи	
Дефект	
Выполненная работа	
Мастер (Ф.И.О.)	

заполняется сервисным центром



Печать
сервисного центра

ОБЩИЕ ТРЕБОВАНИЯ

1. Данная инструкция входит в комплект поставки водонагревателя. Храните инструкцию в доступном месте на случай передачи прибора другому пользователю и/или перемещения на другое место эксплуатации.
2. Внимательно изучите данную инструкцию. В руководстве содержится необходимая информация о мерах безопасности при установке, эксплуатации и обслуживании водонагревателя.
3. Монтаж прибора осуществляется за счет пользователя.
4. Категорически запрещается использовать прибор не по назначению. Фирма-изготовитель не несет ответственности за повреждение, возникшие в результате невыполнения требований данной инструкции.
5. Все работы по монтажу и техническому обслуживанию должен выполнять квалифицированный специалист в соответствии с действующими нормами и правилами, а также с требованиями фирмы-изготовителя.
6. Эксплуатация неправильно установленного прибора может привести к травмам и повреждению имущества. Производитель не несет ответственности за повреждения, полученные в результате неправильного монтажа оборудования.
7. Храните упаковочные материалы (зажимы, полиэтиленовые пакеты, пенополистирол и т.д.) в недоступном для детей месте. Упаковочный материал вреден для здоровья.
8. Прибор не предназначен для использования лицами (включая детей) с пониженными физическими, чувственными или умственными способностями или при отсутствии у них жизненного опыта или знаний, если они не находятся под контролем или не проинструктированы об использовании прибора лицом, ответственным за их безопасность.
9. Не касайтесь прибора, если Вы без обуви или у Вас мокрые руки и/или ноги.
10. Ремонтные работы должен выполнять квалифицированный специалист с использованием запасных частей, произведенных фирмой-изготовителем. При несоблюдении данного требования производитель снимает с себя все гарантийные обязательства.
11. Температура горячей воды регулируется термостатом, который выполняет функции защиты от перегрева.
12. Водоснабжение должно выполняться в соответствии с пунктом «Гидравлическое подключение».
13. Электромонтаж должен выполняться в соответствии с пунктом «Электрическое подключение».
14. Строго запрещается модифицировать или заменять предохранительный клапан на другой, не соответствующий действующим требованиям и нормам, если он не включен в комплект.
15. Не храните легковоспламеняющиеся вещества в непосредственной близости от оборудования.
16. Водонагреватель является технически сложным электрическим прибором бытового назначения.
17. Если установка электрического водонагревателя повлечет за собой переоборудование (переустройство) жилых и нежилых помещений в жилых домах, то допускается производить его установку только после получения соответствующих разрешений в установленном порядке.
18. Транспортировать водонагреватель необходимо в вертикальном или горизонтальном положении (в зависимости от модели) любым видом крытого транспорта, надежно закрепив его, чтобы исключить возможные удары, перемещения и падения внутри транспортного средства.
19. Запрещается подвергать водонагреватель ударным нагрузкам при погрузочно-разгрузочных работах.
20. При необходимости захвата упаковки зажимами при транспортировке рекомендуется осуществлять захват с боковых сторон упаковки, на которых размещен символ .
21. В складских помещениях, где хранятся изделия, должна обеспечиваться температура воздуха от +5°C до +40°C и относительная влажность воздуха не более 80% при температуре +25°C, при более низкой температуре без конденсации влаги.
22. Изделие должно храниться в упаковке в складских помещениях, защищающих от воздействия атмосферных осадков, при отсутствии в воздухе паров кислот, щелочей и других примесей.
23. При необходимости вертикального складирования водонагревателей действуют следующие нормы:

Форма корпуса водонагревателя	Объем бака водонагревателя, л	Максимальная высота складирования, шт.
Плоская	30-50-80-100	12
Квадратная (малого объема)	10-15-30	10
	30-40-50	8
Цилиндрическая (узкого диаметра)	65-80	6
	50	8
Цилиндрическая (стандартного диаметра)	65-80-100	6
	120-150	5





СИМВОЛЫ, ИСПОЛЗУЕМЫЕ В ИНСТРУКЦИИ

Символ	Значение
	Несоблюдение данных требований может привести к тяжелым травмам, вплоть до смертельного исхода
	При несоблюдении данных требований может быть нанесен вред имуществу, растениям или животным
	Общие требования и правила безопасной эксплуатации

ОБЩИЕ ПРАВИЛА БЕЗОПАСНОЙ ЭКСПЛУАТАЦИИ

№	Правило	Опасность	Символ
1	Не открывайте корпус водонагревателя	Поражение электрическим током. Получение ожогов при касании горячих компонентов. Получение травм при касании острых кромок и выступов	
2	Не включайте и не отключайте водонагреватель, вставляя или вынимая сетевую вилку из розетки. Пользуйтесь для этой цели выключателем	Поражение электрическим током в случае повреждения кабеля, вилки или розетки	
3	Не эксплуатируйте водонагреватель с поврежденным кабелем электропитания	Поражение электрическим током при касании проводов с поврежденной изоляцией, находящихся под напряжением	
4	Не кладите посторонние предметы на водонагреватель	Получение травм при падении предметов в результате вибрации водонагревателя	
		Повреждение прибора или предметов, расположенных под ним, при падении посторонних предметов в результате вибраций	
5	Не вставляйте на водонагреватель	Получение травм при падении прибора	
		Повреждение прибора или предметов, расположенных под ним, при падении прибора	
6	Перед чисткой водонагревателя отключите его от сети электропитания, вынув вилку из розетки или разомкнув сетевой выключатель	Поражение электрическим током	
7	Закрепите прибор на прочной стене, не способствующей усилению вибрации	Повышенный уровень шума	
8	Для электрических соединений используйте кабели с жилами соответствующего сечения	Если сечение жил недостаточно, то кабели будут перегреваться. Это может привести к пожару	
9	Перед пуском прибора убедитесь, что все устройства управления и защиты функционируют нормально и находятся в рабочем состоянии	Отключение или повреждение прибора в результате работы с неисправной или неотрегулированной системой управления	

ДОПОЛНИТЕЛЬНЫЕ ПРАВИЛА ТЕХНИКИ БЕЗОПАСНОСТИ

10	Перед перемещением водонагревателя слейте горячую воду	Получение ожогов	
11	Очистку водонагревателя от накипи выполняют в соответствии с инструкцией, содержащейся в соответствующем документе. Помещение должно быть хорошо проветрено. Работу следует выполнять в защитной одежде, избегая смешивания разных компонентов. Водонагреватель и прилегающие к нему объекты должны быть защищены от попадания чистящих средств	Получение травм вследствие попадания кислот на кожу или в глаза, а также вдыхания вредных паров химических веществ	
		Повреждение прибора или окружающих объектов вследствие коррозии, вызванной взаимодействием с кислотами	
12	Не используйте инсектициды, растворители или агрессивные средства для чистки водонагревателя	Повреждение пластика и окрашенных частей	

Поздравляем Вас с приобретением электрического водонагревателя, произведенного компанией «Аристон Термо Групп». Данное оборудование разработано в соответствии с европейскими стандартами качества и отвечает заявленным техническим характеристикам. Водонагреватель прост в обращении, имеет высокие потребительские свойства и долговечность в эксплуатации. Надеемся, что Вы останетесь довольны его работой.

Мы просим Вас внимательно прочитать данную инструкцию для обеспечения корректной установки и эксплуатации водонагревателя.

1. ОБЩИЕ СВЕДЕНИЯ

1.1. Комплект поставки и назначение

1.1.1. Водонагреватель

1.1.2. Предохранительный клапан

1.1.3. Кронштейн

1.1.4. Инструкция по установке и эксплуатации

1.1.5. Гарантийный талон

1.1.6. Заводская упаковка

1.1.7. Тройник и кран для слива (опционально)

Данный прибор разработан для установки внутри зданий, в бытовых и хозяйственных помещениях и предназначен для нагрева воды ниже точки кипения, с возможностью снабжения горячей водой (не предназначенной для питья) в нескольких точках водоразбора (ванна, кухня, туалет) и дальнейшего поддержания заданной температуры в автоматическом режиме.

Время нагрева воды зависит от объема водонагревателя и мощности нагревательного элемента.

1.2. Основные элементы

1.2.1. Внутренний бак

1.2.2. Теплоизоляция из пенополиуретана, обеспечивающая минимальные потери тепла даже при отключенном водонагревателе

1.2.3. Нагревательный элемент (ТЭН)

1.2.4. Регулятор температуры, позволяющий задать желаемую температуру нагрева воды

1.2.5. Термостат, контролирующий температуру нагрева воды внутри водонагревателя

1.2.6. Предохранительный клапан, который устанавливается на входе холодной воды в водонагреватель и выполняет функции предотвращения возврата воды из водонагревателя при отсутствии воды в магистрали холодного водоснабжения и защиты внутреннего бака от избыточного давления

1.2.7. Магнийевый анод, обеспечивающий дополнительную защиту внутреннего бака от коррозии

ТЕХНИЧЕСКИЕ ХАРАКТЕРИСТИКИ

Модельный ряд	30 SLIM	40 SLIM	50 SLIM	50	65 SLIM	65	80 SLIM	80	100	120	150				
Вес (кг)	Эмаль	12	14	17	15	19	17	21	19	23	28	32			
	Нерж. сталь	9	11	12	12	14	-	16	15	17	20	25			
Монтаж	Верт.	Верт.	Верт.	Гориз.	Верт.	Верт.	Гориз.	Верт.	Верт.	Гориз.	Верт.	Гориз.			
Модель	См. идентификационную табличку														
Qe _{lec} (kWh)	3,423	-	7,676	-	7,417	7,655	-	7,430	8,144	7,828	7,493	14,637	7,472	13,745	14,960
График нагрузки	S	-	M	-	M	M	-	M	M	M	M	M	M	L	L
L wa	15 dB														
η wh	26,9%	-	32,2%	-	33,1%	32,3%	-	33,1%	30,7%	31,7%	32,9%	33,4%	32,9%	35,1%	32,8%
V40 (l)	-	-	65	-	70	75	-	75	97	93	70	130	95	142	194

Настоящее издание соответствует международным нормам электробезопасности IEC 60335-1 и IEC 60335-2-21. Маркировка CE гарантирует соответствие изделия следующим Европейским Директивам и удовлетворяет их основным требованиям:

- LVD Low Voltage Directive: EN 60335-1, EN 60335-2-21, EN 60529, EN 62233, EN 50106.

- EMC Electro-Magnetic Compatibility: EN 55014-1, EN 55014-2, EN 61000-3-2, EN 61000-3-3.

- ErP Energy related Products: EN 50440.

2. УСТАНОВКА

Внимание! Монтаж и настройку водонагревателя должен выполнять квалифицированный специалист в соответствии с действующими правилами и санитарно-гигиеническими нормами, а так же требованиями, содержащимися в данном руководстве.

2.1. Крепление водонагревателя к стене

2.1.1. Установка водонагревателя производится на капитальной стене, с помощью кронштейна и крюков.

Рекомендуется использовать крюки (не входящие в комплект поставки) с диаметром не менее 12 мм.

В зависимости от выбранной модели, Вам может потребоваться 2 или 4 таких крюка.

2.1.2. Подготовленное крепление должно выдерживать трехкратный вес наполненного водой водонагревателя.

2.1.3. Для сокращения теплопотерь, прибор следует установить на минимальном расстоянии от водоразборного узла (А рис. 1).

2.1.4. Для проведения технического обслуживания необходимо обеспечить под прибором свободное пространство не менее 50 см, а от потолка - 10 см.

2.1.5. Монтаж крюков в стене должен исключать самопроизвольное перемещение по ним кронштейна водонагревателя.

После установки обязательно проверьте надежность крепления.

2.1.6. Во избежание причинения вреда имуществу потребителя и (или) третьих лиц в случае неисправностей системы горячей водоснабжения, необходимо производить монтаж водонагревателя в помещениях, имеющих гидроизоляцию полов и дренаж в канализацию, и ни в коем случае не размещать под водонагревателем предметы, подверженные воздействию воды.

2.1.7. При размещении водонагревателя в незащищенных помещениях необходимо установить под ним защитный поддон с дренажем в канализацию.

2.2. Гидравлическое подключение

Внимание! Установка предохранительного клапана, входящего в комплект поставки, является обязательным требованием.

Запрещается устанавливать любую запорную арматуру между предохранительным клапаном и входом холодной воды в водонагреватель, а также блокировать сливное отверстие предохранительного клапана. Подсоединение водонагревателя к системе водоснабжения должно осуществляться при помощи разъемных соединений.

Стандартное подсоединение

2.2.1. Предохранительный клапан (А рис. 2), входящий в комплект поставки, необходимо установить на входе холодной воды в водонагреватель (помечен синим кольцом).

2.2.2. Присоедините входной патрубок предохранительного клапана к магистрали холодной воды с помощью трубы или гибкого шланга.

2.2.3. Подсоедините к выходу горячей воды из водонагревателя (помечен красным кольцом) трубу или гибкий шланг для отвода горячей воды к месту водоразбора.

2.2.4. Для удобства обслуживания рекомендуется установить тройник с запорным краном (В рис. 2) между входом холодной воды в водонагреватель и предохранительным клапаном.

Это позволит слить воду из водонагревателя, не демонтируя предохранительный клапан.

2.2.5. Для облегчения доступа воздуха в бак при сливе воды рекомендуется установить тройник с запорным краном на выходе горячей воды из водонагревателя.

2.2.6. При давлении водопроводной сети выше 5 бар необходимо установить перед предохранительным клапаном редуктор давления воды.

2.2.7. Устройство не рассчитано на работу с водой, жесткостью менее 12°F. При воде с жесткостью выше 25°F, для уменьшения образования накипи и вероятности выхода из строя нагревательного элемента, необходимо использовать умягчитель. При этом жесткость воды не должна опускаться ниже 15°F.

Подсоединение к открытому резервуару с водой

2.2.8. Вода поступает в водонагреватель самотеком из резервуара. При этом резервуар должен находиться выше 2 метров от верхней точки водонагревателя. При данном варианте подсоединения предохранительный клапан не обязателен.

2.3. Электрическое подключение

Внимание! Электромонтаж прибора должен выполнять квалифицированный специалист с соблюдением правил техники безопасности. Фирма-изготовитель не несет ответственности за повреждения прибора вследствие неправильного заземления или неправильных параметров источника электропитания.

2.3.1. Если прибор поставляется с электрическим кабелем и вилкой - просто подключите его к источнику электропитания.

2.3.2. Если водонагреватель поставляется без кабеля электропитания, для подключения к сети электроснабжения используйте кабель соответствующего типа (тип H05VV-F 3x1,5 мм², Ø 8,5 мм). Снимите крышку водонагревателя. Проденьте кабель электропитания в отверстие, находящееся в крышке прибора и присоедините к клеммам на термостате. Затем каждый провод должен быть зафиксирован соответствующим винтом.

2.3.3. Водонагреватель должен быть заземлен. Схема заземления должна обеспечивать отсутствие электрического потенциала на корпусе водонагревателя. Провод заземления (желто-зеленого цвета) следует подсоединить к клемме, обозначенной символом . Закрепите кабель электропитания с помощью кабельных зажимов.

Убедитесь, что параметры источника электропитания соответствуют техническим характеристикам водонагревателя, указанным на идентификационной табличке.

3. ВКЛЮЧЕНИЕ И РАБОТА

3.1. Ввод в эксплуатацию

3.1.1. Перед подключением водонагревателя к источнику электропитания обязательно заполните бак водой.



Для этого откройте кран горячей воды на смесителе, потом кран подачи холодной воды в водонагреватель.

3.1.2. Как только водонагреватель наполнится, из смесителя потечет вода. Проверьте фланец на наличие протечек. При необходимости отцентрируйте его и подтяните гайки на фланце.

3.1.3. Закройте кран горячей воды на смесителе.

3.1.4. Включите прибор в источник электропитания.

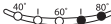
3.2. Регулировка температуры и активация функций прибора

 Включите водонагреватель, нажав кнопку . При первом включении температура нагрева по умолчанию установлена на 70°C. Установите желаемую температуру нагрева воды с помощью кнопок «+» и «-». Интервал настройки находится в диапазоне от 40°C до 80°C.

Во время фазы нагрева светодиоды, соответствующие температуре нагретой воды, будут непрерывно гореть.

Все последующие светодиоды будут мигать, включая светодиод заданной температуры.

Если температура воды в водонагревателе начинает падать, процесс нагрева начнется автоматически.

В случае перебоев с электропитанием или выключения водонагревателя с помощью кнопки , система запомнит последние температурные настройки.

Во время фазы нагрева возможно появление легкого шума, как результат процесса нагрева воды.

 Включите водонагреватель, нажав кнопку . Прибор имеет 4 режима нагрева: **Manual** (Ручной), **P1** (Программа 1), **P2** (Программа 2), а также **P1** (Программа 1) и **P2** (Программа 2) вместе.

Каждый раз, нажимая на кнопку «mode», чтобы выбрать режим нагрева, на дисплее будут загораться индикаторы у обозначений соответствующих режимов. Режимы будут выбираться на циклической основе в следующем порядке: **P1** (Программа 1) → **P2** (Программа 2) → **P1+P2** (Программа 1 и Программа 2 вместе) → **Manual** (Ручной) → **P1** (Программа 1) и т. д. Программы **P1** и **P2** по умолчанию установлены на время 07:00 и 19:00 соответственно и на температуру нагрева в 70°C.

Режим **«Manual»** (горит индикатор **«Manual»**) позволяет пользователю устанавливать температуру нагрева, просто поворачивая кнопку «Set» до тех пор, пока на дисплее не появится желаемый уровень температуры нагрева (интервал настройки находится в диапазоне от 40°C до 80°C). Если нажать на эту кнопку, то температурный режим будет занесен в память системы, и водонагреватель начнет работать в режиме **«Manual»** с данными настройками. Если использовать режим **«Manual»** вместе с функцией ECO, температура будет устанавливаться водонагревателем автоматически, то есть кнопка «Set» будет отключена. Если начать вращать эту кнопку, то на дисплее появится надпись «ECO» в течение 3 секунд. Если Вы хотите изменить температуру, Вам надо отключить функцию «ECO».

Режимы **«P1»** (Программа 1; горит индикатор **«P1»**), **«P2»** (Программа 2; горит индикатор **«P2»**), а также **«P1+P2»** (Программа 1 и Программа 2 вместе; одновременно горят индикаторы **«P1»** и **«P2»**) могут быть использованы для программирования нагрева к определенному времени (одного или двух периодов времени в день).

Для выбора данного режима нажмите кнопку «Mode», пока не загорится индикатор у необходимой программы.

После выбора программы поверните кнопку «Set», чтобы выбрать время, к которому необходимо иметь горячую воду (время устанавливается с шагом в 30 минут). Нажмите кнопку «Set», чтобы занести выбранное время в память. Далее, установите желаемый уровень температуры (от 40°C до 80°C). Нажмите кнопку «Set», чтобы водонагреватель начал работать в режимах **«P1»** или **«P2»**.

Если же вы выбрали режим **«P1+P2»**, то необходимо повторить выбор времени и температуры также и для второго периода. Период у которого не задано время нагрева, активизирован не будет. Индивидуальные программы **«P1»** и **«P2»** идентичны по приоритету и могут устанавливаться независимо друг от друга для лучшей гибкости.

Когда одна из программ работает (**«P1»**, **«P2»** или **«P1+P2»**), кнопка «Set» отключена. И если ее начать вращать, то на дисплее в течение 3 секунд появится надпись «Pg». Если вы хотите изменить параметры настройки, нажмите кнопку «Set».

Если какая-либо из программ (**«P1»**, **«P2»** или **«P1+P2»**) работает совместно с функцией ECO, температура будет устанавливаться водонагревателем автоматически. Таким образом, в данном режиме будет возможно установить только время получения воды. Если вращать кнопку «Set», то на дисплее в течение 3 секунд появится надпись «PLUS».

Внимание! Во время установки любых функций, если пользователь не предпринимает каких-либо действий в течение 5 секунд, то в память системы будут занесены последние установленные пользователем настройки.

Функция Double Power («Ускоренный нагрев»)

В обычном режиме водонагреватель работает на стандартном уровне мощности. При включении режима «Ускоренный нагрев» устройство работает с максимальной мощностью, нагревая весь объем воды и сокращая общее время нагрева за счет второго нагревательного элемента. Для активации функции необходимо нажать кнопку . Для отключения функции нажмите эту же кнопку еще раз.

Функция ECO

функция ECO запускает специальный автоматический цикл очистки воды и внутренней поверхности водонагревателя от бактерий, во время которого подбирается оптимальная температура и скорость нагрева воды, при котором погибает большинство болезнетворных бактерий, которые могут содержаться в теплой стоячей воде. Данную функцию рекомендуется включать в случае, если водонагревателем не пользовались более 3 дней подряд или если Вы не нагреваете воду выше 70°C.

Оптимальное время работы данной функции: 6-12 часов. Для экономии электроэнергии использование функции ECO более 24 часов при одновременном включении не целесообразно.

Благодаря специальной кнопке на панели управления, Вы имеете возможность использования нескольких циклов очистки подряд, что увеличивает вероятность полного уничтожения бактерий.

Для активации функции необходимо нажать кнопку «ЕСО» на панели управления. Для отключения функции нажмите эту же кнопку еще раз.

Внимание! Во время работы функции вы не можете управлять температурой нагрева, т. к. она выбирается автоматически, согласно заложенной логике режима ЕСО. Но если функция ЕСО остается включенной более двух недель подряд, то водонагреватель автоматически переходит в экономичный режим работы, при котором он будет нагревать воду, исходя из ваших средних потребностей.

Дополнительный автоматический антибактериальный режим

Водонагреватель имеет также полностью автоматический антибактериальный режим.

Управление антибактериальными циклами в этом режиме реализуется с помощью программы водонагревателя, и он выключен по умолчанию. Автоматический режим активизируется при определенных условиях, когда

Вы не пользуетесь кнопкой «ЕСО» на панели управления. Т. е. данный режим является дополнительной защитой от болезнетворных бактерий, содержащихся в теплой воде.

Первый цикл данного режима включается через три дня после первого включения водонагревателя. В последующем, если в течение 30 дней температура в водонагревателе не поднималась выше 70°C, то включается следующий цикл. Если водонагреватель выключен, автоматический антибактериальный режим деактивируется.

При выключении устройства во время выполнения антибактериального цикла, водонагреватель выключается и функция также отключается. По завершению автоматического антибактериального цикла, рабочая температура возвращается к значению, ранее установленного пользователем.

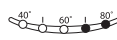
 Активация антибактериального цикла ЕСО отображается на дисплее как установка обычного режима нагрева до температуры 70°C. Для полного отключения автоматического антибактериального режима, одновременно нажмите и удерживайте в течение четырех секунд кнопки «ЕСО» и «+», при этом для подтверждения деактивации режима в течение четырех секунд будет быстро мигать светодиод 40°C. Для обратного включения автоматического антибактериального режима повторите описанную выше процедуру, при этом для подтверждения активации режима в течение четырех секунд будет быстро мигать светодиод 50°C.

 Во время работы автоматического антибактериального цикла на дисплее попеременно отображаются значение температуры воды и текст «-AB-».

Для включения/выключения автоматического антибактериального цикла нажмите и удерживайте в течение 5 секунд кнопку «Mode». Выберите «AB0» (для отключения) или «AB1» (для включения), поворачивая кнопку «Set», затем подтвердите выбор нажатием этой кнопки.

После этого индикация на панели управления водонагревателя перейдет в стандартный вид отображения.

3.3 Перезапуск/Диагностика

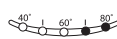
 При возникновении неисправности прибор переходит в режим оповещения о поломках и все светодиоды на панели управления одновременно мигать.

Диагностика: Нажмите и удерживайте кнопку  в течение 5 секунд.

Для выхода из функции диагностики, нажмите кнопку  или подождите 25 секунд.

Индикация типа неисправности будет показана 5 индикаторами в соответствии со следующей схемой:

СИД 40 - Неисправность основной платы;

СИД 50 - Обрыв или короткое замыкание активного анода;

СИД 60 - Обрыв или короткое замыкание датчика температуры NTC1/NTC2;

СИД 80 - Перегрев воды, определяемый отдельным датчиком;

СИД 70 и 80 - Общий перегрев;

СИД 60 и 80 - Ошибка сенсорного дифференциала;

СИД 60, 70 и 80 - Отсутствие воды;

СИД 40, 50, 60, 70 и 80 - Оповещение о поломках.

Перезапуск: Выключите и включите прибор с помощью кнопки .

В случае исчезновения ошибки после перезапуска, водонагреватель вернется в нормальный режим работы.

В противном случае, необходимо обратиться в ближайший авторизированный сервисный центр.

 При возникновении неисправности прибор переходит в режим оповещения о поломках.

Индикация типа неисправности будет показана на дисплее в соответствии со следующей схемой:

E01 - Общий перегрев;

E02 - Перегрев воды, определяемый датчиком NTC1;

E03 - Перегрев воды, определяемый датчиком NTC2;

E04 - Отсутствие воды;

E10 - Обрыв или короткое замыкание датчика температуры NTC1;

E11 - Обрыв или короткое замыкание датчика температуры NTC1;

E12 - Обрыв или короткое замыкание датчика температуры NTC2;

E13 - Обрыв или короткое замыкание датчика температуры NTC2;

E14 - Обрыв или короткое замыкание активного анода;

E15 - Обрыв или короткое замыкание активного анода;

E16 - Ошибка сенсорного дифференциала;

E60 - Ошибка связи между основной платой и платой дисплея;

E90 - Неисправность основной платы;

E91 - Ошибка программы основной платы;

E92 - Ошибка энергонезависимой памяти.

Перезапуск: Выключите и включите прибор с помощью кнопки .

В случае исчезновения ошибки после перезапуска, водонагреватель вернется в нормальный режим работы.

В противном случае, необходимо обратиться в ближайший авторизированный сервисный центр.

3.4. Установка/корректировка местного времени



Во время первого включения водонагревателя система автоматически предложит вам установить текущее время.

Впоследствии для корректировки времени необходимо нажать и удерживать кнопку «Set» в течение 3 секунд. Выбор текущего часа осуществляется поворотом кнопки «Set». Подтвердите выбранный час нажатием этой кнопки. Повторите данную процедуру для установки значения минут.

4. ТЕХНИЧЕСКОЕ ОБСЛУЖИВАНИЕ

Внимание! Не пытайтесь ремонтировать прибор самостоятельно. Все работы по техническому обслуживанию и ремонту должен выполнять квалифицированный специалист с соблюдением правил техники безопасности, а так же требованиями, содержащимися в данном руководстве.

4.1. Слив воды

Необходимо слить воду из водонагревателя, если в месте установки прибора существует вероятность снижения температуры ниже 0°C.

4.1.1. Отключите электропитание прибора.

4.1.2. Убедитесь, что вода внутри прибора имеет безопасную температуру.

4.1.3. Перекройте подачу холодной воды в водонагреватель.

4.1.4. Откройте кран горячей воды на смесителе для сброса давления внутри бака.

4.1.5. Для обеспечения доступа воздуха в бак, откройте запорный кран на тройнике, установленный на выходе горячей воды из водонагревателя (помечен красным кольцом). При его отсутствии необходимо демонтировать подсоединения на выходе из водонагревателя.

4.1.6. Присоедините направленный в канализацию дренажный шланг к запорному крану на тройнике, установленном на входе холодной воды в водонагреватель (помечен синим кольцом) и откройте его. При его отсутствии дренажный шланг необходимо установить на входе в водонагреватель.

4.1.7. После слива убедитесь в отсутствии воды внутри водонагревателя.

Замерзание воды внутри водонагревателя приводит к необратимым изменениям и дефектам. В этом случае производитель снимает себя все гарантийные обязательства.

4.2. Замена внутренних элементов

Перед началом работ отключите прибор от источника электропитания и слейте воду из водонагревателя. Снимите крышку прибора.

Для замены электронного термостата (поз. **T**), отсоедините кабель питания (поз. **C**), и провода платы дисплея (поз. **Y**). Затем осторожно извлеките термостат из отверстия. Для замены платы дисплея (поз. **W**), отсоедините провода (поз. **Y**) и выкрутите винты.

Для замены датчика температуры (поз. **K**), отсоедините провода (поз. **F**) и осторожно извлеките датчик температуры из отверстия. Для замены основной платы (поз. **Z**), отсоедините провода (поз. **C**, **Y**, **F** и **P**) и выкрутите винты.

Для замены нагревательного элемента и магниевого анода (модели с автоклапанным фланцем) открутите гайку (D рис. 3), снимите скобу фланца (S рис. 3) и откройте фланец (F рис. 3), выдавив его внутрь. Снимите фланец, повернув его вокруг оси. Для замены нагревательного элемента и магниевого анода (модели с фланцем на 5-ти болтах), выкрутите 5 гаек (C рис. 4) и снимите фланец (F рис. 4).

После замены, пожалуйста, убедитесь, что все компоненты установлены обратно на их штатные места.

Прокладку фланца рекомендуется заменять каждый раз при повторной сборке.

Перед проведением любой операции по ремонту или обслуживанию отключите прибор от электрической сети.

Применяйте запасные части, выпускаемые только заводом-изготовителем.

4.3. Регулярное обслуживание

4.3.1. Магниевый анод

Магниевый анод является неотъемлемой составной частью системы защиты водосодержащей емкости и нагревательного элемента (ТЭНа) от коррозии. Необходимо ЕЖЕГОДНО проверять состояние магниевого анода. При сильном изнашивании магниевый анод необходимо заменить. Гарантия на водосодержащую емкость и нагревательный элемент при изношенном магниевом аноде (остаточный объем менее 30% от первоначального) недействительна. Необходимо производить замену магниевого анода не реже 1 раза в 24 месяца (за исключением водонагревателей с водосодержащей емкостью из нержавеющей стали).

Магниевый анод является расходным материалом, и не подлежит замене по гарантии.

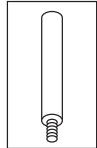

4.3.2. Предохранительный клапан

Предохранительный клапан предотвращает возврат воды из водонагревателя при отсутствии воды в магистраль холодного водоснабжения; обеспечивает сброс избыточного давления, возникающего во внутреннем баке из-за увеличения объема воды в результате нагрева, в магистраль холодного водоснабжения (при разнице давления между внутренним баком и магистралью холодного водоснабжения выше одной атмосферы) и/или через дренажное отверстие предохранительного клапана.

Регулярно проверяйте, чтобы предохранительный клапан (устройство защиты от избыточного давления) не был заблокирован или поврежден. При необходимости замените его или удалите известковый налет. Если предохранительный клапан оснащен рычагом, поднятие последнего можно использовать для регулярной проверки исправной работы клапана.

В режиме нагрева из дренажного отверстия предохранительного клапана возможно появление капель воды. Это является естественным процессом, связанным с тепловым расширением воды в процессе нагрева. Рекомендуется соединить дренажное отверстие предохранительного клапана с системой канализации.

При давлении водопроводной сети выше 5 бар необходимо установить перед предохранительным клапаном редуктор давления воды.

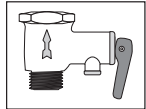

4.3.3. УЗО (устройство защитного отключения)

Если прибор поставляется с устройством защитного отключения (УЗО), расположенным на кабеле электропитания, то после заполнения бака водонагревателя водой и проверки герметичности системы - включите электрическую вилку водонагревателя в розетку и выполните следующие действия:

- Нажмите кнопку «RESET» на корпусе УЗО. Загорится индикатор, свидетельствующий о подаче питания.
- Нажмите кнопку «TEST». Напряжение перестанет подаваться и погаснет индикатор питания.
- Снова нажмите кнопку «RESET». Если загорится индикатор питания, это означает, что устройством можно безопасно пользоваться.
- Если после нажатия кнопки «RESET» индикатор питания не загорится - обратитесь в ближайший авторизованный сервисный центр.

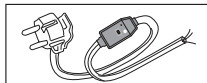

4.3.4. Нагревательный элемент (ТЭН)

Трубчатый электронагреватель (ТЭН) предназначен для нагрева воды во внутреннем баке путем преобразования электрической энергии в тепловую.

Образование на его поверхности известкового налета (накипи) может привести к ухудшению теплоотдачи, перегреву и преждевременному выходу из строя нагревательного элемента. Регулярно осматривайте и при необходимости удаляйте накипь с его поверхности с помощью средства для удаления накипи. Гарантия на нагревательный элемент не действительна при выполнении одного или нескольких условий:

- жесткость воды превышает 25°F;
- толщина слоя накипи на поверхности ТЭНа составляет более 5 мм;
- остаточный размер магниевго анода составляет менее 30% от первоначального.

4.4. Обратите внимание

4.4.1. Производитель не несёт ответственности за ущерб, причинённый вследствие неправильного подключения или несоблюдения требований данного руководства.

4.4.2. Сантехническая подводка и запорная арматура должны соответствовать параметрам водопроводной сети.

4.4.3. Водонагреватель является технически сложным электрическим прибором бытового назначения.

4.4.4. Горячая вода свыше 50°C может вызвать сильные ожоги, вплоть до смертельного исхода. Дети, пожилые люди и люди с ослабленным здоровьем наиболее подвержены риску ожога.

4.4.5. Из водонагревателя может капать вода, поэтому не оставляйте под ним ценные вещи и предметы.

4.4.6. Необходимо слить воду из водонагревателя, если в месте установки прибора существует вероятность снижения температуры ниже 0°C.

4.4.7. Монтаж и подключение водонагревателя выполняется за счет покупателя.

4.4.8. Следы от термоизоляции на внешнем корпусе изделия являются технологической особенностью производственного процесса и не являются дефектом.

4.4.9. Все ремонтные работы и обслуживание прибора необходимо проводить только после отключения водонагревателя от источника электропитания.

4.4.10. Все неисправности устраняются только специалистами ремонтных организаций.

4.4.11. При возникновении неисправности отключите водонагреватель от источника электропитания, перекройте подачу холодной воды и известите о неисправности сервисную службу.

4.4.12. Прежде, чем обратиться в сервисный центр, убедитесь, что неисправность не связана с перебоями водоснабжения или электропитания.

По всем вопросам гарантийного обслуживания обращайтесь в ближайший авторизованный сервисный центр.

4.5. Запрещается

4.5.1. Изменять конструкцию водонагревателя.

4.5.2. Устанавливать вертикальные модели горизонтально, а горизонтальные - вертикально.

4.5.3. Использовать водонагреватель не по назначению.

4.5.4. Наклонять, перемещать или переворачивать водонагреватель во время эксплуатации.

4.5.5. Закрывать или заглушать сливное отверстие предохранительного клапана.

4.5.6. Подключать электропитание, если водонагреватель не заполнен водой.

4.5.7. Снимать пластиковую крышку прибора при включенном электропитании.

4.5.8. Включать водонагреватель при неисправном заземлении или его отсутствии.

4.5.9. Использовать в качестве заземления трубопроводы отопления или холодного и горячего водоснабжения.

4.5.10. Применять тройники, удлинители и переходники для подключения к источнику электропитания.

4.5.11. Включать водонагреватель при выходе из строя нагревательного элемента или термостата.

4.5.12. Использовать водонагреватель без редуктора давления воды при давлении водопроводной сети выше 5 бар.

4.5.13. Подсоединять водонагреватель к трубам и фитингам, не рассчитанным на температуру более 80°C при максимальном давлении.

4.5.14. Подключать в водопроводную сеть водонагреватель без предохранительного клапана или с клапаном, имеющим иные характеристики, чем поставляемый в комплект.

4.5.15. Подсоединять предохранительный клапан к выходу горячей воды водонагревателя.

4.5.16. Устанавливать прибор в непроветриваемых и сырых помещениях.

4.5.17. Эксплуатировать водонагреватель при отрицательных температурах.

4.5.18. Подвергать прибор воздействию прямых солнечных лучей.

Производитель оставляет за собой право вносить любые незначительные изменения в конструкцию, дизайн, комплектацию и иные характеристики изделия без предварительного уведомления.



Данное изделие соответствует требованиям Директивы WEEE 2012/19/EU.

Символ перечеркнутой мусорной корзины означает, что в соответствии с действующими нормами применимого законодательства, данное изделие следует утилизировать отдельно от бытовых отходов.

Потребитель несет ответственность за правильность утилизации оборудования, способствуя этим защите окружающей среды и обеспечивая повторное использование материалов, из которых изготовлено изделие.

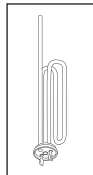

ГАРАНТІЙНИЙ ТАЛОН

Використовується на території України

ЕЛЕКТРИЧНІ ВОДОНАГРІВАЧІ

Просимо Вас зберігати талон протягом усього гарантійного терміну. При купівлі виробу вимагайте заповнення гарантійного талона. Просимо Вас оглянути водонагрівач, щоб переглянути комплектність до заповнення гарантійного талона. Претензії по механічних пошкодженнях зовнішньої поверхні і некомплектності виробу після продажу не приймаються. Для гарантійного ремонту пред'являйте гарантійний талон разом з чеком, де вказана дата покупки. Без пред'явлення даного талона, його неправильно заповненні або за відсутності печатки торгуючої організації претензії до якості не приймаються і ремонт не проводиться.

Модель _____
 Код моделі _____
 Серійний номер _____
 Торгуюча організація _____
(наименование, место нахождения и печать предприятия-продавца)

Проверил и продал _____
(ФИО, подпись продавца)

Дата продажи « _____ » _____ 20__ года

С условиями гарантии согласен _____
(ФИО, подпись покупателя)

1. Гарантійний термін

Гарантійний термін на всі водонагрівачі - **1 рік**.

На перераховані нижче складові частини окремих серій:

Сталь з емалевим покриттям

- Водомістка ємність серії ABS BLU ECO, ABS BLU ECO PW - **5 років**;
- Водомістка ємність серії ABS PRO ECO, ABS PRO ECO PW - **5 років**;

Нержавіюча сталь

- Водомістка ємність серії ABS PRO ECO INOX - **7 років**;
- Водомістка ємність серії ABS PRO ECO INOX PW - **7 років**.

2. Умови гарантійного обслуговування

Даний гарантійний талон при дотриманні передбачених умов надає право на безкоштовний гарантійний ремонт водонагрівача і його складових частин. Гарантійний ремонт здійснюється за місцем установки водонагрівача силами авторизованого сервісного центру, інформація про який знаходиться у додатку до даного талону. За її відсутності чи недостовірності, а також порушенні сервісним центром умов гарантії, Ви можете звернутися до торгівельної організації або до представництва компані-виробника.

Зазначенні в п. 1 гарантійні терміни обчислюються з дня продажу виробу.

Дата продажу виробу вказується в гарантійному талоні та чеку покупки.

За відсутності в талоні або у чеку дати продажу, гарантійний термін обчислюється з моменту виготовлення виробу. Дата виготовлення і технічні характеристики водонагрівача вказані на ідентифікаційній таблиці, розміщеній на корпусі виробу.

Гарантійні терміни відносно водонагрівачів та їх складових частин, переданих споживачеві натомість водонагрівачів та їх складових частин неналежної якості, закінчуються в останній день гарантійного терміну, встановленого на замінений водонагрівач або складову частину.

Магнісвий анод є витратним матеріалом і не підлягає заміні по гарантії.

3. Термін служби виробу

При дотриманні правил установки, експлуатації та технічного обслуговування термін служби складає не менше 3 років.

На перераховані нижче окремі серії термін служби складає:

- Водонагрівачі серії ABS BLU ECO, ABS BLU ECO PW - **5 років**;
- Водонагрівачі серії ABS PRO ECO, ABS PRO ECO PW - **5 років**;
- Водонагрівачі серії ABS PRO ECO INOX - **7 років**;
- Водонагрівачі серії ABS PRO ECO INOX PW - **7 років**;

4. Дострокове припинення гарантійного терміну

Гарантійний термін припиняється до закінчення вказаного в п. 1 періоду часу, при наявності одного або декількох обставин:

- Порушення споживачем правил установки, зберігання, транспортування та експлуатації виробу;
- Магнієвий анод ні замінений в період, що перевищує 24 місяці або залишковий обсяг магнієвого анода становить менше 30% від початкового (за винятком гарантійних строків на водосодержащую ємність з нержавіючої сталі);
- Самостійний ремонт і заміна складових частин, що порушують працездатність виробу;
- Самостійний демонтаж водонагрівача з місця установки. Огляд, перевірка якості і експертиза водонагрівача, що вийшов з ладу, проводиться авторизованим сервісним центром виробника лише за місцем установки приладу;
- Нанесення виробу механічних пошкоджень;
- Невідповідність параметрів мереж електро- або водопостачання існуючим нормам та стандартам;
- Використання виробу не за призначенням, та не в побутових цілях;
- Відсутність на корпусі виробу ідентифікаційної таблички з серійним номером;
- Відсутність перед запобіжним клапаном редуктора тиску води при тиску у водопровідній мережі вище 3 бар;
- Відсутність безпосередньо на вході у водонагрівач запобіжного клапана, його пошкодження чи заміщення;
- Наявність електричного потенціалу на водомісткими ємності водонагрівача.

5. Додаткова інформація

Для установки та регулярного сервісного обслуговування придбаного обладнання ми пропонуємо скористатися послугами наших сервісних центрів. Через мережу наших сервісних центрів Ви маєте можливість придбати запасні частини та комплектуючі виробу до водонагрівача, а також отримати необхідну технічну консультацію.

Комплект поставки:

- Водонагрівач;
- Запобіжний клапан;
- Кронштейн;
- Інструкція з установки та експлуатації;
- Гарантійний талон;
- Заводська упаковка;
- Трійник і кран для зливу (опціонально).

Перед установкою та використанням виробу уважно ознайомтесь з інструкцією, що додається.

Виробник: ТОВ «Арістон Термо Русь», Росія, 188676, Ленінградська область, Всеволожский район, м. Всеволожськ, Виробнича зона міста Всеволожска, вул. Індустріальна, д. № 9, літ. А

Імпортер, уповноважена організація: ТОВ «АРИСТОН ТЕРМО УКРАЇНА», Україна, 03680, Київ, вул. Боженка, 86Б, корп.6

**ARISTON****ВІДРИВНИЙ ТАЛОН 1**

Модель	
Серійний номер	
Дата продажу	
Фірма-продавець	

заповнюється фірмою-продавцем

--

**ARISTON****ВІДРИВНИЙ ТАЛОН 2**

Модель	
Серійний номер	
Дата продажу	
Фірма-продавець	

заповнюється фірмою-продавцем

--

**ARISTON****ВІДРИВНИЙ ТАЛОН 3**

Модель	
Серійний номер	
Дата продажу	
Фірма-продавець	

заповнюється фірмою-продавцем

--

**ARISTON****ВІДРИВНИЙ ТАЛОН 4**

Модель	
Серійний номер	
Дата продажу	
Фірма-продавець	

заповнюється фірмою-продавцем

--



Дата отримання	
Дата видачі	
Дефект	
Виконана робота	
Майстер (П.І.Б.)	

Печатка
сервісного центру

заповнюється сервісним центром

Дата отримання	
Дата видачі	
Дефект	
Виконана робота	
Майстер (П.І.Б.)	

Печатка
сервісного центру

заповнюється сервісним центром

Дата отримання	
Дата видачі	
Дефект	
Виконана робота	
Майстер (П.І.Б.)	

Печатка
сервісного центру

заповнюється сервісним центром

Дата отримання	
Дата видачі	
Дефект	
Виконана робота	
Майстер (П.І.Б.)	

Печатка
сервісного центру



заповнюється сервісним центром

ЗАГАЛЬНІ ВИМОГИ











1. Дана інструкція входить у комплект поставки водонагрівача. Зберігайте інструкцію в доступному місці на випадок передачі приладу іншому користувачеві і / або переміщення на інше місце експлуатації.
2. Уважно вивчіть дану інструкцію. У керівництві міститься необхідна інформація про заходи безпеки при установці, експлуатації та обслуговуванні водонагрівача.
3. Монтаж приладу здійснюється за рахунок користувача.
4. Категорично забороняється використовувати прилад не за призначенням. Фірма-виробник не несе відповідальності за пошкодження, що виникли в результаті невиконання вимог даної інструкції.
5. Всі роботи з монтажу та технічного обслуговування повинен виконувати кваліфікований фахівець відповідно до діючих норм і правил, а також до вимог фірми-виробника.
6. Експлуатація неправильно встановленого приладу може призвести до травм і пошкодження майна. Виробник не несе відповідальності за пошкодження, отримані в результаті неправильного монтажу обладнання.
7. Зберігайте пакувальні матеріали (затискачі, поліетиленові пакети, пінополістирол і т.д.) в недоступному для дітей місці. Пакувальний матеріал є шкідливий для здоров'я.
8. Прилад не призначений для використання особами (включаючи дітей) зі зниженими фізичними, чуттєвими або розумовими здібностями або при відсутності у них життєвого досвіду або знань, якщо вони не знаходяться під контролем або не проінструктовані про використання приладу особою, відповідальною за їх безпеку.
9. Не торкайтеся приладу, якщо Ви без взуття або у Вас мокрі руки і/або ноги.
10. Ремонтні роботи повинен виконувати кваліфікований фахівець з використанням запасних частин, вироблених фірмою-виробником. При недотриманні даної вимоги виробник знімає з себе всі гарантійні зобов'язання.
11. Температура гарячої води регулюється термостатом, який виконує функції захисту від перегріву.
12. Водопостачання повинно виконуватися відповідно до пункту «Гідрравлічне підключення».
13. Електромонтаж повинен виконуватися відповідно до пункту «Електричне підключення».
14. Суворо забороняється модифікувати або замінювати запобіжний клапан на інший, що не відповідає чинним вимогам і нормам, якщо він не включений в комплект.
15. Не тримайте легкозаймисті речовини в безпосередній близькості від обладнання.
16. Водонагрівач є технічно складним електричним приладом побутового призначення.
17. Якщо встановлення електричного водонагрівача спричинить переобладнання (перебудову) житлових та нежитлових приміщень в житлових будинках, то допускається виконувати його встановлення тільки після отримання відповідних дозволів в установленому порядку.
18. Транспортувати водонагрівач необхідно у вертикальному або горизонтальному положенні (залежно від моделі) будь-яким видом критого транспорту, надійно закріпивши його, щоб виключити можливі удари, переміщення і падіння всередині транспортного засобу.
19. Забороняється піддавати водонагрівач ударних навантажень при вантажно-розвантажувальних роботах.
20. При необхідності захоплення упаковки зажимами при транспортуванні рекомендується здійснювати захоплення з бічних сторін упаковки, на яких розміщений символ. 
21. У складських приміщеннях, де зберігаються вироби, повинна забезпечуватися температура повітря від +5°C до +40°C і відносна вологість повітря не більше 80% при температурі +25°C, при більш низькій температурі без конденсації вологи.
22. Виріб повинен зберігатися в упаковці в складських приміщеннях, що захищають від впливу атмосферних опадів, при відсутності в повітрі парів кислот, лугів та інших домішок.
23. При необхідності вертикального складування водонагрівачів діють наступні норми:

Форма корпусу водонагрівача	Обсяг бака водонагрівача, л	Максимальна висота складування, шт.
Плоска	30-50-80-100	12
Квадратна (малого обсягу)	10-15-30	10
	30-40-50	8
Циліндрична (вузького діаметра)	65-80	6
	50	8
	65-80-100	6
Циліндрична (стандартного діаметра)	120-150	5





СИМВОЛИ, ЩО ВИКОРИСТОВУЮТЬСЯ В ІНСТРУКЦІЇ

Символ	Значення
	Недотримання даних вимог може призвести до важких травм, аж до смертельного результату
	При недотриманні даних вимог може бути завдана шкода майну, рослинам або тваринам
	Загальні вимоги та правила безпечної експлуатації

ЗАГАЛЬНІ ПРАВИЛА БЕЗПЕЧНОЇ ЕКСПЛУАТАЦІЇ

№	Правило	Небезпека	Символ
1	Не відкривайте корпус водонагрівача	Ураження електричним струмом Отримання опіків при дотyku до гарячих компонентів. Отримання травм при дотyku до гострих країв і виступів	
2	Не вмикайте і не вимикайте водонагрівач, вставляючи або виймаючи штекер із розетки. Користуйтеся для цієї мети вимикачем	Ураження електричним струмом у разі пошкодження кабелю, вилки або розетки	
3	Не використовуйте водонагрівач з пошкодженням кабелем електроживлення	Ураження електричним струмом при дотyku до дротів з пошкодженою ізоляцією, що знаходяться під напругою	
4	Не кладіть сторонні предмети на водонагрівач	Отримання травм при падінні предметів в результаті вібрації водонагрівача	
		Пошкодження приладу або предметів, розташованих під ним, при падінні сторонніх предметів внаслідок вібрації	
5	Не вставляйте на водонагрівач	Отримання травм при падінні приладу	
		Пошкодження приладу або предметів, розташованих під ним, при падінні приладу	
6	Перед очисткою водонагрівача відключіть його від мережі електроживлення, вийнявши штекер із розетки або розімкнувши мережевий вимикач	Ураження електричним струмом	
7	Закріпіть прилад на міцній стіні, яка не сприяє посиленню вібрації	Підвищений рівень шуму	
8	Для електричних з'єднань використовуйте кабелі з жилами відповідного перерізу	Якщо переріз жил недостатній, то кабелі будуть перегріватися. Це може призвести до пожежі	
9	Перед запуском приладу переконайтеся, що всі пристрої управління та захисту функціонують нормально і перебувають у робочому стані	Відключення або пошкодження приладу, як наслідок роботи з несправною або нерегульованою системою управління	

ДОДАТКОВІ ПРАВИЛА ТЕХНІКИ БЕЗПЕКИ

10	Перед переміщенням водонагрівача злийте гарячу воду	Отримання опіків	
11	Очищення водонагрівача від накипу виконують згідно з інструкцією, що знаходиться у відповідному документі. Приміщення повинно бути добре провітрено. Роботу слід виконувати в захисному одязі, уникаючи змішування різних компонентів. Водонагрівач і прилегли до нього об'єкти повинні бути захищені від попадання засобів для чищення	Отримання травми внаслідок попадання кислот на шкіру або в очі, а також вдихання шкідливих парів хімічних речовин	
		Пошкодження приладу або об'єктів, які його оточують, внаслідок корозії (викликані взаємодією з кислотами)	
12	Не використовуйте інсектициди, розчинники або агресивні засоби для чищення водонагрівача	Пошкодження пластика і забарвлених частин	

Вітаємо Вас з придбанням електричного водонагрівача, виробленого компанією «Арістон Термо Груп». Дане обладнання розроблено згідно з європейськими стандартами якості і відповідає заявленим технічним характеристикам. Водонагрівач простий у використанні, має високі споживчі властивості і є довговічним в експлуатації. Сподіваємося, що Ви залишитесь задоволені його роботою. Ми просимо Вас уважно прочитати дану інструкцію для забезпечення коректної установки та експлуатації водонагрівача.

1. ЗАГАЛЬНІ ВІДОМОСТІ

1.1. Комплект поставки та призначення

- 1.1.1. Водонагрівач
- 1.1.2. Запобіжний клапан
- 1.1.3. Кронштейн
- 1.1.4. Інструкція з установкою та експлуатації
- 1.1.5. Гарантійний талон
- 1.1.6. Заводська упаковка
- 1.1.7. Трійник і кран для зливу (опціонально)

Цей прилад розроблений для установаження всередині будівель, в побутових та господарських приміщеннях та призначений для нагріву води нижче рівня кипіння, з можливістю використання гарячою водою (не призначеної для пиття) в декількох точках водорозбору (ванна кімната, кухня, туалет) та подальшої підтримки заданої температури в автоматичному режимі.

Час нагрівання води залежить від об'єму водонагрівача і потужності нагрівального елемента.

1.2. Основні елементи

- 1.2.1. Внутрішній бак
- 1.2.2. Теплоізоляція з пінополіуретану, яка забезпечує мінімальні втрати тепла навіть при вимкненому водонагрівачі
- 1.2.3. Нагрівальний елемент (ТЕН)
- 1.2.4. Регулятор температури, що дозволяє встановити бажану температуру нагріву води
- 1.2.5. Термостат, що контролює задану температуру нагрівання води всередині водонагрівача
- 1.2.6. Запобіжний клапан, який встановлюється на вході холодної води в бойлер і виконує функції запобігання повернення води з водонагрівача при відсутності води в магістралі холодної водопостачання та захисту внутрішнього бака від надлишкового тиску
- 1.2.7. Магнієвий анод, який забезпечує додатковий захист внутрішнього баку від корозії

ТЕХНІЧНІ ХАРАКТЕРИСТИКИ

Модельний ряд		30 SLIM	40 SLIM	50 SLIM	50	65 SLIM	65	80 SLIM	80	100	120	150			
Вага (кг)	Емаль	12	14	17	15	19	17	21	19	23	28	32			
	Нерж. сталь	9	11	12	12	14	-	16	15	17	20	25			
Монтаж		Верт.	Верт.	Верт.	Гориз.	Верт.	Верт.	Гориз.	Верт.	Верт.	Гориз.	Верт.	Гориз.		
Модель	Див. ідентифікаційну таблицю														
Qelec (kWh)	3,423	-	7,676	-	7,417	7,655	-	7,430	8,144	7,828	7,493	14,637	7,472	13,745	14,960
Графік нагрівки	S	-	M	-	M	M	-	M	M	M	M	M	M	L	L
L wa	15 dB														
η wh	26,9%	-	32,2%	-	33,1%	32,3%	-	33,1%	30,7%	31,7%	32,9%	33,4%	32,9%	35,1%	32,8%
V40 (l)	-	-	65	-	70	75	-	75	97	93	70	130	95	142	194

Цей пристрій відповідає міжнародним нормам електробезпеки IEC 60335-1 і IEC 60335-2-21. Маркування CE гарантує відповідність виробу наступним Європейським Директивам і задовольняє їх основним вимогам:

- LVD Low Voltage Directive: EN 60335-1, EN 60335-2-21, EN 60529, EN 62233, EN 50106.
- EMC Electro-Magnetic Compatibility: EN 55014-1, EN 55014-2, EN 61000-3-2, EN 61000-3-3.
- ErP Energy related Products: EN 50440.

2. УСТАНОВКА

Увага! Монтаж і налаштування водонагрівача повинен виконувати кваліфікований фахівець відповідно до місцевих правил та санітарно-гігієнічних норм, а також вимог, які наведені в цій інструкції.

2.1. Кріплення водонагрівача до стіни

- 2.1.1. Установка водонагрівача відбувається на капітальній стіні за допомогою кронштейнів і гаків. Рекомендується використовувати гаки (не входять в комплект поставки) з діаметром не менше 12 мм. Залежно від обраної моделі, Вам може знадобляться 2 або 4 таких гака.
- 2.1.2. Підготовлене кріплення повинно витримувати трикратну вагу наповненого водою водонагрівача.
- 2.1.3. Для зменшення тепловтрат, прилад слід встановити на мінімальній відстані від водорозбірної вузла (А рис. 1).
- 2.1.4. Для проведення технічного обслуговування необхідно забезпечити під приладом вільний простір не менше 50 см, а від стелі - 10 см.
- 2.1.5. Монтаж гаків у стіні повинен виключати можливість самочинного переміщення по них кронштейна водонагрівача. Після установки обов'язково перевірте надійність кріплення.
- 2.1.6. Щоб уникнути заповнення шкоди майну споживача і (або) третій осіб у разі несправностей в системі гарячого водопостачання, рекомендується робити монтаж водонагрівача в приміщеннях, що мають гідроізоляцію підлог і дренаж в каналізацію, і не розміщувати під водонагрівачем предмети, схильні до дії води.
- 2.1.7. При розміщенні водонагрівача в незайнятих приміщеннях необхідно встановити під ним захисний піддон з дренажем в каналізацію.

2.2. Гідравлічне підключення

Увага! Встановлення запобіжного клапану, що входить в комплект поставки, є обов'язковою вимогою.

Забороняється встановлювати будь-яку запірну арматуру між запобіжним клапаном та входом холодної води до водонагрівача, а також блокувати зливний отвір запобіжного клапану.

Підключення водонагрівача до системи водопостачання повинно здійснюватися за допомогою роз'ємних з'єднань.

Стандартне підключення

2.2.1. Запобіжний клапан (А рис. 2), що входить в комплект поставки, необхідно встановити на вході холодної води в водонагрівач (позначений синім кільцем). Запобіжний клапан рекомендується повертати не більше ніж на 3-4 обороти, забезпечивши таким чином герметичність будь-яким водоізолюючим матеріалом.

2.2.2. Приєднайте вхідний патрубок запобіжного клапану до магістралі холодної води за допомогою труби або гнучкого шланга.

2.2.3. Підключіть до виходу гарячої води з водонагрівача (позначений червоним кільцем) трубу або гнучкий шланг для відведення гарячої води до місця водорозбору.

2.2.4. Для зручності обслуговування водонагрівача рекомендується встановити трійник з запірним краном (В рис. 2) між входом холодної води у водонагрівач і запобіжним клапаном. Даний трійник допоможе зливати воду з водонагрівача, не викручуючи запобіжний клапан.

2.2.5. Для полегшення доступу повітря в бак при зливів води рекомендується встановити трійник з запорним краном на виході гарячої води з водонагрівача.

2.2.6. При тиску водопровідної мережі вище 3 бар необхідно встановити перед запобіжним клапаном редуктор тиску води.

2.2.7. Пристрій не розраховане на роботу з водою, жорсткістю менше 12°F. При воді з жорсткістю вище 25°F, для зменшення утворення накипу та ймовірності виходу з ладу нагрівального елемента, необхідно використовувати пом'якшувач. При цьому жорсткість води не повинна опускатися нижче 15°F.

Під'єднання до відкритого резервуару з водою

2.2.8. Вода надходить у водонагрівач самопливом з резервуара. При цьому резервуар повинен знаходитися вище 2 метрів від верхньої точки водонагрівача. При даному варіанті приєднання запобіжний клапан не обов'язковий.

2.3. Електричне підключення

Електромонтаж приладу повинен виконувати кваліфікований фахівець, дотримуючись правил техніки безпеки. Фірма-виробник не несе відповідальності за пошкодження приладу внаслідок неправильного заземлення або неправильних параметрів джерела електроживлення.

2.3.1. Якщо прилад поставляється з електричним кабелем і виделкою - просто підключіть його до джерела електроживлення.

2.3.2. Якщо водонагрівач поставляється без кабелю електроживлення, для підключення до мережі електропостачання використовуйте кабель відповідного типу (тип H05VV-F 3x1,5 мм², Ø 8,5 мм). Протягніть кабель електроживлення у відповідний отвір, який знаходиться на кришці приладу і приєднайте до клем на термостаті. Потім кожен дріт повинен бути зафіксований відповідним гвинтом.

2.3.3. Водонагрівач повинен бути заземлений. Схема заземлення повинна забезпечувати відсутність електричного потенціалу на корпусі водонагрівача. Дріт заземлення (жовто-зеленого кольору) слід приєднати до клем, позначеної символом . Закріпіть кабель електроживлення за допомогою кабельних затискачів.

Переконайтеся, що параметри джерела електроживлення відповідають технічним характеристикам приладу водонагрівача, вказаними на ідентифікаційній таблиці.

3. ВМИКАННЯ І РОБОТА

3.1. Введення в експлуатацію

3.1.1. Перед підключенням водонагрівача до джерела електроживлення обов'язково заповніть бак водою.



Для цього відкрийте кран гарячої води на змішувачі, потім кран подачі холодної води у водонагрівач.

3.1.2. Як тільки водонагрівач наповниться, із змішувача потече вода. Перевірте фланець на наявність протікань. Відцентруйте його і підтягніть гайки на фланці, якщо це необхідно.

3.1.3. Закрийте кран гарячої води на змішувачі.

3.1.4. Підключіть прилад до джерела електроживлення.

3.2. Регулювання температури та активація функцій приладу

 Увімкніть водонагрівач, натиснувши кнопку . При першому включенні температура нагріву за замовчуванням встановлена на 70°C. Встановіть бажану температуру нагрівання води за допомогою кнопок «+» і «-». Інтервал налаштування знаходиться в діапазоні від 40°C до 80°C.

Під час фази нагрівання світлодіоди, відповідні температури нагрівної води, будуть безперервно горіти.

Всі наступні світлодіоди будуть мигати, включаючи світлодіод заданої температури.

Якщо температура води у водонагрівачі починає падати, процес нагріву розпочнеться автоматично.

У разі перебоїв з електроживленням або виключення водонагрівача з допомогою кнопки , система запам'ятає останні температурні налаштування.

Під час фази нагрівання можливо поява легкого шуму, як результат процесу нагрівання води.

 Увімкніть водонагрівач, натиснувши кнопку . Прилад має 4 режими нагріву: **Manual** (Ручний), **P1** (Програма 1), **P2** (Програма 2), а також **P1** (Програма 1) і **P2** (Програма 2) разом.

Кожного разу, натискаючи на кнопку «Mode», щоб вибрати режим нагріву, на дисплеї будуть загоратися індикатори біля позначень відповідних режимів. Режими будуть обиратися на циклічній основі в наступному порядку **P1** (Програма 1) → **P2** (Програма 2) → **P1+P2** (Програма 1 та Програма 2 разом) → **Manual** (Ручний) → **P1** (Програма 1) ітд. Програми **P1** та **P2** по умовчання встановлені на час 07:00 та 19:00 відповідно і на температуру нагріву в 70°C.

Режим «**Manual**» (горить індикатор «**Manual**») дозволяє користувачеві встановлювати температуру нагріву, просто повертаючи кнопку «Set» до тих пір, поки на дисплеї не з'явиться бажаний рівень температури нагріву (інтервал налаштування лежить в діапазоні від 40°C до 80°C). Якщо натиснути на цю кнопку, то температурний режим буде занесений в пам'ять системи, і водонагрівач почне працювати в режимі «**Manual**» з цими налаштуваннями.

Якщо використати режим «**Manual**» разом з функцією ECO, температура встановлюватиметься водонагрівачем автоматично, тобто кнопка «Set» буде відключена. Якщо почати обертати цю кнопку, то на дисплеї з'явиться напис «ECO» впродовж 3 секунд. Якщо ви хочете змінити температуру, вам потрібно відключити функцію «ECO».

Режими «**P1**» (Програма 1); горить індикатор «**P1**», «**P2**» (Програма 2; горить індикатор «**P2**»), а також «**P1+P2**» (Програма 1 і Програма 2 разом; одночасно горять індикатори «**P1**» і «**P2**») можуть бути використані для програмування нагріву до певного часу (одного або двох періодів часу в день).

Для вибору цього режиму натисніть кнопку «Mode», поки не загориться індикатор у необхідній програмі.

Після вибору програми поверніть кнопку «Set», щоб вибрати час, до якого необхідно мати гарячу воду (час встановлюється з кроком в 30 хвилин). Натисніть кнопку «Set», щоб занести вибраний час в пам'ять.

Далі, встановіть бажаний рівень температури (від 40°C до 80°C). Натисніть кнопку «Set» щоб водонагрівач почав працювати в режимах «**P1**» або «**P2**».

Якщо ж ви вибрали режим «**P1+P2**», то необхідно повторити вибір часу і температури також і для другого періоду.

Період, у якого не заданий час нагріву, активізований не буде. Індивідуальні програми «**P1**» і «**P2**» ідентичні за пріоритетом і можуть встановлюватися незалежно одна від одної для кращої гнучкості.

Коли одна з програм працює («**P1**», «**P2**» або «**P1+P2**»), кнопка «Set» відключена. І якщо її почати обертати, то на дисплеї впродовж 3 секунд з'явиться напис «P». Якщо ви хочете змінити параметри налаштування, натисніть кнопку «Set».

Якщо яка-небудь програма («**P1**», «**P2**» або «**P1+P2**») працює спільно з функцією ECO, температура встановлюватиметься водонагрівачем автоматично. Таким чином, в цьому режимі буде можливо встановити тільки час отримання води. Якщо обертати кнопку «Set», то на дисплеї впродовж 3 секунд з'явиться напис «PLUS».

Увага! Під час установки будь-яких функцій, якщо користувач не робить яких-небудь дій впродовж 5 секунд, то в пам'ять системи будуть занесені останні встановлені дані.

Функція Double Power («Прискорений нагрів»)

За умовчанням водонагрівач працює на стандартному рівні потужності. Функція «Прискорений нагрів» включає додатковий нагрівальний елемент для прискорення процесу нагріву води. Для моделей, оснащених цією функцією, натисніть кнопку . Для відключення функції, натисніть цю ж кнопку ще раз.

Функція ECO

Функція ECO запускає спеціальний автоматичний цикл очищення води і внутрішньої поверхні водонагрівача від бактерій, під час якого підбирається оптимальна температура і швидкість нагріву води, при якому гине більшість хвороботворних бактерій, які можуть міститися в теплій стоячій воді. Цю функцію рекомендується включати у разі, якщо водонагрівачем не користувалися більше 3 днів підряд або якщо ви не нагріваєте воду вище 70°C. Оптимальний час роботи цієї функції: 6-12 годин. Для економії електроенергії використання функції ECO більше 24 годин при одноразовому включенні недоцільно.

Завдяки спеціальній кнопці на панелі управління, Ви маєте можливість використання декількох циклів очищення підряд, що збільшує вірогідність повного знищення бактерій.

Функція ECO включиться натисненням кнопки ECO на панелі управління. Для відключення функції, натисніть цю ж кнопку ще раз.

Увага! Під час роботи функції ви не можете управляти температурою нагріву, оскільки вона вибирається автоматично, згідно із закладеною логікою режиму ECO. Але якщо функція ECO залишається включеною більше двох тижнів підряд, то водонагрівач автоматично переходить в економічний режим роботи, при якому він нагріватиме воду, виходячи з ваших середніх потреб.

Додатковий автоматичний антибактеріальний режим

Водонагрівач має також повністю автоматичний антибактеріальний режим.

Управління антибактеріальними циклами в цьому режимі реалізовано за допомогою програми водонагрівача, і він вимкнений за умовчаним. Автоматичний режим активується за певних умов, коли Ви не користуєтеся кнопкою ECO на панелі управління. Тобто цей режим є додатковим захистом від вкоротворених бактерій, що містяться в теплій воді. Перший цикл цього режиму включається через три дні після першого включення водонагрівача. У подальшому, якщо впродовж 30 днів температура у водонагрівачі не піднімалася вище 70°C, то включається наступний цикл. Якщо водонагрівач вимкнений, автоматичний антибактеріальний режим деактивован. При виключенні пристрою під час виконання антибактеріального циклу, водонагрівач вимикається і функція так само відключається. Після завершення автоматичного антибактеріального циклу, робоча температура повертається до значення, раніше встановленого користувачем.

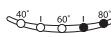
 Активізація антибактеріального циклу ECO відображається на дисплеї як установка звичайного режиму нагріву до температури 70°C. Для повного відключення автоматичного антибактеріального режиму, одночасно натисніть і утримуйте протягом чотирьох секунд кнопки «ECO» і «+», при цьому для підтвердження деактивації режиму протягом чотирьох секунд буде швидко блимати світлодіод 40°C. Для зворотного включення автоматичного антибактеріального режиму повторіть описану вище процедуру, при цьому для підтвердження активації режиму протягом чотирьох секунд буде швидко блимати світлодіод 50°C.

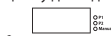
 Під час роботи автоматичного антибактеріального циклу на дисплеї поперемінно відображаються значення температури води і текст «AB».

Для включення/вимкнення автоматичного антибактеріального циклу натисніть і утримуйте протягом 5 секунд кнопку «Mode». Виберіть «AB0» (для відключення) або «AB1» (для включення), повертаючи кнопку «Set», потім підтвердіть вибір натисканням цієї кнопки.

Після цього індикація на панелі керування водонагрівача перейде в стандартний вид відображення.

3.3 Перезапуск/Діагностика

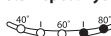
 У момент виявлення однієї з несправностей, описаних нижче, пристрій переходить в режим оповіщення про поломки.

Діагностика: Натисніть і утримуйте кнопку  протягом 5 секунд.

Для виходу з функції діагностики, натисніть кнопку  або почекайте 25 секунд.

Індикація типу несправності буде показана 5 індикаторами в наступному порядку:

СІД 40 - Несправність основної плати;

СІД 50 - Обрив або коротке замикання активного анода;

СІД 60 - Обрив або коротке замикання датчика температури NTC1/NTC2;

СІД 80 - Перегрів води, який визначається окремим датчиком;

СІД 70 і 80 - Загальний перегрів;

СІД 60 і 80 - Помилка сенсорного диференціала;

СІД 60, 70 і 80 - Відсутність води;

СІД 40, 50, 60, 70 і 80 - Оповіщення про поломки.

Перезапуск: Вимкніть та увімкніть прилад за допомогою кнопки .

Якщо причина несправності зникла після перезапуску, пристрій продовжить роботу в штатному режимі.

В іншому випадку, необхідно звернутися в найближчий авторизований сервісний центр.

 У момент виявлення однієї з несправностей, описаних нижче, пристрій переходить в режим оповіщення про поломки.

Індикація типу несправності буде показана на дисплеї в наступному порядку:

E01 - Загальний перегрів;

E02 - Перегрів води, який визначається датчиком NTC1;

E03 - Перегрів води, який визначається датчиком NTC2;

E04 - Відсутність води;

E10 - Обрив або коротке замикання датчика температури NTC1;

E11 - Обрив або коротке замикання датчика температури NTC1;

E12 - Обрив або коротке замикання датчика температури NTC2;

E13 - Обрив або коротке замикання датчика температури NTC2;

E14 - Обрив або коротке замикання активного анода;

E15 - Обрив або коротке замикання активного анода;

E16 - Помилка сенсорного диференціала;

E60 - Помилка зв'язку між основною платою і платою дисплея;

E90 - Несправність основної плати;

E91 - Помилка програми основної плати;

E92 - Помилка незалежної пам'яті.

Перезапуск: Вимкніть та увімкніть прилад за допомогою кнопки .

Якщо причина несправності зникла після перезапуску, пристрій продовжить роботу в штатному режимі.

В іншому випадку, необхідно звернутися в найближчий авторизований сервісний центр.

3.4. Встановлення/коригування місцевого часу



Під час першого увімкнення водонагрівача система автоматично запропонує вам встановити поточний час. Згодом для коригування часу необхідно натиснути і утримувати кнопку «Set» впродовж 3 секунд. Вибір поточної години здійснюється поворотом кнопки «Set». Підтвердити вибрану годину натисненням цієї кнопки.

Повторіть дану процедуру для встановлення значення хвилини.

4. ТЕХНІЧНЕ ОБСЛУГОВУВАННЯ І РЕМОНТ

Увага! Не намагайтеся ремонтувати прилад самостійно. Усі роботи з технічного обслуговування і ремонту повинен виконувати кваліфікований фахівець, дотримуючись правил техніки безпеки, а також вимог, які наведені в цій інструкції.

4.1. Злив води

Необхідно злити воду з водонагрівача, якщо в місці установки приладу існує ймовірність зниження температури нижче 0°C.

4.1.1. Вимкніть електроживлення приладу.

4.1.2. Переконайтеся, що вода всередині приладу має безпечну температуру.

4.1.3. Перекрийте подачу холодної води у водонагрівач.

4.1.4. Відкрийте кран гарячої води на змішувачі для скидання тиску всередині бака.

4.1.5. Для полегшення доступу повітря в бак, відкрийте запорний кран на трійнику, встановлений на виході гарячої води з водонагрівача (позначений червоним кільцем). При його відсутності необхідно демонтувати під'єднання на виході з водонагрівача.

4.1.6. Приєднайте спрямований в каналізацію дренажний шланг до запірної крану на трійнику, встановленому на вході холодної води у водонагрівач (позначений синім кільцем) і відкрийте його. При його відсутності дренажний шланг необхідно встановити на вході у водонагрівач.

4.1.7. Після зливу переконайтеся, що вода відсутня всередині водонагрівача.

Замерзання води всередині водонагрівача призводить до безповоротних змін і дефектів.

У цьому випадку виробник знімає з себе всі гарантійні зобов'язання.

4.2. Заміна внутрішніх елементів

Перед початком робіт відключіть прилад від джерела електроживлення і злийте воду з водонагрівача.

Зніміть кришку приладу.

Для заміни електронного термостата (поз. **T**), від'єднайте кабель живлення (поз. **C**), і дрови плати дисплея (поз. **Y**). Потім обережно витягніть термостат з отвору. Для заміни плати дисплея (поз. **W**), від'єднайте дрови (поз. **Y**) і викрутити гвинти.

Для заміни датчика температури (поз. **K**), від'єднайте дрови (поз. **F**) і обережно витягніть датчик температури з отвори. Для заміни основної плати (поз. **Z**), від'єднайте дрови (поз. **C**, **Y**, **F** і **P**) і викрутити гвинти.

Для заміни нагрівального елементу і магнієвого анода (дроти з автоклашним фланцем) відкрийте гайку (**D** рис. 3), зніміть скобу фланця (**S** рис. 3) і відкрийте фланець (**F** рис. 3), видавав його всередину. Зніміть фланець, повернувши його навколо осі.

Для заміни нагрівального елементу і магнієвого анода (моделі з фланцем на 5-ти болтах), викрутити 5 гайок (**C** рис. 4) і зніміть фланець (**F** рис. 4).

Після заміни, будь ласка, переконайтеся, що всі компоненти встановлені назад на їх штатні місця.

Прокладку фланця рекомендується замінювати кожен раз при повторній збірці.

Перед проведенням будь-якої операції з ремонту або обслуговування відключіть прилад від електричної мережі. Застосуйте запасні частини, що випускаються тільки заводом-виробником.

4.3. Регулярне обслуговування

4.3.1. Магнієвий анод

Магнієвий анод є невід'ємною складовою частиною системи захисту водомісткої ємності і нагрівального елемента (ПЕНА) від корозії.

Необхідно ЩОРОКУ перевіряти стан магнієвого анода. При сильному зношенні магнієвий анод необхідно замінити. Гарантія на водомісткі ємності і нагрівальний елемент при зношеному магнієвому аноді (залишковий обсяг менше 30% від початкового) є недійсною. Для заміни анода демонуйте нагрівальний елемент і відкрийте магнієвий анод від крипильного кронштейна. Заміну магнієвого анода необхідно проводити не рідше 1 разу в 24 місяці (за винятком водонагрівачів з водомісткими ємністю з нержавіючої сталі).

Магнієвий анод є витратним матеріалом, і не підлягає заміні за гарантією.

4.3.2. Запобіжний клапан

Запобіжний клапан запобігають повернення води з водонагрівача при відсутності води в магістралі холодного водопостачання; забезпечує скидання надлишкового тиску, що виникає у внутрішньому баку через збільшення об'єму води в результаті нагріву, в магістраль холодного водопостачання (при різниці тиску між внутрішнім баком і магістраллю холодного водопостачання вище атмосферної) та/або через дренажний отвір запобіжного клапана.

Регулярно перевіряйте, щоб запобіжний клапан (пристрій захисту від надлишкового тиску) не був заблокований або пошкоджений. При необхідності замінити його або видалити вапняний наліт.

Якщо запобіжний клапан оснащений важелем, підняття останнього можна використовувати для регулярної перевірки справної роботи клапана.

У режимі нагріву з дренажного отвору запобіжного клапана можлива поява крапель води. Це є природним процесом, пов'язаним з тепловим розширенням води в процесі нагрівання. Рекомендується з'єднати дренажний отвір запобіжного клапана з системою каналізації.

При тиску водопровідної мережі вище 3 бар необхідно встановити перед запобіжним клапаном редуктор тиску води.

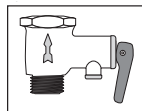

4.3.3. ПЗВ (пристрій захисного відключення)

Якщо прилад постачається за пристроєм захисного відключення (ПЗВ), розташованим на кабелі живлення, то після заповнення бака водонагрівача водою і перевірки герметичності системи увімкніть вологозахиснену електричну вилку водонагрівача в розетку і виконайте наступні дії:

- Натисніть кнопку «RESET» на корпусі ПЗВ, загориться індикатор, що свідчить про подачу живлення.
- Натисніть кнопку «TEST». Напруга перестане подаватися і згасне індикатор живлення.
- Знову натисніть кнопку «RESET». Якщо індикатор живлення загориться, це означає, що пристрій можна безпечно використовувати.
- Якщо після натискання кнопки «RESET» індикатор не загориться – зверніться до авторизованого сервісного центру до кваліфікованого фахівця за консультацією.

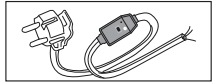

4.3.4. Нагрівальний елемент (ТЕН)

Трубчастий електричний нагрівач (ТЕН) призначений для нагріву води у внутрішньому резервуарі шляхом перетворення електричної енергії в теплову. Утворення на його поверхні вапняного осаду (накипу) може призвести до погіршення тепловіддачі, перегріву і передчасного виходу з ладу нагрівального елемента. Регулярно оглядайте і при необхідності видаляйте накип з його поверхні за допомогою засобу для видалення накипу.

Гарантія на нагрівальний елемент не дійсна при виконанні одного або декількох умов:

- жорсткість води перевищує 25°f;
- товщина шару накипу на поверхні ТЕНа становить більше 5 мм;
- залишковий розмір магнієвого анода складає менше 30% від початкового.

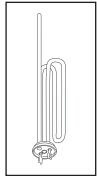

4.4. Зверніть увагу

- 4.4.1.** Виробник не несе відповідальності за шкоду, завдану внаслідок неправильного підключення або недотримання вимог даного керівництва.
- 4.4.2.** Сантехнічна підводка і запірна арматура повинні відповідати параметрам водопровідної мережі.
- 4.4.3.** Водонагрівач є технічно складним електричним приладом побутового призначення.
- 4.4.4.** Гаряча вода понад 50°C може викликати сильні опіки, в тому числі до смертельного результату. Діти, літні люди та люди з ослабленим здоров'ям найбільш схильні до ризику отримати опік.
- 4.4.5.** З водонагрівача може капати вода, тому не залишайте цінні предмети і обладнання під приладом.
- 4.4.6.** Якщо в приміщенні, в якому встановлено прилад виникає ймовірність зниження температури нижче 0°C, необхідно злити воду з водонагрівача.
- 4.4.7.** Монтаж і підключення водонагрівача виконується за рахунок покупця.
- 4.4.8.** Сліди від термоізоляції на зовнішньому корпусі виробу, є технологічною особливістю виробничого процесу і не є дефектом.
- 4.4.9.** Усі ремонтні роботи та обслуговування приладу необхідно проводити тільки після відключення водонагрівача від джерела електроживлення.
- 4.4.10.** Усі несправності усуваються тільки фахівцями ремонтних організацій.
- 4.4.11.** При виникненні несправності відключіть водонагрівач від джерела електроживлення, перекрийте подачу холодної води і сповістіть про несправність сервісну службу.
- 4.4.12.** Перш, ніж звернутися в сервісний центр, переконайтеся, що несправність не пов'язана з перебоями водопостачання або електроживлення.

З усіх питань гарантійного обслуговування звертайтеся до найближчого авторизованого сервісного центру.

4.5. Забороняється

- 4.5.1.** Змінювати конструкцію водонагрівача.
- 4.5.2.** Встановлювати вертикальні моделі горизонтально, а горизонтальні – вертикально.
- 4.5.3.** Використовувати водонагрівач не за призначенням.
- 4.5.4.** Нахилити, переміщувати або перевертати водонагрівач під час експлуатації.
- 4.5.5.** Закривати або заглушати зливний отвір запобіжного клапана.
- 4.5.6.** Підключати електроживлення, якщо водонагрівач не заповнено водою.
- 4.5.7.** Знімати пластикову кришку приладу при включеному електроживленні.
- 4.5.8.** Включати водонагрівач при несправному заземленні або його відсутності.
- 4.5.9.** Використовувати як заземлення трубопроводу опалення або холодної та гарячої водопостачання.
- 4.5.10.** Застосовувати трійники, подовжувачі та перехідники для підключення до джерела електроживлення.
- 4.5.11.** Включати водонагрівач при виході з ладу нагрівального елемента або термостата.
- 4.5.12.** Використовувати водонагрівач без редуктора тиску води при тиску водопровідної мережі вище 3 бар.
- 4.5.13.** Приєднувати водонагрівач до труб і фітінгів, що не розрахованим на температуру більше 80°C при максимальному тиску.
- 4.5.14.** Підключати у водопровідну мережу водонагрівач без запобіжного клапана або з клапаном, що має інші характеристики, ніж поставляється в комплекті.
- 4.5.15.** Приєднувати запобіжний клапан до виходу гарячої води водонагрівача.
- 4.5.16.** Встановлювати прилад в неперітритованих і сирих приміщеннях.
- 4.5.17.** Експлуатувати водонагрівач при негативних температурах.
- 4.5.18.** Піддавати прилад дії прямих сонячних променів.

Виробник залишає за собою право вносити незначні зміни в конструкцію, дизайн, комплектацію та інші характеристики виробу без попереднього повідомлення.



Даний виріб відповідає вимогам Директиви WEEE 2012/19/EU.

Символ перекресленого сміттового кошика означає, що у відповідності з діючими нормами чинного законодавства, даний виріб слід утилізувати окремо від побутових відходів.



Споживач несе відповідальність за правильність утилізації обладнання, сприяючи цим захисту навколишнього середовища і забезпечуючи повторне використання матеріалів, з яких виготовлено виріб.

GENERAL WARNINGS











1. This manual is included in water heater delivery set. It should be kept alongside the appliance even if the latter is transferred to another user and/or moved to another location.
2. Read this manual carefully. It provides important safety precautions for installation, use and maintenance of the water heater.
3. The appliance is installed at the expense of the user.
4. The use of the appliance for purposes other than those specified is strictly forbidden. The manufacturer is not to be held responsible for any damage due to failure to comply with the instructions set in the manual.
5. All installation and maintenance works must be carried out by a qualified technician in conformity with the current rules and regulations, as well as the directions provided by the manufacturer.
6. Incorrect installation can cause personal injury and property damage. The manufacturer is not to be held responsible for damage due to incorrect installation.
7. Keep all packing material (clips, plastic bags, polystyrene foam, etc.) out of children's reach. The packing material is hazardous for health.
8. The appliance is not intended for use by persons (including children) with reduced physical, sensory, or mental capabilities, or lack of experience and knowledge, unless they have been given supervision or instruction concerning use of the appliance by a person responsible for their safety.
9. It is strictly forbidden to touch the appliance barefoot or with wet hands and/or feet.
10. Repair works should be carried out by a qualified technician using original spare parts produced by manufacturer. Failure to comply with this requirement invalidates all warranties on the part of the manufacturer.
11. The temperature of the hot water is adjusted by a thermostat that acts as a protection against overheating.
12. Water supply must be done in accordance with paragraph «Hydraulic Connection».
13. Electric wiring must be done in accordance with paragraph «Electrical Connection».
14. It is strictly forbidden to modify or replace the safety valve with the other one which does not meet the current rules and regulations, if it is not included in the delivery set
15. No inflammable items should be kept near the appliance.
16. The water heater is a technically sophisticated electrical appliance for household purposes.
17. Whenever electrical water heater installation involves re-equipment (rearrangement) of residential and non-residential premises in residential buildings, installation should be performed only after relevant permissions have been obtained in a proper manner.
18. The water heater must be transported in a vertical or a horizontal position (depending on a model) by any covered kind of transport. The water heater must be fixed securely in order to avoid any possible damage, drift or drop inside the vehicle.
19. It is forbidden to subject impact loads to the water heater during the cargo handling operations.
20. If it is necessary to grab the box by clips during transportation, it is recommended to grab the sides of the packaging where following symbol is printed .
21. In the warehouse, which stores the product, air temperature must be from +5°C to + 40°C and relative humidity must be less than 80% at +25°C. If the temperature is lower, there must be no condensation.
22. The product must be stored in containers in storage areas, protected from exposure to precipitation, in the absence of acids, alkalis and other impurities vapors.
23. In necessity of vertical storage following rules must be fulfilled:

Shape	Tank capacity	Maximum storage height, pes.
Flat	30-50-80-100	12
Square (small capacity)	10-15-30	10
Round (slim diameter)	30-40-50	8
	65-80	6
Round (standard diameter)	50	8
	65-80-100	6
	120-150	5





KEY TO SYMBOLS

Symbol	Meaning
	Failure to comply with this requirement can result in severe injuries and even death
	Failure to comply with this requirement can result in damage to property, plants, or animals
	General requirements and safety precautions for use

GENERAL SAFETY NORMS

Ref.	Warning	Risk	Symbol
1	Do not open the water heater body	Electric shock. Burns due to the contact with overheated components. Injuries due to the contact with sharp edges or protrusions	
2	Do not start or stop the water heater by plugging it into or out of the wall outlet. Use the power switch for this purpose	Electric shock in case of cable, plug, or socket damage	
3	Do not use the water heater with a damaged power supply cable	Electric shock from live unsheathed wires under voltage	
4	Do not leave anything on top of the appliance	Injury from an object falling off the appliance due to its vibrations	
		Damage to the appliance or any objects underneath it due to the object falling off following vibrations	
5	Do not climb onto the appliance	Injury from the falling appliance	
		Damage to the appliance or any objects underneath it due to the appliance falling off from its place of installation	
6	Before cleaning, isolate the appliance from the mains by unplugging it or turning the switch off	Electric shock	
7	Install the appliance on a solid wall that is not subjected to any vibrations	Excessive noise	
8	Make electrical connections using cables with conductors of suitable section	Incorrect conductor section results in cables overheating. It may cause fire.	
9	Make sure all control and protection functions operate correctly before start the appliance	Shutdown or damage of the appliance due to out-of-service or unregulated control system operation	

ADDITIONAL SAFETY RULES

10	Before water heater handling, drain hot water	Burns	
11	Descale the components in accordance with the instructions provided in the applicable document. Air the room. Work is performed in protective clothing, avoiding mixing different products. The water heater and surrounding objects shall be protected against ingress of cleansers	Injury due to contact of the skin or eyes with acidic substances, inhalation or swallowing of harmful chemical agents.	
		Damage to the appliance or surrounding objects due to corrosion caused by acidic substances	
12	Do not use any insecticides, solvents or aggressive detergents to clean the appliance	Damage to the plastic and painted parts	

Congratulations on your purchase of an electric water heater manufactured by Ariston Thermo Group. The appliance is designed in compliance with the European quality standards and conforms to declared technical characteristics. The water heater is easy to use; it demonstrates great consumer properties and durability in operation. We hope that you will be satisfied with its work.

Please, read this manual carefully to ensure proper installation and operation of the water heater.

1. GENERAL INFORMATION

1.1. Delivery set and purpose

1.1.1. Water heater

1.1.2. Safety valve

1.1.3. Bracket

1.1.4. Installation and operation manual

1.1.5. Warranty certificate

1.1.6. Original packing

1.1.7. «T» piece union and drain tap (optional)

The appliance is designed for installation inside the buildings, in the household and utility premises. It is intended for water heating to a temperature below boiling point, with the option of the hot water's supply (not intended for drinking) at several spots (bathroom, kitchen, and toilet) and further maintenance of the set temperature in the automatic mode.

Water heating time depends on the volume of the water heater and the power of the heating element.

1.2. Main elements

1.2.1. Inner tank

1.2.2. Thermal insulation of polyurethane foam providing minimal heat dispersion even when the water heater power is off

1.2.3. Heating element

1.2.4. Temperature controller which allows you to set the desired temperature of the water heating

1.2.5. Thermostat controlling the temperature of water in the tank

1.2.6. Safety valve which is installed at the inlet of the water heater and serves to prevent the return of water to the water line and protect the tank from excessive pressure

1.2.7. Magnesium anode rod providing additional protection of the inner tank from corrosion

TECHNICAL CHARACTERISTICS

Product range	30 SLIM	40 SLIM	50 SLIM	50	65 SLIM	65	80 SLIM	80	100	120	150				
Weight (kg)	Enamel	12	14	17	15	19	17	21	19	23	28	32			
	Inox	9	11	12	12	14	-	16	15	17	20	25			
Installation	Vert.	Vert.	Vert.	Horiz.	Vert.	Vert.	Horiz.	Vert.	Vert.	Horiz.	Vert.	Horiz.			
	Refer to the nameplate														
Model															
Qelec (kWh)	3,423	-	7,676	-	7,417	7,655	-	7,430	8,144	7,828	7,493	14,637	7,472	13,745	14,960
Load profile	S	-	M	-	M	M	-	M	M	M	M	M	M	L	L
L wa	15 dB														
η wh	26,9%	-	32,2%	-	33,1%	32,3%	-	33,1%	30,7%	31,7%	32,9%	33,4%	32,9%	35,1%	32,8%
V40 (l)	-	-	65	-	70	75	-	75	97	93	70	130	95	142	194

This appliance is conforming with the international electrical safety standards IEC 60335-1 and IEC 60335-2-21. The CE marking of the appliances attests its conformity to the following EC Directives, of which it satisfies the essential requisites:

- LVD Low Voltage Directive: EN 60335-1, EN 60335-2-21, EN 60529, EN 62233, EN 50106.

- EMC Electro-Magnetic Compatibility: EN 55014-1, EN 55014-2, EN 61000-3-2, EN 61000-3-3.

- ErP Energy related Products: EN 50440.

2. INSTALLATION

Attention! The installation and set-up of the water heater must be carried out by a qualified technician in conformity with the applicable rules and hygiene and sanitary standards in force and with any provisions set forth in this manual.

2.1. Hot-water boiler bonding against the wall

2.1.1. Water heater mounting is made on the main wall using brackets and fastening hooks. Fastening hooks (not included in the supply) with a diameter of at least 12 mm are recommended. Depending on the model, you will need 2 or 4 of the fastening hooks.

2.1.2. Prepared fastening must support a weight that is three times higher than the weight of the water heater filled with water.

2.1.3. The appliance should be installed as close as possible to the point of water intake to limit heat (A in Fig. 1).

2.1.4. Allow for a clearance of at least 50 cm under the appliance and a clearance of 10 cm from the ceiling for maintenance.

2.1.5. Fastening of hooks to the wall must prevent inadvertent movement of the bracket of the water heater over them. After installation, be sure to check security of the fastening.

2.1.6. To prevent the property of the customer and (or) third party from damage caused by failures of hot water supply system, it is recommended to mount the water heater in the premises provided with waterproof floor and sewer drain. Never put objects sensitive to water under the water heater.

2.1.7. During mounting water heater in the unprotected areas, you must install underneath the protective tray with drainage into the sewer.

2.2. Hydraulic connection

Attention! Installation of safety valve Included In the delivery set is necessary.

Do not install any stop valve between the safety valve and cold water inlet of the water heater and do not block the drain hole of the safety valve.

Demountable connectors should be used for the water heater connection to the water supply system.

Standard connection

2.2.1. Safety valve (A in Fig. 2) supplied must be installed on the cold water inlet of the water heater (marked with the blue ring). It is recommended to turn the safety valve no more than 3-4 turns, providing sealing with water-proof sealing material.

2.2.2. Connect the inlet of the safety valve to the cold water line with a tube or flexible hose.

2.2.3. Connect a tube or flexible hose to the hot water outlet of the water heater (marked with the red ring) for hot water removal to the draw-off point.

2.2.4. For easy maintenance, it is recommended to install a T-piece with shut off valve (B in Fig. 2) between the cold water inlet and safety valve of the water heater.

It will help to drain water from the water heater without safety valve removal.

2.2.5. To facilitate the access of air into the tank when draining water, it is recommended to install an additional T-piece with shut-off valve at the hot water output.

2.2.6. When water pressure exceeds 5 bar, place before the safety valve a reducer to reduce the pressure.

2.2.7. The device cannot work with water where hardness is less than 12°F. If water is with hardness above 25°F, it is necessary to use softener to reduce the formation of scale and the probability of failure of the heating element. The water hardness should not fall below 15°F.

Connection to open tank filled with water

2.2.8. Water is supplied to the water heater from the tank by gravity. Safety valve is not necessary in this type of connection.

2.3 Electrical connection

Attention! Electrical wiring should be done by a qualified technician, ensuring it complies with safety rules. The manufacturer is not to be held responsible for any damage caused by the incorrect earthing of system or for fault defaults of electricity supply.

2.3.1. If the product is already equipped with a cable and plug, simply connect it to a power supply source.

2.3.2. If the water heater is supplied without a power supply cable, use a cable featuring the same characteristics (type H05VV-F 3x1,5 mm² Ø 8,5 mm) for connection. Remove the cover. The power supply cable should be threaded through the relevant hole on the cover of the appliance and fixed to the thermostat terminals. Then every wire should be fixed in place by the corresponding screw.

2.3.3. The water heater must be earthed. Grounding scheme should ensure the absence of electric potential on the body of the water heater. The earth cable (of yellow-green color) should be fixed to the terminal marked by the symbol Ⓧ. Fix the power supply cable using the cable clamps.

Make sure that the power supply voltage conforms to the water heater technical characteristics indicated on the data plate.

3. STARTING AND OPERATION

3.1. Commissioning

3.1.1. Before connect the appliance to power source, fill the tank up with mains water. To do this, turn on hot water mixer tap and then tap of cold water supplied to the water heater.

3.1.2. Once the water heater is full, the water will flow from the mixer tap. Check the flange for leakages. Center it and tighten the nuts if necessary.

3.1.3. Turn the hot water tap on the mixer off.

3.1.4. Connect the appliance to power source.

3.2. Temperature control and activating the appliance function

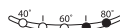

Press the  knob to switch on the appliance. Set the desired temperature by using «+» and «-» knobs. Setting level is between 40°C and 80°C. During the heating phase, the LEDs corresponding to the temperature reached by the water so far remain lit in a fixed manner; all subsequent LEDs (up to the set temperature) flash progressively.

If the temperature of the water heater drops (for example after hot water has been used) the heating is reactivated automatically and the LEDs between the last fixed light and the light corresponding to the set temperature will resume flashing progressively.

The first time the appliance is switched on, it will be set to a temperature of 70°C.

In the event of a power failure or if the product is switched off using the  knob, set temperature remains memorized. During the heating phase, a slight noise may be produced as a result of the water heating process.



Press the  knob to switch on the water heater. The appliance has 4 heating modes:

Manual, **P1** (Programming 1), **P2** (Programming 2), and **P1+P2** (Programming 1 and 2) combined.

Every time the «Mode» knob is pressed, a different operating mode will be selected; the mode is indicated by the flashing of the corresponding LED on the display. Functions are selected on a cyclic basis, in the following order: **P1** (Programming 1) → **P2** (Programming 2) → **P1+P2** (Programming 1 and Programming 2 combined) → **Manual** → **P1** (Programming 1), etc. Programs **P1** and **P2** are set by default to the 07:00 and 19:00 time bands, and to a temperature of 70°C.

The «**Manual**» function (the «**Manual**» LED lights) allows the user to set the desired temperature simply by turning the «**Set**» knob until the desired temperature is displayed (the adjustment interval is 40°C - 80°C). If the knob is pressed, the setting will be stored in the appliance memory and the product will begin operating in «**Manual**» mode with these settings.

If the «**Manual**» function is used in conjunction with the «**ECO**» function, the temperature will be set automatically by the water heater; this means the «**Set**» knob will be disabled. If it is moved, «**ECO**» will appear on the display for 3 seconds. If you wish to adjust the temperature, you will have to disable the «**ECO**» function.

The functions «**Programming 1**» («**P1**» LED lights), «**Programming 2**» («**P2**» LED lights) and «**Programming 1 and 2**» («**P1+P2**» LED lights) can be used to program water heating to desirable time (one or two time bands in the day).

Press the «**Mode**» button until the LEDs relating to the desired program begin flashing to choose this function. After that, turn the «**Set**» knob to select the time band in which you would like hot water to be available (time bands are selected in 30-minute notches). Press the knob «**Set**» to store the time band setting in the appliance memory.

Next, set the water temperature to the desired level (from 40°C to 80°C). Press «**Set**» knob to begin water heater operation in «**P1**» or «**P2**» mode.

If you have selected «**P1+P2**», you will need to repeat the time band and temperature setting procedures for the second time period. Interval for which there is no set heating time will not be activated. The individual «**P1**» or «**P2**» programs are of equal importance and may be configured independently for greater flexibility.

When one of the programming functions («**P1**», «**P2**» or «**P1+P2**») is operated, the «**Set**» knob is disabled. If it is moved, «**Pr**» will appear on the display for 3 seconds. If you wish to adjust the parameters, press the «**Set**» knob.

If one of the programming functions («**P1**» or «**P2**» or «**P1+P2**») is used in conjunction with the «**ECO**» function, the temperature is set automatically by the water heater. It is therefore only possible to set the desired time band for hot water availability. If the «**Set**» knob is moved, «**PLUS**» will appear on the display for 3 seconds.

Warning: in any setting procedure, if the user does not perform any actions for 5 seconds, the last setting will be stored in the appliance memory.

DOUBLE POWER function

The water heater usually operates at its basic power level. The DOUBLE POWER function activates additional heating element to speed up the rate of water heating. To activate it, press the  knob.

To deactivate it, press the same knob again.

ECO function

ECO function starts special automatic cycle of cleaning the water and the inner surface of the water heater from bacteria during which the optimum temperature and the rate of water heating is selected, at which most harmful bacteria that may be present in warm dead water are killed.

This function should be applied if the water heater was not used more than 3 days or if you do not heat water above 70°C. The optimum operating time of this function: 6-12 hours. For power saving, use of ECO function for more than 24 hours at one-time switching on is not reasonable.

Due to a special knob on the control panel, you are able to use multiple cleaning cycles in a row, which increases the probability of complete elimination of bacteria.

ECO function is activated by pressing the «ECO» knob on the control panel. To deactivate the function, press the same knob again.

Warning: During the operation the function you cannot control the heating temperature, as it is selected automatically according to the inherent logic of the ECO mode. But if ECO function is enabled for more than two consecutive weeks, the water heater automatically enters economy mode, in which it will heat water based on your average needs.

Anti-bacteria function

The water heater has also a fully-automated anti-bacteria mode.

Control over anti-bacteria cycles of this function is implemented using the water heater program, and it is disabled by default. Automatic mode is activated under certain conditions when you do not use the «ECO» knob on the control panel. Namely this mode provides extra protection against malignant bacteria containing in the warm water.

The first cycle begins three days after the product is switched on. Subsequent cycles are performed every 30 days if, during that period, the water is not heated to 70°C at least once. When the water heater is switched off, the anti-bacteria function is disabled. If the appliance is switched off during the anti-bacteria cycle, the product shuts down and the function is disabled. At the end of every cycle, the operating temperature reverts to the value set previously by the user.

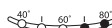
 The activation of the ECO anti-bacteria cycle is displayed as a normal 70°C temperature setting. To disable the anti-bacteria function on a permanent basis, press and hold the «ECO» and «+» buttons simultaneously for four seconds; the LED 40°C will flash rapidly for four seconds to confirm its deactivation. To reactivate the anti-bacteria function, repeat the procedure described above; the LED 50°C will flash rapidly for four seconds to confirm its reactivation.

 During the ECO automatic anti-bacteria cycle, the display alternates between the temperature of the water and the text «Ab-». To disable/enable the function, while the water heater is in operation, press and hold the «Mode» button for five seconds. Select «Ab0» (to disable the function) or «Ab1» (to enable the function) by turning the «Set» knob, and then confirm it by pressing the knob. After the function has been disabled/enabled, the indication on the water heater control panel will revert to its normal operating status.

3.3. Reset/Diagnostics

 At the time of detection of a fault, as described below, the device goes into alarm mode of breakages.

Diagnostics: Press and hold  for 5 seconds.

To exit the diagnostic function, press  or wait 25 seconds.

Indication of the type of fault will be shown 5 indicators in accordance with the following scheme:

- LED 40** - Malfunction of the main board;
- LED 50** - Open or short circuit the active anode;
- LED 60** - Open or short circuit temperature sensor NTC1/NTC2;
- LED 80** - Overheating of water, determined by a separate sensor;
- LEDs 70 and 80** - General overheating;
- LEDs 60 and 80** - Sensor differential error;
- LEDs 60, 70 and 80** - Lack of water;
- LEDs 40, 50, 60, 70 and 80** - Notification of breakages.

Reset: Turn off and turn on the unit by pressing the  button.

If the fault persists after a restart, the device will continue to work normally.

Otherwise, you should contact your nearest authorized service center.

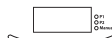
 At the time of detection of a fault, as described below, the device goes into alarm mode of breakages. Indication of the type of fault will be shown on the display in accordance with the following scheme:

- E01** - General overheating;
- E02** - Water overheating defined sensor NTC1;
- E03** - Water overheating defined sensor NTC2;
- E04** - Lack of water;
- E10** - Open or short circuit temperature sensor NTC1;
- E11** - Open or short circuit temperature sensor NTC1;
- E12** - Open or short circuit temperature sensor NTC2;
- E13** - Open or short circuit temperature sensor NTC2;
- E14** - Open or short circuit the active anode;
- E15** - Open or short circuit the active anode;
- E16** - Sensor differential error;
- E60** - Communication error between the main board and the display board;
- E90** - Malfunction of the main board;
- E91** - Error of the main board of the program;
- E92** - Error-volatile memory.

Reset: Turn off and turn on the unit by pressing the  button.

If the fault persists after a restart, the device will continue to work normally.

Otherwise, you should contact your nearest authorized service center.

3.4. Setting/Adjusting LocalTime

 To adjust the local time, the first time the water heater is switched on it will automatically prompt you to set the current time; on subsequent occasions you will need to press and hold the «Set» knob for 3 seconds. Adjust the current hour setting by turning the «Set» knob, and then confirm the value by pressing the knob. Repeat the procedure to set the minute value.

4. MAINTENANCE AND REPAIR WORKS

Attention! Do not try to repair the appliance by yourself. All maintenance and repair works should be carried out by a qualified technician in conformity with the safety norms and with any provisions set forth in this manual.

4.1. Water Drain

If there is a possibility that the ambient temperature drops below 0°C in the room where the appliance is installed, drain water from the water heater.

- 4.1.1. Disconnect the appliance from the electrical supply;
- 4.1.2. Make sure that the water in the appliance is of safe temperature;
- 4.1.3. Turn off the tap of cold water supply to the water heater;
- 4.1.4. Turn on the hot water tap on mixer for pressure relief inside the tank;
- 4.1.5. Turn on the T-connector stop valve installed at hot water outlet (marked with red ring) for air access into the tank. If it is absent, remove the connections at the water heater outlet;
- 4.1.6. Connect drain hose directed into the sewer to the T-connector stop valve installed at the cold water inlet of the water heater (marked with the blue ring) and open it. If there is no T-connector, connect the hose to water heater inlet;
- 4.1.7. After draining, make sure there is no water inside the water heater.

Freezing of water inside the water heater leads to irreversible changes and defects. It invalidates all warranty liability on the part of the manufacturer.

4.2. Replacing internal parts

Prior to work, disconnect the appliance from the power supply and drain the water from the water heater.

Remove the appliance cover.

To replace the electronic thermostat (Ref. T) disconnect the power supply cable (Ref. C) and the display wires (Ref. Y). Next remove it from its slot.

To replace the display board (Ref. W) disconnect the wires (Ref. F) and loosen the screws.

To replace the temperature sensor (Ref. K) disconnect the wires (Ref. F) and remove it from its slot.

To replace the display board (Ref. W) disconnect the wires (Ref. Y) and loosen the screws. To replace the main board (Ref. Z) disconnect the cables (Ref. C, Y, F and P) and loosen the screws.

To replace heating element and magnesium anode (models with an autoclave flange) remove the nut (D in Fig. 3), remove the flange holder (S in Fig. 3) and open the flange (F in Fig. 3) by pressing it inside. Remove the flange by turning it on its axis.

To replace heating element and magnesium anode (models with a flange on the 5 bolts) remove 5 nuts (C in Fig. 4) and remove the flange (F in Fig. 4).

During reassembly, make sure that all components are put back in their original positions.

We recommend replacing the flange gasket every time when reassembling.

Prior to any repair or maintenance procedure, disconnect the unit from power source.

Use original spare parts of the manufacturer only.

4.3. Periodical maintenance

4.3.1. Magnesium anode

The magnesium anode rod is an integral part of the protection system of water tank and heating element against corrosion against corrosion.

It's necessary to check the condition of the magnesium anode rod ANNUALLY.

In case of severe wear, the magnesium anode rod must be replaced.

The warranty for water tank and heating element with the worn with the worn magnesium anode rod (residual volume is less than 30%) is not valid.

The magnesium anode rod should be replaced at least once in 24 months (except for the water heater with the internal tank made of stainless steel).

The magnesium anode rod is a consumable item that cannot be replaced under warranty.

4.3.2. Safety valve

The safety valve (pressure safety device) must be inspected regularly to check that it is not blocked or damaged. Replace the valve or remove limescale deposits if necessary. If the safety valve is equipped with a lever, regular valve correct operation check procedure can be performed with its help.

The drainage pipe of the safety valve may generate water droplets. It is not a defect; it is due to relief work function of the valve pressure relief that occurs when water is heated in enclosed space of the inner tank.

4.3.3. RCD (Residual Current Device)

If the appliance comes with a residual current device (RCD) located on the power cord, and then after the tank of the water heater is filled with water and the system is checked for leaks, put in the electrical plug of the water heater and do the following:

- Press «RESET» knob on the RCD body, LED will be lit indicating electricity supply.
- Then press «TEST» knob, power will be off, as well as LED.
- Press «RESET» knob again. If the power LED lit up, it means that the appliance is safe to use.

- If you press the «RESET» knob, but LED does not light up, contact the Technical Assistance Centre for advice by a qualified technician.

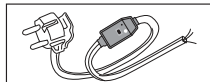
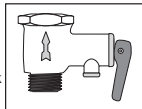
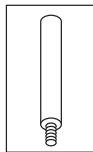

4.3.4. Heating element

Tubular heating element is intended for water heating in the inner tank, by converting electric energy into thermal energy.

Scale formation on its surface may lead to a deterioration in heat transfer, overheating and failure of the heating element. Regularly inspect and, if necessary, remove the limescale from its surface with a descaling solution.

The warranty on the heating element is not valid if one or several following conditions:

- The water hardness exceeds 25°F;
- The thickness of the scale layer on the surface of the heating element is more than 5 mm;
- The residual volume of the magnesium anode is less than 30% of the original.

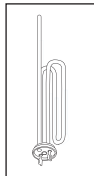

4.4. Note:

4.4.1. Manufacturer disclaims any liability for any damage due to incorrect plug in and failure to comply with the requirements set forth in this manual.

4.4.2. Plumbing lines and stop valves must comply with the water supply pipelines.

4.4.3. Water heater is a sophisticated technical household appliance.

4.4.4. Hot water with temperature over 50°C may immediately cause severe burns or even death. Children, medically fragile and elderly people are more exposed to the risk of burns.

4.4.5. Water may drip from the water heater, so do not leave valuable items and equipment under the appliance.

4.4.6. If there is a possibility that the temperature drops below 0°C in the room where the appliance is installed, drain the water from the water heater.

4.4.7. Water heater installation and plug in are performed at customer's own cost.

4.4.8. Heat insulation marks on the outer casing of the item are a technological feature of the production process and are not considered as a defect.

4.4.9. Any repair or maintenance procedures must be performed only after the heater is disconnected from the power source.

4.4.10. Any malfunctions must be repaired by professional repair service centers.

4.4.11. If a malfunction appeared, disconnect the water heater from the power source, shut off cold water supply and contact service center about it.

4.4.12. Before making call to the service center, make sure that the problem is not related to water or power outages.

For warranty servicing, please contact the nearest authorized service center.

4.5. Do not:

4.5.1. Modify the water heater construction.

4.5.2. Install the vertical models horizontally, and horizontal models vertically.

4.5.3. Use the water heater for purposes other than that intended.

4.5.4. Tilt, move and turn water heater during operation.

4.5.5. Cover or plug the drain hole of the safety valve.

4.5.6. Connect the water heater to power source when there is no water in it.

4.5.7. Remove the plastic cover when the appliance is connected to power source.

4.5.8. Switch the water heater on if the earthing is faulty or not arranged.

4.5.9. Use central heating, cold or hot water line as earthing lines.

4.5.10. Use T-connectors or extenders and adapters to connect the appliance to power source.

4.5.11. Switch the water heater on in case of heating element or thermostat breakdown.

4.5.12. Use water heater without pressure regulator with pressure of water line over 5 bar.

4.5.13. Connect the water heater to pipes and fittings not rated for operation at temperature of 80°C at maximum pressure level.

4.5.14. Connect the water heater to water line without a safety valve or with a safety valve with lower technical characteristics than the valve in the delivery set.

4.5.15. Connect the safety valve to the hot water outlet of the water heater.

4.5.16. Install the appliance in non-ventilated rooms with high humidity level.

4.5.17. Operate the water heater at ambient temperatures below zero.

4.5.18. Expose the appliance to direct sunlight.

Data and specifications are subject to modification. The manufacturer preserves the right to make any necessary changes without prior notice or replacement.



This product conforms to Directive WEEE 2012/19/EU.

The crossed-out recycled bin symbol indicates that in accordance with the regulations of the applicable law this product should be disposed of separately from normal household waste.

The user is responsible for proper disposal of equipment thereby promoting environmental protection and ensuring the reusing and recycling of materials used in product manufacturing.

Краткая инструкция по монтажу накопительного электроводонагревателя

Кратка інструкція з монтажу накопичувального електроводонагрівача

Quick manual on the storage water heater installation

Комплектация

Комплектація

Supplied items

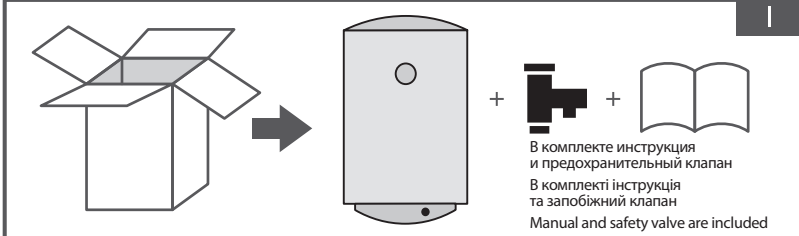

Рекомендации по установке
Рекомендації до установки
Installation recommendations



Схема подключения
Схема підключення
Connection diagram

Требования к креплению
Вимоги до кріплення
Requirements for fasteners



Устройство водонагревателя
Устрій водонагрівача
Water heater device

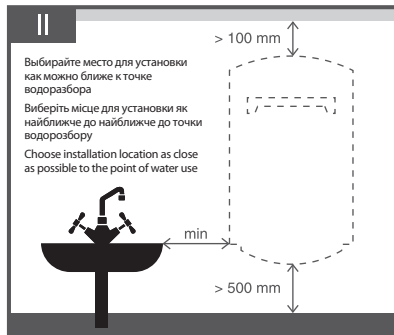
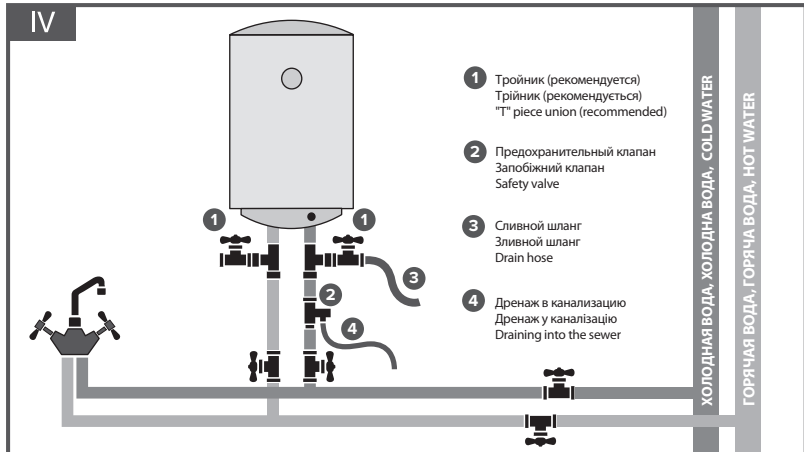
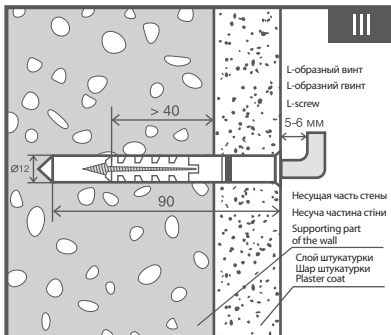
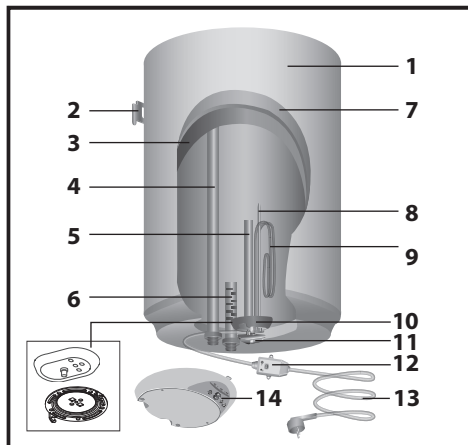

1. Внешний корпус
2. Кронштейн
3. Внутренний бак
4. Выход горячей воды
5. Магниевый анод
6. Вход холодной воды
7. Теплоизоляция
8. Гильза термостата
9. Нагревательный элемент (ТЭН)
10. Фланец
11. Термостат
12. УЗО (опционально)
13. Кабель питания (опционально)
14. Панель управления

1. Зовнішній корпус
2. Кронштейн
3. Внутрішній бак
4. Вихід гарячої води
5. Магнієвий анод
6. Вхід холодної води
7. Теплоізоляція
8. Гільза термостата
9. Нагрівальний елемент (ТЕН)
10. Фланець
11. Термостат
12. ПЗВ (опціонально)
13. Кабель живлення (опціонально)
14. Панель управління

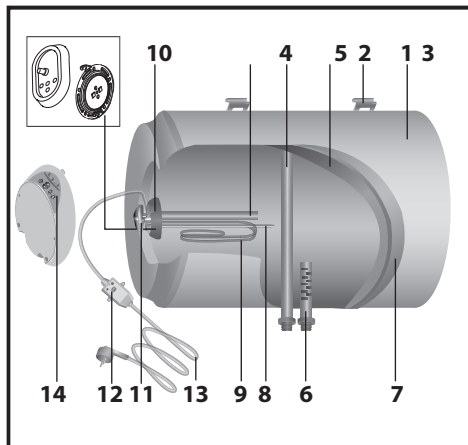

1. Outer housing
2. Bracket
3. Inner tank
4. Hot water outlet
5. Magnesium anode
6. Cold water inlet
7. Thermal insulation
8. Thermostat shell
9. Heating element
10. Flange
11. Thermostat
12. RCD (optional)
13. Power supply cable (optional)
14. Control panel

Идентификационная табличка
Ідентифікаційна табличка
Data plate

1					
Nr 2					
Mod . 3			4		
MPa 5			l 6		
W 7	V~ 8	9		Hz	
10			11		
					

1. Торговая марка
2. Серийный номер
3. Модель
4. Материал бака
Fe+Enamel – сталь с эмалевым покрытием
Inox – нержавеющая сталь
5. Максимальное давление
6. Объем
7. Номинальная мощность
8. Напряжение
9. Частота тока
10. Страна-изготовитель
11. Класс защиты

1. Торгова марка
2. Серійний номер
3. Модель
4. Матеріал бака
Fe+Enamel - сталь з емалевим покриттям
Inox - нержавіюча сталь
5. Максимальний тиск
6. Обсяг
7. Номінальна потужність
8. Напруга
9. Частота струму
10. Країна-виробник
11. Клас захисту

1. Brand
2. Serial Number
3. Model
4. Tank material
Fe+Enamel - enamel steel
Inox - stainless steel
5. Maximum pressure
6. Volume
7. Rated power
8. Voltage
9. Current frequency
10. Country of origin
11. Protection rating

Серийный номер
Серійний номер
Serial number

0000000 00 000000 00000000



Схема установки Installation scheme

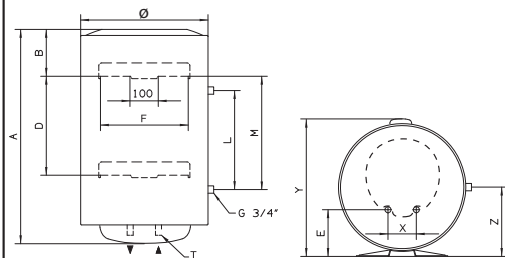

Модели для
вертикального монтажа

Модели для
вертикального монтажа

Vertical models

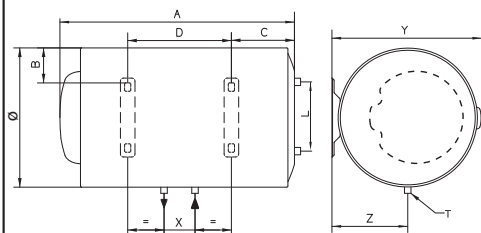

Модели для
горизонтального монтажа

Модели для
горизонтального монтажа

Horizontal models

Размеры Розміри Dimensions

Ø	MOD.	A	B	C	D	E	F	L	M	X	Y	Z	T
353	30 V	588	145	-	-	96,5	310	-	-	100	373	-	G1/2"
	40 V	719	145	-	-	96,5	310	-	-	100	373	-	G1/2"
	50 V	837	145	-	-	96,5	310	-	-	100	373	-	G1/2"
	65 V	981	145	-	-	96,5	310	-	-	100	373	-	G1/2"
	80 V	1178	145	-	-	96,5	310	-	-	100	373	-	G1/2"
	30 H	588	64,5	141	242	-	310	-	-	100	373	196,5	G1/2"
	40 H	719	64,5	141	373	-	310	-	-	100	373	196,5	G1/2"
	50 H	837	64,5	141	491	-	310	-	-	100	373	196,5	G1/2"
	65 H	981	64,5	141	635	-	310	-	-	100	373	196,5	G1/2"
	80 H	1178	64,5	141	832	-	310	-	-	100	373	196,5	G1/2"
450	50 V	553	163	-	-	165	310	-	-	100	470	-	G1/2"
	65 V	666	163	-	-	165	310	-	-	100	470	-	G1/2"
	80 V	758	163	-	-	165	310	-	-	100	470	-	G1/2"
	100 V	913	166	-	-	165	310	-	-	100	470	-	G1/2"
	120 V	1108	166	-	-	165	310	-	-	100	470	-	G1/2"
	150 V	1338	164	-	-	165	310	-	-	100	470	-	G1/2"
	80 T	758	163	-	-	165	310	350	363	100	470	245	G1/2"
	100 T	913	166	-	-	165	310	350	363	100	470	245	G1/2"
	50 H	553	113	159	160	-	310	-	-	100	470	245	G1/2"
	80 H	758	113	174	335	-	310	-	-	100	470	245	G1/2"
	100 H	913	113	177	487	-	310	-	-	100	470	245	G1/2"
	120 H	1108	113	177	682	-	310	-	-	100	470	245	G1/2"

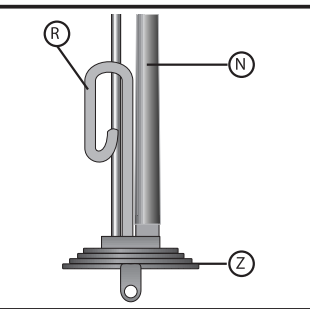
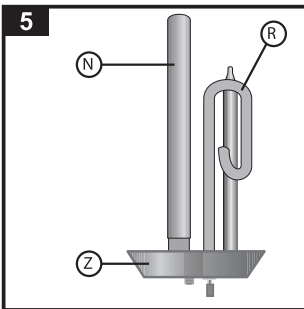
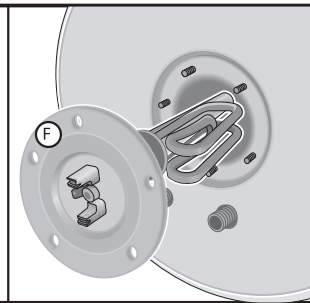
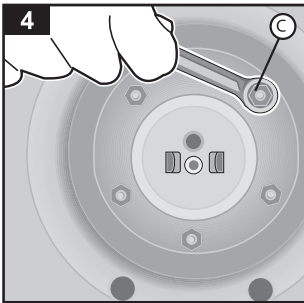
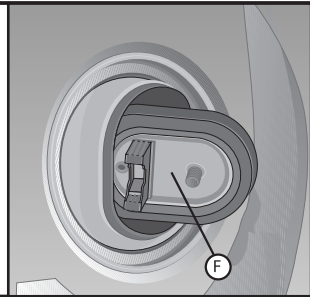
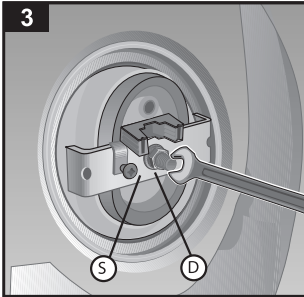
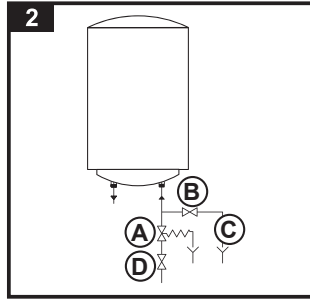
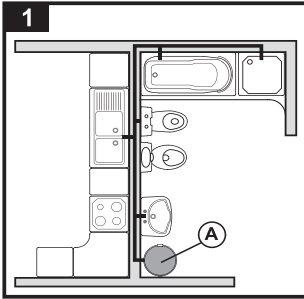

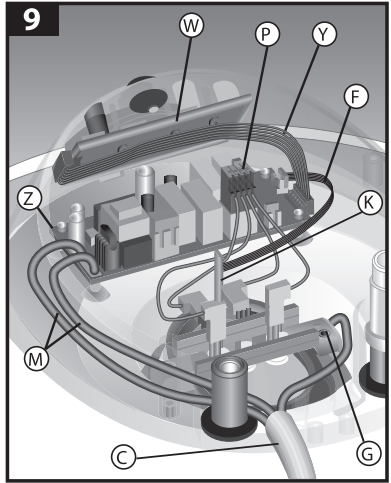
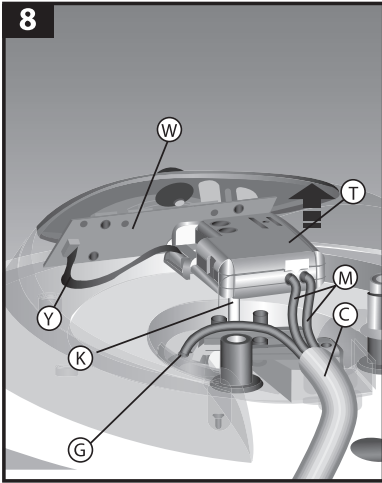
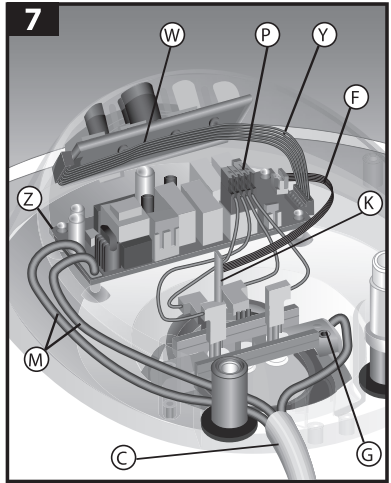
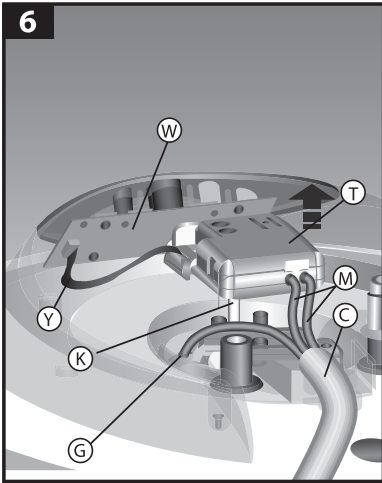

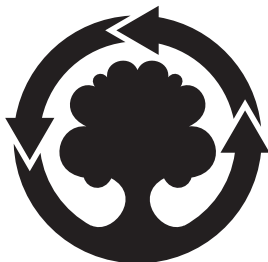

**WE MAKE USE OF
CYCLED PAPER**

ООО «Аристон Термо Русь»

Россия, 188676, Ленинградская область,
Всеволожский район, г. Всеволожск,
Производственная зона г. Всеволожска,
ул. Индустриальная, д. № 9, лит. А
Тел. + 7 (812) 332 81 00
Горячая линия Аристон +7 (495) 777 33 00
e-mail: service.ru@aristonthermo.com
www.ariston.com/ru

ТОВ "АРІСТОН ТЕРМО УКРАЇНА"

Україна, 03680, Київ,
вул. Боженко, 86Е, корп.6
Тел. +380 44 496 25 18
e-mail: info.ua@aristonthermo.com
www.ariston.com/ua

Ariston Thermo SpA

Viale A. Merloni, 45
60044 Fabriano (AN)
Tel. 0732.6011
Telefax 0732.602331
Telex 560160
www.aristonthermo.it
info.it@aristonthermo.com

Достоверную информацию уточняйте на santehnica.ru.