

Инструкция по установке

RV-01

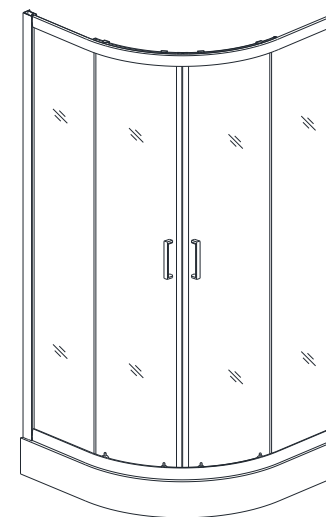

При установке обращайтесь, пожалуйста, к инструкции в соответствии с формой приобретаемым вами душевым углом!

Пожалуйста, внимательно прочитайте все руководство перед установкой и использованием.

Содержание

Перечень деталей	1
Установка фиксированного стекла	
Установка направляющей в алюминиевый профиль	3
Фиксация алюминиевого корпуса	4
Установка раздвижной стеклянной двери и роликов	6
Регулировка раздвижной стеклянной двери	7
Очистка и техническое обслуживание	8

Очистка и обслуживание

- 1) Во избежание засорения сливной трубы выполняйте регулярную очистку всех компонентов.
- 2) Выполняйте регулярную очистку душевого угла с помощью швабры для уборки из микрофибры и применением мягкого моющего средства. Не используйте для очистки душевого угла химически активные моющие средства, такие как спирт, бензин и т.п.
- 3) Для очистки грязных пятен на душевом угле можно использовать ситцевую ткань и зубную пасту, после чего тщательно промыть водой.
- 4) Если после завершения установки стеклянная дверца открывается слишком шумно, нанесите на ролик, скользящий крюк и в паз небольшое количество смазки.





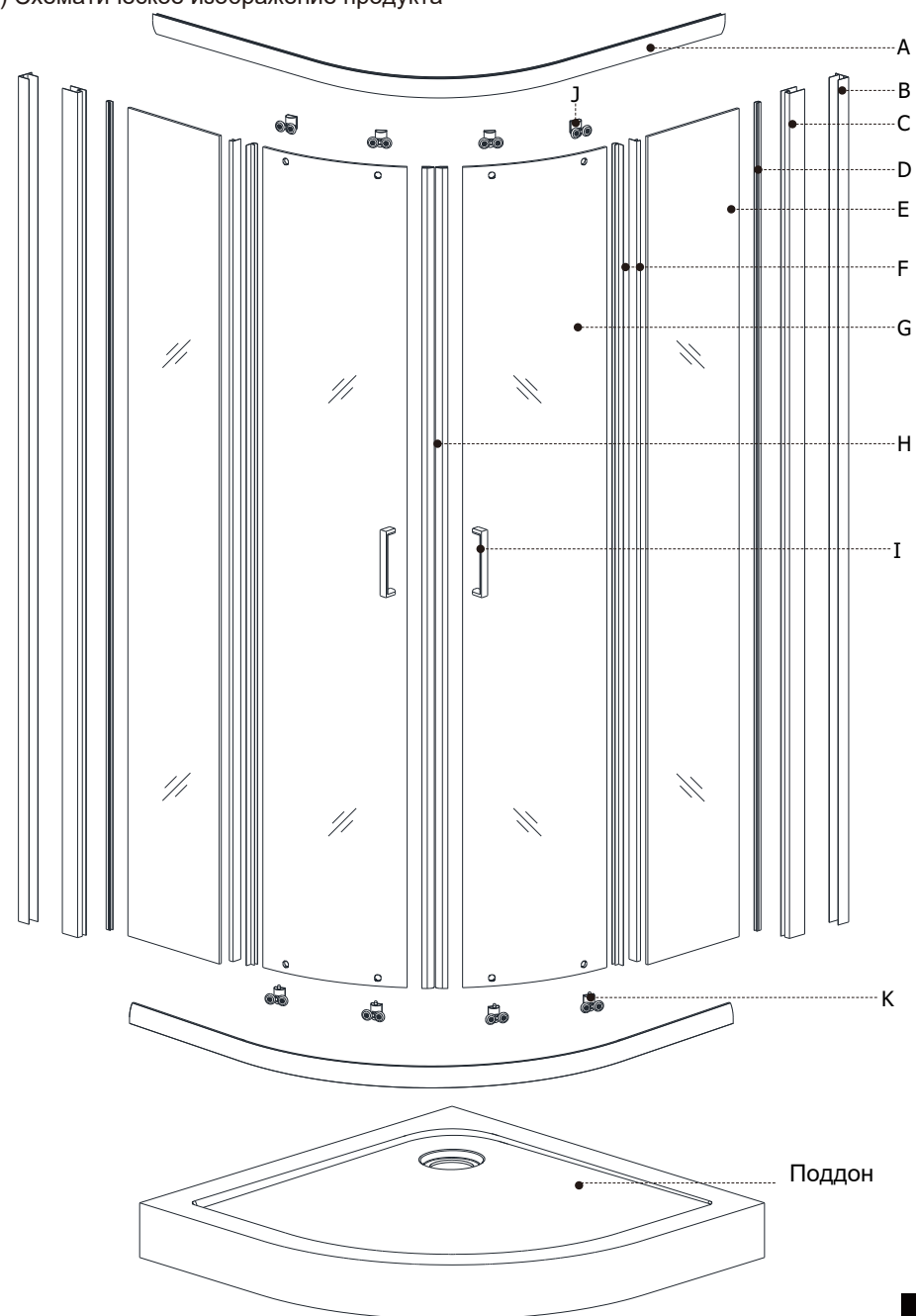





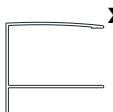
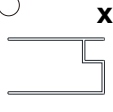



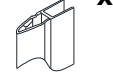





1. Перечень деталей

1.1) Схематическое изображение продукта







1.2. Перечень деталей

88002014050
www.veconi.ru

 x2	 x2	 x2	 x2	 x2
Верхний и нижний профиль	Алюминиевый профиль	Алюминиевый профиль	U-образный уплотнитель	Неподвижное стекло
A	B	C	D	E
 x4	 x2	 x2	 x2	 x4
Уплотнитель	Раздвижное стекло	Магнитный уплотнитель	Ручка	Верхний ролик
F	G	H	I	J
 x4	 x8	 x6	 x6	 x4
Нижний ролик	Винт направляющей (ST4x25)	Фиксирующий винт (ST4x25)	Пластиковый дюбель	 x4
K	L	M	N	O
 x8	 x4	 x4	 x12	 x6
Винт для "O"	Фиксатор неподвижного стекла	Винт (ST4x10) для "Q"	Пластиковая шайба	Винт для фиксации (ST4x12)
P	Q	R	S	T
 x12	 x4			
Пластиковая крышка	Винт для пластикового угла (ST4x10)			
U	V			

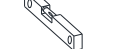
1.3) Необходимые инструменты

				
(a)	(b)	(c)	(d)	(e)

* Некоторые детали уже могут быть установлены. Данный список предназначен исключительно для информации.

5. Регулировка раздвижной двери

88002014050
www.veconi.ru

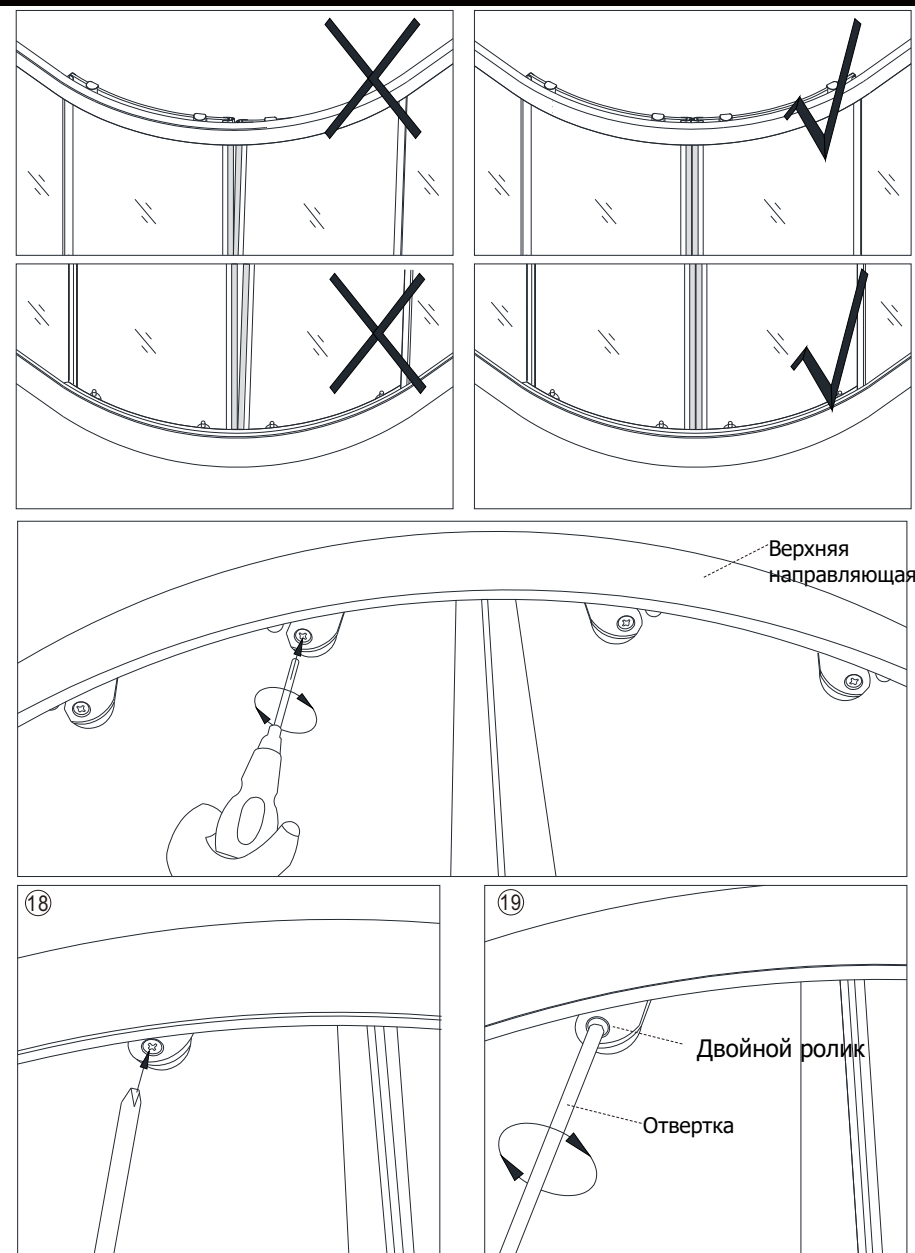

5.1) Пожалуйста, установите ролики раздвижной двери в алюминиевую направляющую. Если середина 2-х раздвижных дверей находится не по вертикали или, если после установки магнитного уплотнителя между 2-я дверьми имеется зазор, следует отрегулировать винт на роликах с помощью отвертки, чтобы 2-е раздвижные двери плотно прилегли друг к другу

4. Установка раздвижной стеклянной двери и роликов

88002014050
www.veconi.ru

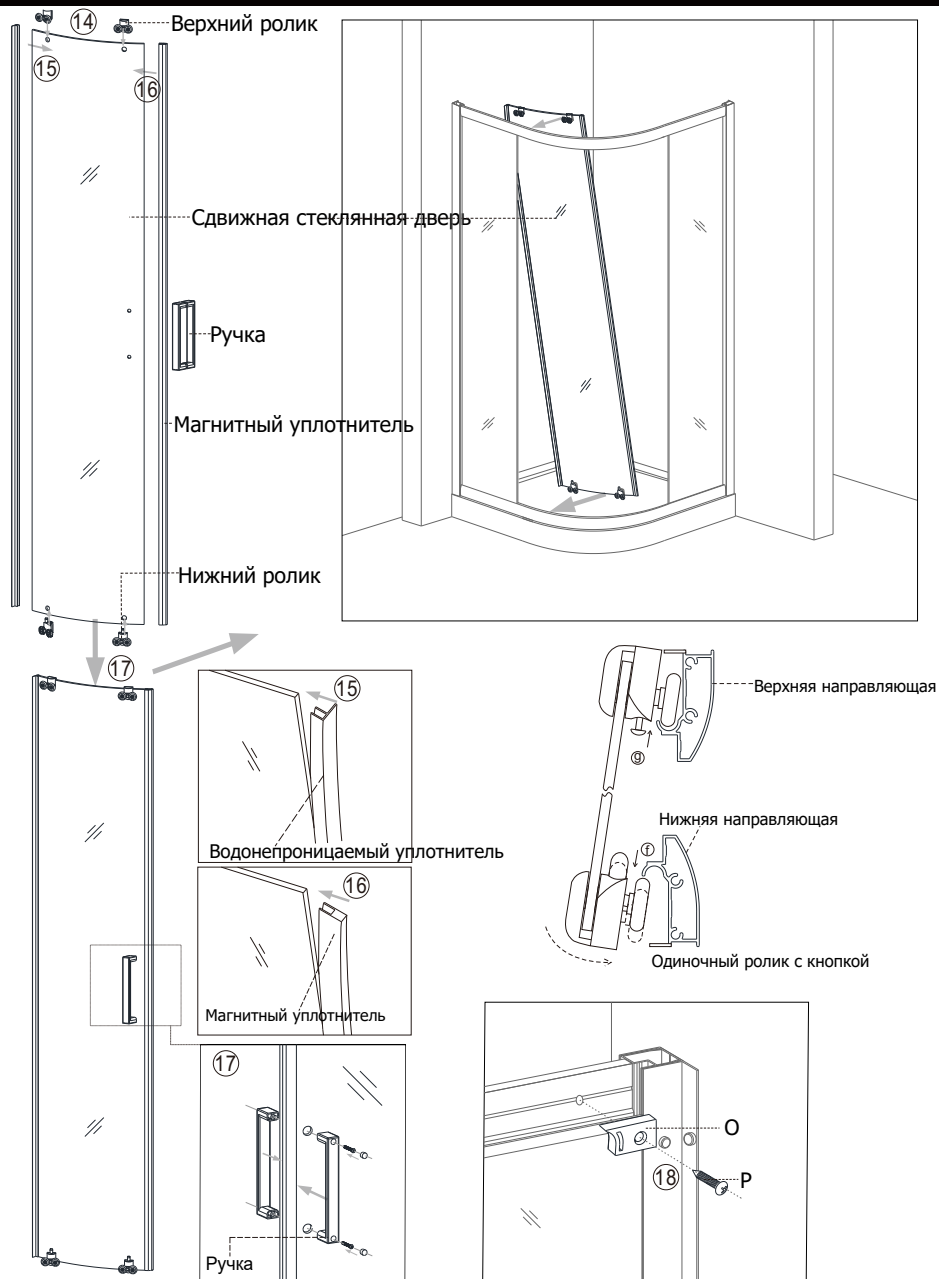

4.1) 3 закрепите ролики на раздвижной стеклянной двери, отрегулируйте дверь и наденьте на ролики крышку. Установите водонепроницаемый уплотнитель и магнитный уплотнитель.

4.2) Установите раздвижную дверь на направляющий профиль. Отрегулируйте винт на колесе для плавного хода двери

2. Установка неподвижного стекла. Установка направляющей

88002014050
www.veconi.ru

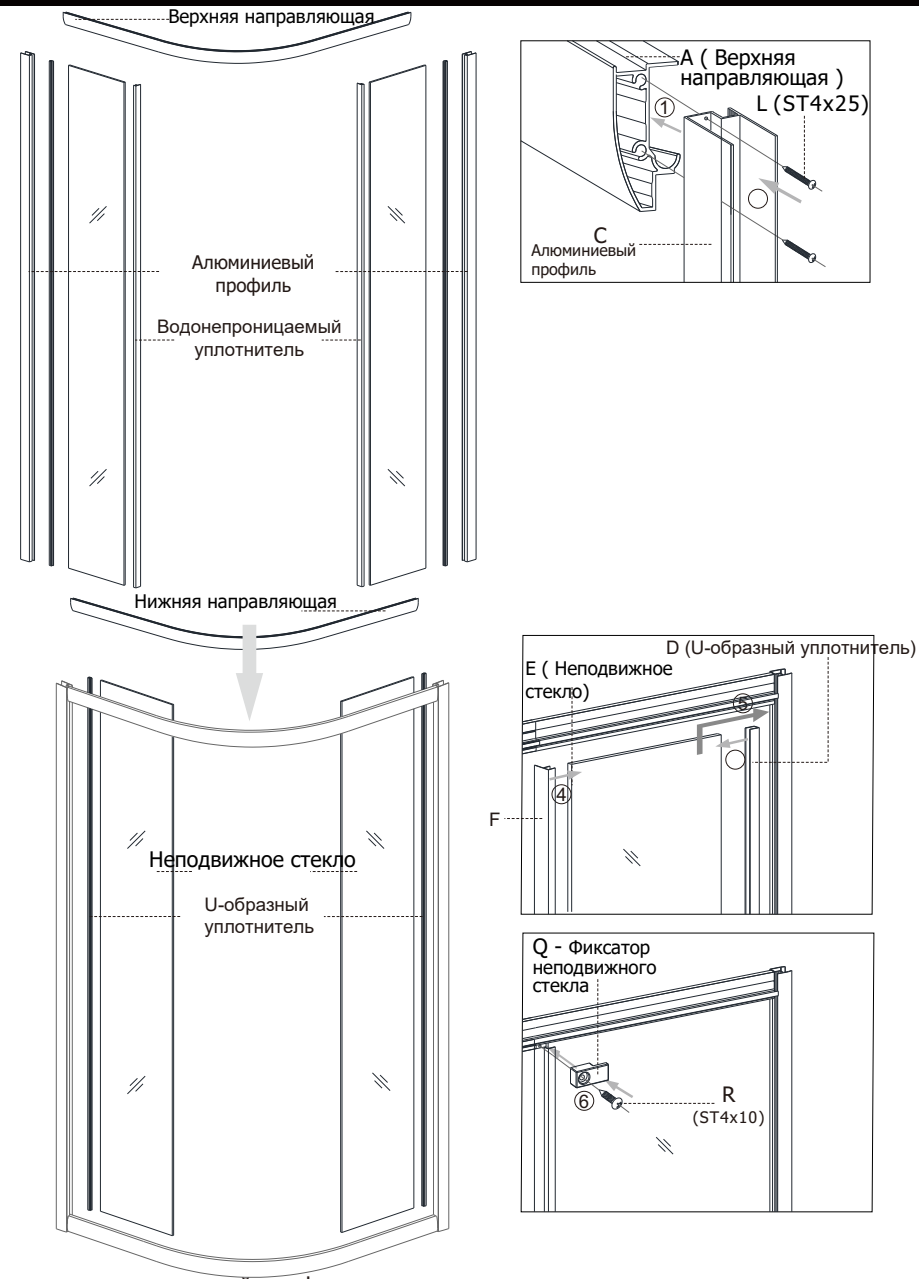

2.1) Скрепите алюминиевый профиль и верхнюю направляющую винтом K(ST4*25). Установите U-образный уплотнитель на неподвижное стекло и вставьте в алюминиевый профиль, закрепите на неподвижном стекле фиксатором неподвижного стекла и винтом R (ST4*10)

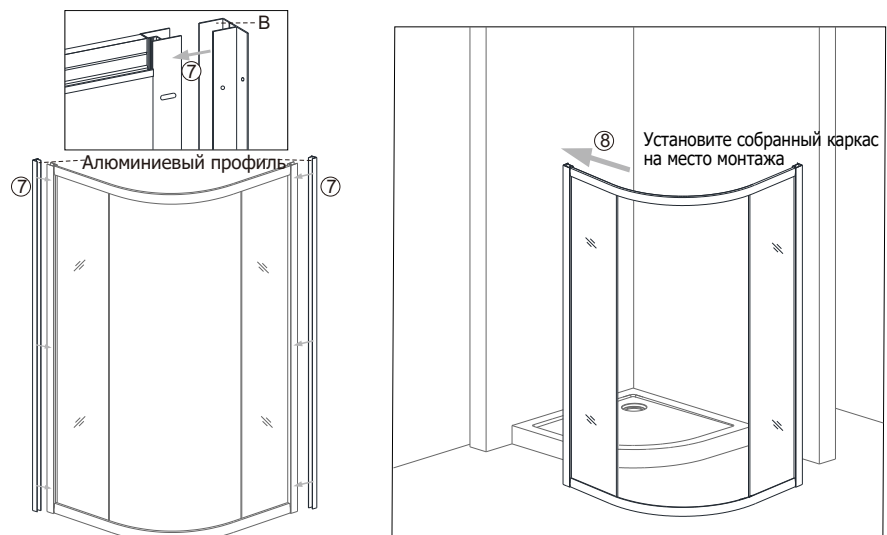

Сделайте пометки карандашом на стене. Там же отметьте 6 точек.



Отметьте 6 отверстий; Переместите душевой угол и просверлите отверстия, затем установите пластиковый дюбель.

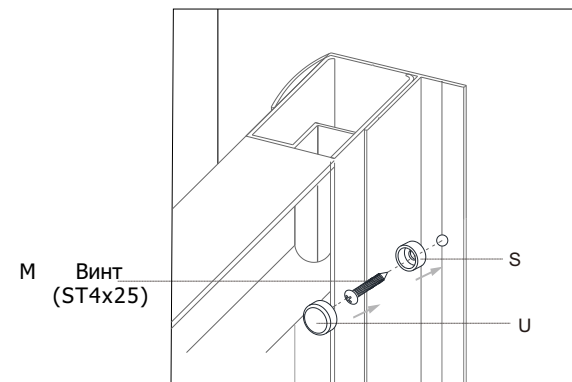
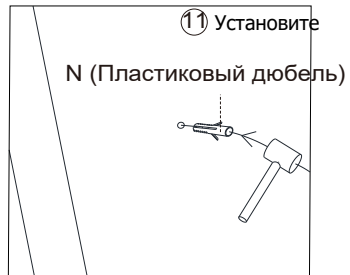

3.1) Пожалуйста, вставьте регулировочный профиль установив его в нужное место, сделайте отметку карандашом, затем отложите профиль в сторону, сделайте отверстия в стене, вставьте пластиковый дюбель и прикрепите его к стене винтом (ST4x25).

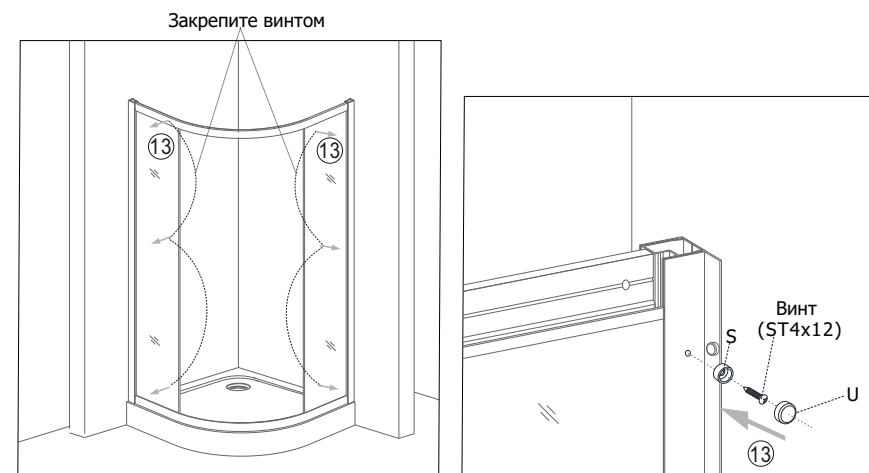

3.2) Наконец, соедините профиль регулировки и алюминиевую раму с винтом (ST4x12) и пластиковую прокладку (s), а затем закрепите декоративный колпачок на винт.

Достоверную информацию уточняйте на santehnica.ru.