

Руководство по установке душевой стойки
UK8500

B&W

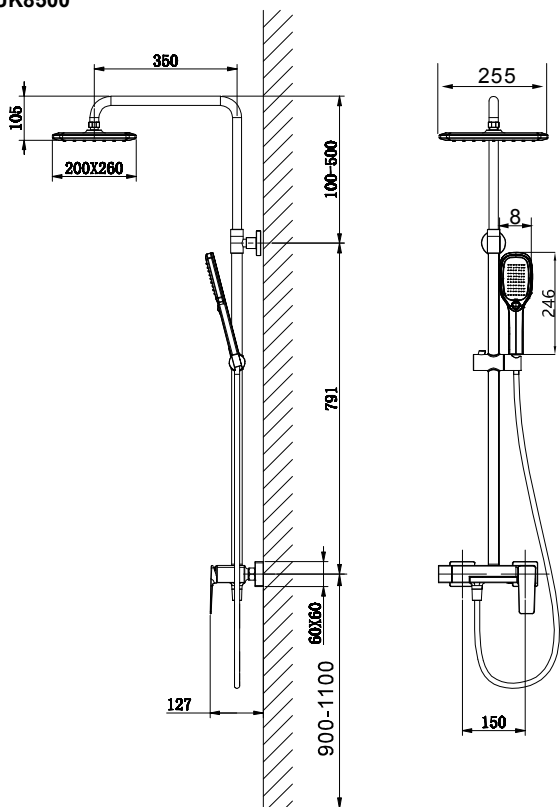

Все размеры указаны в мм

Необходимые инструменты



Гаечный ключ

Шестигранный
ключ

Отвертка

ФУМ лента

Предупреждения перед установкой.

1. Убедитесь, что все комплектующие в комплекте.
2. Перед установкой прочистите выходы от загрязнений. Вывод для горячей воды устанавливается слева, а холодной - справа.
3. Фотографии в руководстве являются общими по содержанию и могут не точно отображать приобретенный вами смеситель. Если у вас возникли трудности с подключением, обратитесь к профессиональному сантехнику.
4. В случае длительного отсутствия дома, обязательно перекрывайте основное водоснабжение.

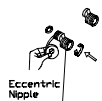

ШАГ 1

Подготовьте выходы как показано на рисунке

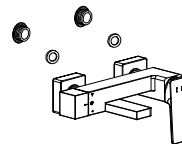

ШАГ 2

Установите уплотнитель и основной корпус

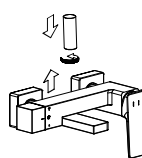

ШАГ 3

Установите соединительную штангу в основной корпус

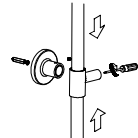

ШАГ 4

Установите крепежный элемент на соединительную штангу

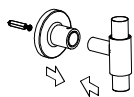

ШАГ 5

Убедитесь, что соединительная штанга располагается ровно и сделайте замеры для установки крепежного элемента

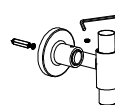

ШАГ 6

Снимите соединительную штангу и крепежный элемент

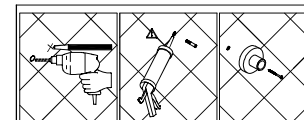

ШАГ 7

Просверлите отверстия и установите крепежный элемент

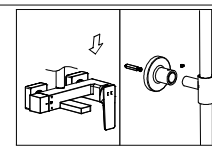

ШАГ 8

Установите соединительную штангу на корпус смесителя и вставьте в крепежный элемент, затяните винт

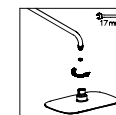

ШАГ 9

Установите лейку верхнего душа

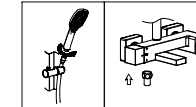

ШАГ 10

Установите излив (при необходимости) и подключите лейку ручного душа. Установите держатель ручного душа и установите лейку на держатель

Достоверную информацию уточняйте на santehnica.ru.