

Монтаж и установка полотенцесушителей Сунержа®

Для модели: Аркус

221121



ВНИМАНИЕ! Перед проведением каких-либо работ внимательно ознакомьтесь с паспортом полотенцесушителя, в котором прописаны правила его монтажа и эксплуатации.

Виды подключения

Данная модель может быть подключена к системе горячего водоснабжения следующими вариантами:

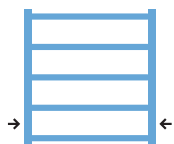

Нижнее подключение «в стену»

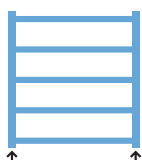

Нижнее подключение «в пол»



ВНИМАНИЕ! Для реализации диагонального или вертикального подключения необходимо использовать запорно-регулирующую арматуру (приобретается дополнительно) – вентили или автоматические терморегуляторы с накидной гайкой в соединении. Межосевое расстояние в данном случае будет отличаться от заявленного производителем.

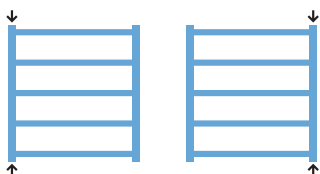

Вертикальное подключение

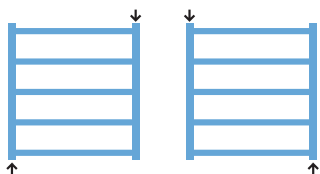

Диагональное подключение

Шаг 1. Установка комплектующих

1.1. Установите на коллекторы спускные клапаны (рис. 1).



ВНИМАНИЕ! Вне зависимости от типа подключения, спускной клапан должен быть установлен в верхней части

1.2. Установите на коллекторы заглушки и носики с накидными гайками (рис. 2).



ВНИМАНИЕ! Монтаж носика с накидной гайкой и заглушки в коллектор производить только шестигранным ключом №12



Рис. 1



Рис. 2

1.3. Смонтируйте между перемычек полотенцесушителя узлы крепления Аркус (рис. 3, 4). Узел крепления может быть установлен между любой парой перемычек изделия. Также его конструкция позволяет производить корректировку положения вправо или влево, если это требуется при монтаже.



Рис. 3

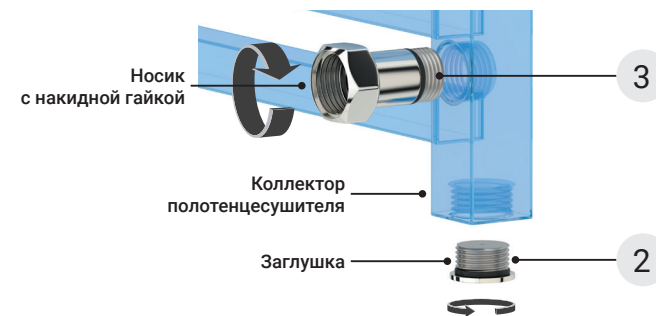

Рис. 4

Шаг 2. Примерочный монтаж

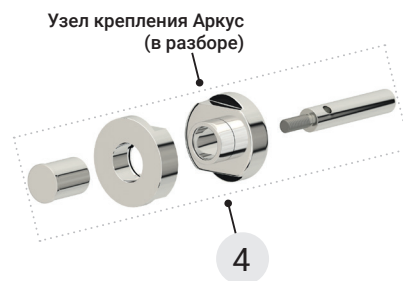
2.1. Произведите монтаж эксцентриков при помощи шестигранного ключа №12 в водорозетки (рис. 5). Выставьте их на необходимом расстоянии с учётом того, что на них в дальнейшем будут установлены декоративные отражатели и накидные гайки носиков. Со стороны резьбы эксцентрика G 1/2" используйте материалы для герметизации резьбовых соединений.

2.2. Осуществите примерочный монтаж полотенцесушителя с целью разметки мест под крепления кронштейнов. Для этого накрутите накидные гайки носиков на эксцентрики, состыкуйте узел крепления со стеной и произведите разметку (рис. 6).

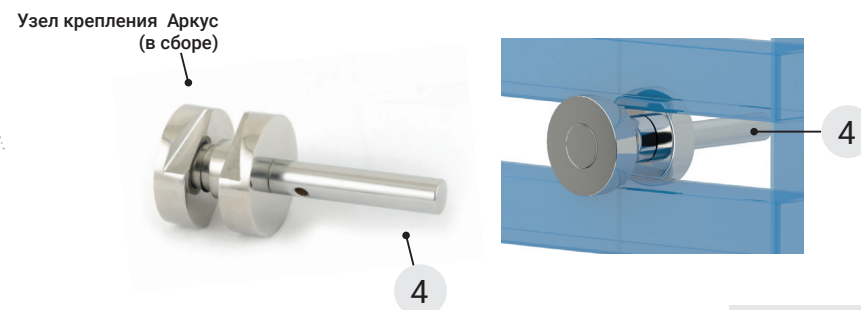

Рис. 6



Рис. 5

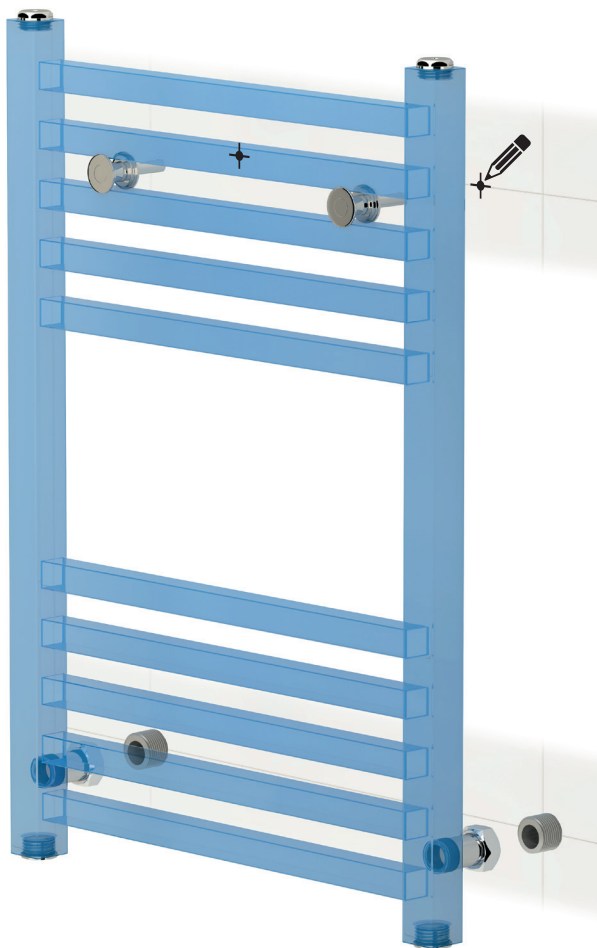

2.3. Демонтируйте изделие. По полученным меткам просверлите отверстия в стене сверлом диаметром 6 мм. Произведите монтаж кронштейнов с помощью дюбелей и саморезов из комплекта (рис. 7).

Рис. 7

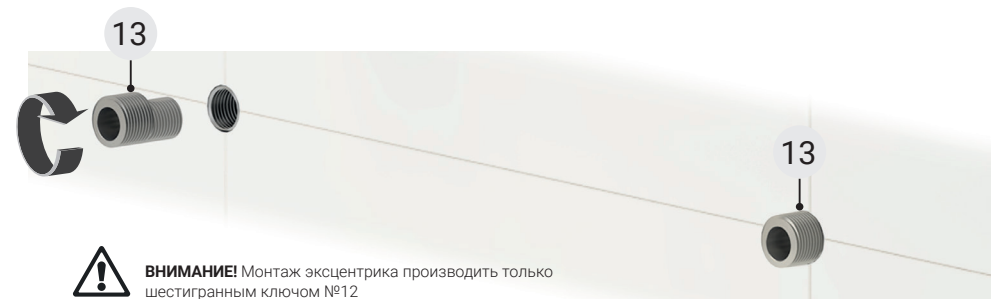
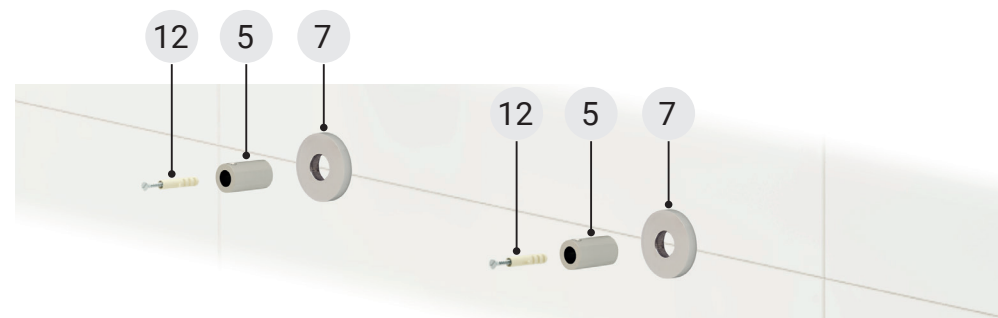

2.4. Установите на эксцентрики (рис. 8) декоративные отражатели, служащие для маскировки мест подключения полотенцесушителя в водорозетки.

Рис. 8

Шаг 3. Установка

3.1. Произведите установку полотенцесушителя, используя снизу силиконовые прокладки G 3/4" в соединении носиков с накидными гайками и эксцентриков (рис. 9).

3.2. Сверху отрегулируйте положение шпилек в опорах кронштейнов на необходимом расстоянии от стены. Зафиксируйте их стопорным винтом с помощью ключа №2,5 (рис. 10).

3.3. Затяните до упора накидные гайки носиков на эксцентриках (рис. 10). При затяжке деталей, имеющих полированную поверхность, рекомендуем использовать инструменты с мягкими губками или прокладками.



Рис. 9



Рис. 10



ВНИМАНИЕ! В случае неравномерного прогрева полотенцесушителя после завершения монтажа необходимо стравить воздух через спускной клапан, применяя шестигранный ключ №2,5 (рис. 11)

Рис. 11

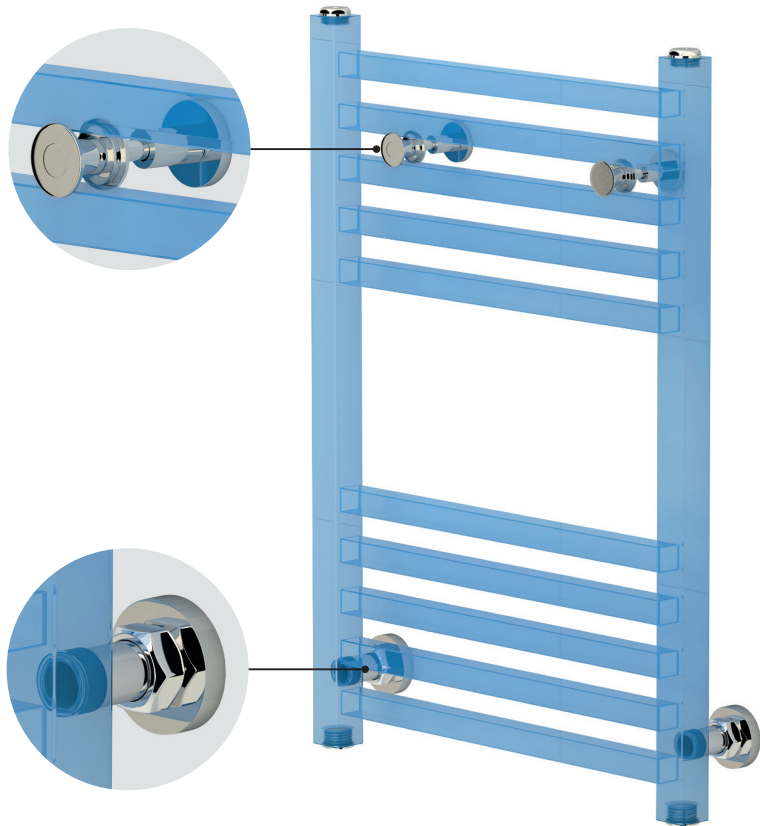
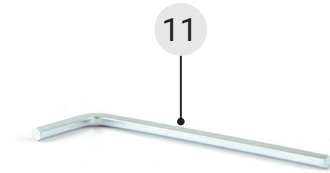
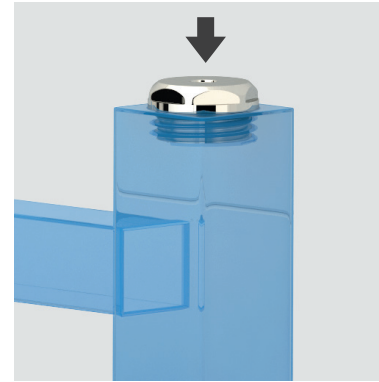
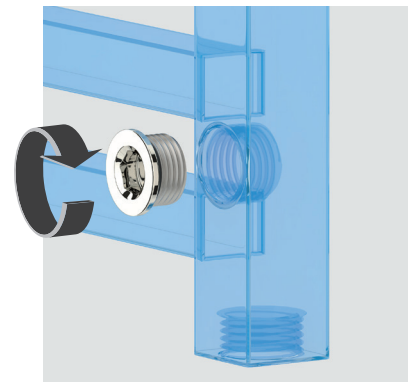

Если требуется управление нагревом полотенцесушителя необходимо использовать запорную арматуру – вентили или автоматические терморегуляторы, они позволяют регулировать подачу теплоносителя, устанавливая комфортную рабочую температуру. В данном случае на коллектор вместо носиков с накидной гайкой устанавливается заглушка и применяется нижнее подключение (рис. 12).

Рис. 12

Составные элементы для полотенцесушителей Сунержа®

Для модели: Аркус



1

00-1200-2512
Спускной клапан



8

00-1507-0001
Отражатель TUBE для эксцентрика



2

00-1700-2312
Заглушка



9

00-1507-1234
Эксцентрик
G 1/2" нар. р. / G 3/4" нар. р.



3

00-1700-3412
Носик с накидной гайкой



13

00-1700-0007
Кольцо резиновое круглого сечения
017-021-25



4

00-1704-0001
Узел крепления Аркус



14

00-1511-3400
Прокладка силиконовая 3/4"



5

00-1503-0002
Корпус кронштейна



12

00-1500-0010
Дюбель + шуруп 4x35
универсальный



6

00-1500-0007
Винт стопорный



10

00-1700-0006
Ключ ШГ №12



7

00-1703-0032
Основа опоры TUBE



11

00-1500-0005
Ключ ШГ №2,5