

RADOMIR

**ПАСПОРТ**

Инструкция по использованию  
минибасейна

**«RIMINI»**

Перед эксплуатацией внимательно ознакомьтесь  
с надлежащей инструкцией

2023 год

# СОДЕРЖАНИЕ

<b>ПОЛЕЗНЫЕ СОВЕТЫ ПО ПРАВИЛЬНОМУ ПОЛЬЗОВАНИЮ</b>	
<b>МИНИБАССЕЙНА .....</b>	<b>3</b>
<b>УКАЗАНИЯ ПО БЕЗОПАСНОСТИ .....</b>	<b>3</b>
<b>НАЗНАЧЕНИЕ ИЗДЕЛИЯ .....</b>	<b>4</b>
<b>ТЕХНИЧЕСКИЕ ХАРАКТЕРИСТИКИ.....</b>	<b>5</b>
<b>ОПИСАНИЕ ФУНКЦИОНАЛЬНЫХ ЭЛЕМЕНТОВ .....</b>	<b>6</b>
<i>Стандартный гидромассаж .....</i>	<i>7</i>
<i>Аэромассаж.....</i>	<i>8</i>
<i>Излив .....</i>	<i>8</i>
<i>Слив-перелив.....</i>	<i>9</i>
<i>Подогрев .....</i>	<i>9</i>
<i>Контроллер управления 200 .....</i>	<i>9</i>
<i>Контроллер управления 400 .....</i>	<i>10</i>
<i>Хромотерапия .....</i>	<i>15</i>
<i>Декоративные панели .....</i>	<i>15</i>
<i>Ступень.....</i>	<i>15</i>
<b>УСТАНОВКА И ПОДКЛЮЧЕНИЕ.....</b>	<b>16</b>
<b>ПОРЯДОК УСТАНОВКИ .....</b>	<b>18</b>
<b>УХОД ЗА ПОВЕРХНОСТЬЮ МИНИБАССЕЙНА .....</b>	<b>19</b>
<b>РЕКОМЕНДАЦИИ ПО ИСПОЛЬЗОВАНИИ МИНИБАССЕЙНОВ НА</b>	
<b>ОТКРЫТОМ ВОЗДУХЕ И В ЗИМНИЙ ПЕРИОД .....</b>	<b>21</b>
<b>ВОЗМОЖНЫЕ НЕИСПРАВНОСТИ И СПОСОБЫ ИХ УСТРАНЕНИЯ.....</b>	<b>22</b>
<b>ТРАНСПОРТИРОВКА И ХРАНЕНИЕ МИНИБАССЕЙНА .....</b>	<b>23</b>
<b>КОМПЛЕКТНОСТЬ .....</b>	<b>23</b>
<b>ПОЛУЧЕНИЕ И ПРИЕМКА ТОВАРА.....</b>	<b>23</b>

# ПОЛЕЗНЫЕ СОВЕТЫ ПО ПРАВИЛЬНОМУ ПОЛЬЗОВАНИЮ МИНИБАССЕЙНА

- Учитывая расслабляющий и регенерирующий эффект гидромассажа, его желательно принимать после спортивных занятий, в конце рабочего дня, далеко от приема пищи и в любом случае по окончании пищеварения.
- Чтобы обеспечивать более эффективное массажное действие температура воды должна составлять 37°C.
- При первых приемах ограничить продолжительность гидромассажа на несколько минут. Далее время может быть постепенно увеличено до 15/20 минут с учетом общего физического состояния.
- Оптимальная температура окружающей среды при эксплуатации +20°C...+30°C.

## УКАЗАНИЯ ПО БЕЗОПАСНОСТИ

**1. ВНИМАНИЕ!** Для безопасной эксплуатации потребителем изделия его подготовку к работе необходимо произвести специалистом, имеющим соответствующую квалификацию, подтвержденную сертификатом производителя - компании RADOMIR®, либо квалифицированным электриком и сантехником с соблюдением требований, указанных в настоящем талоне и паспорте.

**2. В целях обеспечения электро- и пожаробезопасности ЗАПРЕЩАЕТСЯ:**

- установка и подключение изделия в домах, где электропроводка не может обеспечить электро- и пожаробезопасность;

- подключать изделие к электросети без заземления и устройства защитного отключения (УЗО);

- использование отопительных, водопроводных труб в качестве заземления;

- использовать для подключения изделия переходники, многополюсные розетки и удлинительные шнуры;

- эксплуатировать изделие с поврежденным электрошнуром;

- проводить влажную уборку изделия (в т. ч. мытье полов под ним) при включенном сетевом шнуре;

- использовать электрические приборы во время приема водных процедур или рядом с наполненной водой изделием;

- подключать к сети и отключать от сети штепсельную вилку изделия мокрыми руками;

- проводить любые изменения конструкции, без письменного согласования с изготовителем.

**3. Изделие должно использоваться только по назначению.**

**4. Каждый раз, перед началом использования изделия следует визуально убедиться в полной его исправности:**

- целостность сетевого кабеля, электровилки;

- отсутствие течи воды из гидравлической системы изделия (отсутствие воды на полу под изделием).

**5. Убедитесь перед принятием водных процедур, что температура воды комфортна, проверив термометром.**

Длительное нахождение в воде при повышенной температуре может привести к гипертермии. Температура воды не должна превышать 45°C. Высокая температура воды может быть опасна для плода при ранних сроках беременности или

при предполагаемой беременности, поэтому в таких случаях следует устанавливать температуру воды не выше 38°C.

6. Мокрые поверхности могут быть скользкими. Необходимо соблюдать осторожность при входе и выходе из изделия.

При наличии ступени для изделия, убедитесь, что она устойчиво закреплена и не имеет движения (в противном случае, при выходе из ванной можно получить травму).

7. Запрещается, во избежание падения и получения травм, вставать на борта изделия.

8. Дети и люди с ограниченными возможностями должны пользоваться изделием только под присмотром.

9. В отдельных случаях (пожилой возраст, беременность, наличие заболеваний, таких как гипертония, сердечно-сосудистые болезни, онкология, и пр.) прежде, чем принимать водные процедуры, потребитель должен проконсультироваться у врача.

10. Нельзя засыпать при принятии водных процедур.

11. Запрещается прием алкоголя, наркотиков, лекарств перед принятием водных процедур так как это может вызвать потерю сознания и, как следствие, есть риск утонуть.

12. При появлении вибрации во время выполнения процедур гидромассажа и аэромассажа необходимо завершить прием ванны и не эксплуатировать её до устранения причины вибрации.

13. По завершению эксплуатации необходимо выключить изделие с помощью кнопки (пневмокнопки, «On/Off» и пр.) и вынуть вилку сетевого кабеля из розетки сухими руками.

14. Не оставляйте изделие без присмотра при наполнении его водой.

15. Не пользуйтесь изделием при отрицательных атмосферных условиях (например, во время грозы).

16. Не загромождайте пространство между полом и облицовочными панелями ванны.

17. Устройство следует периодически ежеквартально подвергать плановому техническому обслуживанию, чтобы убедиться в его качественной работе.

**18. Изготовитель не несет ответственность за вред, причиненный здоровью потребителя при нарушении требований безопасности при использовании изделия.**

## НАЗНАЧЕНИЕ ИЗДЕЛИЯ

Минибассейн «Rimini» предназначен для принятия водных процедур, в местах, оборудованных водопроводом и канализацией.

Большое количество гидро- и аэроджет создает приятную расслабляющую атмосферу при принятии водных процедур в одиночестве или в компании друзей. Размеры минибассейна позволяют удобно разместить в нем 2-х человек.

Для большего комфорта предусмотрена система «Turbo-pool» (дополнительная опция), с помощью которой можно регулировать силу давления водяных струй.

## ТЕХНИЧЕСКИЕ ХАРАКТЕРИСТИКИ

Минибассейн выполнен из безопасных для жизни и здоровья человека материалов, о чем свидетельствует экспертное заключение № 81 ФБУЗ «Центр гигиены и эпидемиологии в Владимирской области» от 05.02.2014г.

Изделие полностью адаптированы к российским условиям и изготавливаются в соответствии с ТУ 5156-005-18009384-2011 при соблюдении условий транспортировки, хранения, монтажа и эксплуатации.

Продукция сертифицирована.

В данном паспорте представлена максимальная комплектация минибассейна.

**В Вашем минибассейне по Вашему выбору могут отсутствовать некоторые функции.**

№ п/п	Наименование параметра	Единицы измерения	Значение параметра
Габаритные размеры			
1.	Длина (размер с декоративной панелью)	мм	1900 (1940)
2.	Ширина (размер с декоративной панелью)	мм	1500 (1540)
3.	Высота (без вертикальной панели)	мм	700max
4.	Высота вертикальной панели	мм	500
5.	Глубина корыта минибассейна	мм	500
6.	Наполнение минибассейна	л	580
7.	Количество гидромассажных джет	шт.	10
8.	Количество аэромассажных джет	шт.	12
9.	Мощность электронасоса	Вт	1500
10.	Мощность компрессора	Вт	700
11.	Суммарная мощность, потребляемая минибассейном (в максимальной комплектации)	Вт	≈2500

Габаритный чертеж минибассейна изображен на рисунке 1.

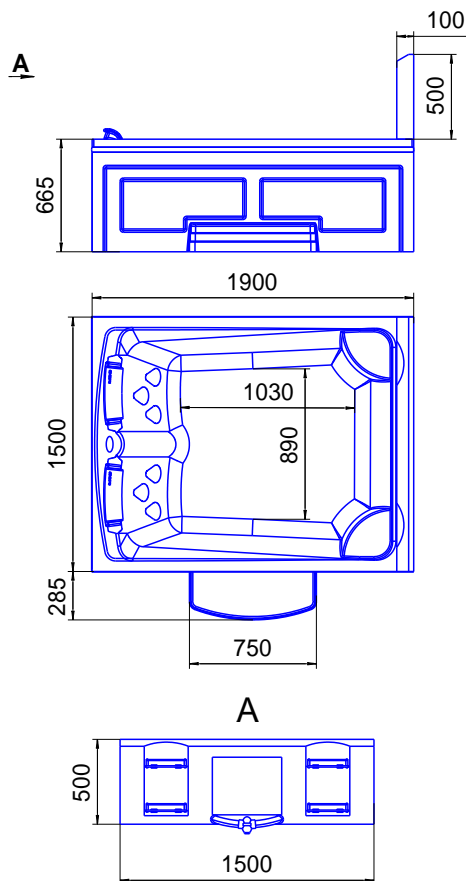

## ОПИСАНИЕ ФУНКЦИОНАЛЬНЫХ ЭЛЕМЕНТОВ

Минибассейн «Rimini» выпускается со следующими опциями:

Наименование функций		Rimini – цвет белый
1.	Панели	пластиковые белые панели (1 фронтальная и 2 торцевые)
2.	Система гидромассажа	+
3.	Контроллер управления 200 или 400	+
<b>Дополнительные опции</b>		
4.	Подголовник (2 шт.)*	+
5.	Система аэромассажа*	12 форсунок
6.	Смеситель*	1 шт.
7.	Излив*	1 шт.
8.	Панель вертикальная*	1 шт.
9.	Полочки стеклянные*	2 шт.

10.	Ступень*	1 шт.
11.	Панель с декоративной вставкой (светодиодная подсветка)*	1 шт.
12.	Хромотерапия*	2 лампы
13.	Ручка хромированная *	2 шт.
14.	Водонепроницаемая выдвижная акустическая колонка*	1 или 2 шт.

\* - дополнительные опции.

Размещение функциональных элементов показано на рисунке 2.

**Рисунок 2**

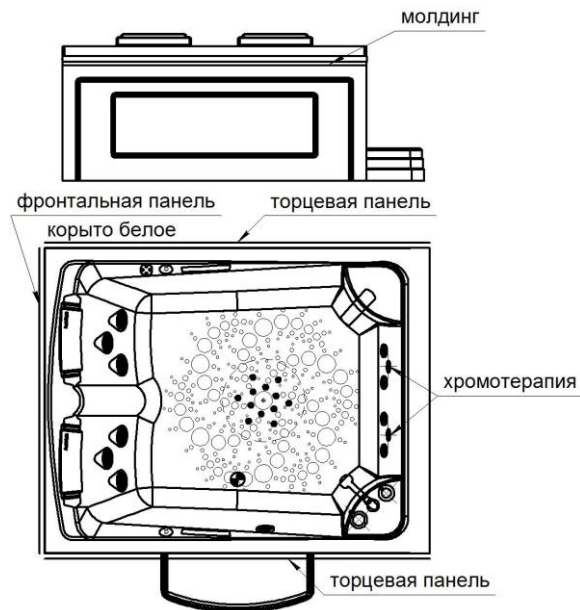

## **Стандартный гидромассаж**

В конструкции минибассейна предусмотрены два места для принятия водных процедур.

Спинальный массаж обоих сидячих мест включает в себя 3 форсунки и 2 форсунки в ногах.

Управление гидромассажем осуществляется с помощью контроллера управления 200 или контроллера управления 400, расположенного на горизонтальном борту минибассейна (см. рис. 2 и рис. 4).

Для принятия гидромассажа необходимо:

1.1. Подключить шнур электропитания минибассейна к розетке электросети.

1.2. Наполнить минибассейн водой с температурой около 38°C. Уровень воды в минибассейне должен быть выше уровня гидромассажных форсунок минимум на 40...50мм.

**ВНИМАНИЕ!** Запрещается подключать штепсельную вилку минибассейна к сети мокрыми руками.

- Нажатием кнопки управления включить гидромассаж.
- Вращением регулятора подачи воздуха выбрать наиболее благоприятный режим массажа.
- Регулировка направления струи воды производится изменением направления сопел соответствующих гидромассажных форсунок.

**ВНИМАНИЕ!** Схема работы гидромассажа должна быть не более 10-15 минут с перерывом 5...7 минут. При установке в качестве дополнительной опции аэромассажа - схема его работы составляет не более 10-15 минут с перерывом в 5...7 минут.

#### *Обслуживание гидромассажа:*

**ВНИМАНИЕ!** Во избежание «залипания» вращающихся частей гидромассажной системы рекомендуется периодически включать гидромассаж (примерно раз в 2 недели).

Для очистки системы гидромассажа рекомендуется периодически (не реже 1 раза в месяц) промывать её следующим образом (если не установлена система дезинфекции):

- наполнить ванну чистой водой;
- налить специального средства для промывки гидромассажных систем из расчета 200-250 мл средства на 100 л воды;
- включить гидромассажную систему на 1-2 минут. Для предотвращения повышенного пенообразования регулятор подачи воздуха должен быть закрыт. Если на ванне установлена система «Turbo-pool», необходимо ее перевести в положение, когда воздух переводится на аэромассажное дно;
- выключить гидромассажную систему и дать постоять ванне 10-15 мин. с чистящим средством;
- слить воду из ванны;
- вновь наполнить ванну чистой водой и включить систему гидромассажа для промывки её от дезинфицирующих жидкостей на 1-2 мин.;
- выключить гидромассажную систему;
- слить воду из ванны;
- ополоснуть ванну чистой водой.

## **Аэромассаж**

Аэромассаж состоит из 12 аэрофорсунок.

С помощью компрессора в аэрофорсунки подается воздух под давлением. Образующиеся мелкие воздушные струи производят приятный массаж нижней поверхности спины, ягодиц и задней поверхности ног.

## **Излив**

Предназначен для наполнения минибассейна водой.



## Слив-перелив

Предназначен для слива воды из минибассейна.

Перелив расположен на борту корыта (см. рис. 2). Сливное отверстие расположено на дне корыта (см. рис. 2).

**ВНИМАНИЕ!** При сливе вода может оставаться на дне корыта ввиду его конструктивных особенностей. Поэтому для предотвращения образования плесени желательнее аккуратно удалить воду с этих мест с помощью мягких губок или щеток.

### Меры предосторожности:

1. Запрещается вращать ручку перелива вокруг своей оси;
2. Запрещается вращать ручку перелива, если на «грибке» сливного отверстия находится тяжёлый предмет.

## Подогрев

В данном изделии возможна установка дополнительной опции подогрева воды. Мощность подогрева составляет 5000Вт. Включение и управление работой опции осуществляется с помощью контроллера управления 400.

Подогрев воды не предназначен для поддержания нужной температуры воды в изделии.

## Контроллер управления 200

Предназначен для управления функциями: гидромассажа, аэромассажа и подсветки (хромотерапии).

В комплект контроллера управления входят:

- Электронный Блок Управления (устанавливается внизу на раме минибассейна);
- Датчик уровня воды;
- Пульт управления (устанавливается на борт минибассейна (см. рис. 2)).

Общий вид пульта управления представлен на рисунке 4.

**Рисунок 4**



Датчик уровня воды - предотвращает включение минибассейна без воды.  
Описание функций контроллера управления 200:



- кнопка включения/выключения минибассейна.



- кнопка включения аэромассажа.



- кнопка включения гидромассажа.



- кнопка включения подсветки (дополнительная опция).

## Контроллер управления 400

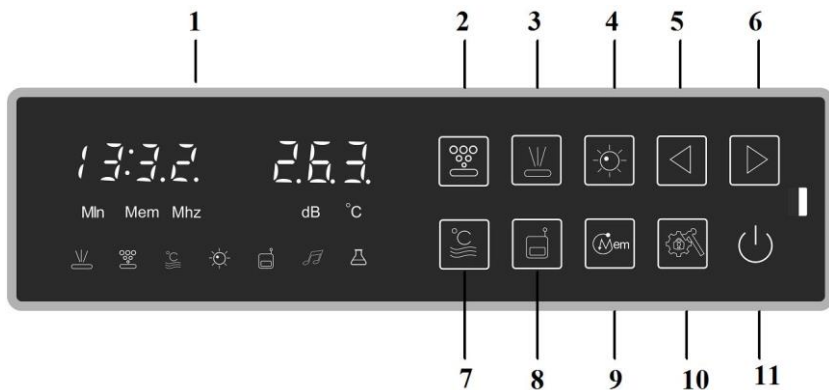

- |  |                                       |
|--|---------------------------------------|
| 1. Дисплеи                             | 7. Включение подогрева воды           |
| 2. Включение насоса аэромассажа        | 8. Bluetooth-подключение              |
| 3. Включение насоса гидромассажа       | 9. Сохранение каналов/настройка радио |
| 4. Включение подсветки                 | 10. Настройки.                        |
| 5. Уменьшение настраиваемых параметров | 11. Кнопка вкл/выкл контроллера       |
| 6. Увеличение настраиваемых параметров |                                       |

В контроллере управление 400 реализованы следующие функции:

- 1) Включение гидромассажа;
- 2) Включение аэромассажа;
- 3) FM-радио и Bluetooth-плеер;
- 4) Подсветка;
- 5) Подогрев воды;
- 6) Озонация.

### Инструкция

#### 1. Включение контроллера.

Нажмите кнопку  для включения контроллера. На дисплее отобразится текущая температура воды.

#### 2. Выключение.

После установки необходимых параметров контроллер автоматически отключится через 1 час. Если произвести изменения настройки системы, то время автоотключения переустановится на 1 час.

Когда система включена, нажмите кнопку  для выключения.



Если не производить никаких действия с контроллером после включения системы, автоотключение произойдет через 2 минуты.

### 3. Включение гидромассажа.

Нажмите кнопку  для включения или выключения функции водяного насоса.

Когда водяной насос включен, если ванна наполнена водой, кнопка  подсвечивается и гидромассаж работает. Если в ванной нет воды, насос выключится и подсветка кнопки будет мигать. Если наполнить ванну водой, водяной насос начнет работать.

### 4. Включение аэромассажа



Когда ванна наполнена водой, нажмите кнопку  для включения воздушного насоса. Подсветка  загорается. Аэромассаж начинает работать с максимальной мощностью и меняет режим на Уровень 3 (среднее значение мощности) через 2 секунды. Нажмите кнопку  снова для выключения воздушного насоса.

Когда аэромассаж включен, если в ванне уменьшается количество воды, воздушный насос выключается автоматически.

Если контроллер включен, но в ванной нет воды, то будет гореть кнопка аэромассажа и воздушный насос включится на продув аэромассажной системы через 5 минут с максимальной мощностью. Автоотключение продува системы произойдет через 5 минут работы, если в ванной не появится воды.



### 5. Подогрев воды



Включение функции подогрева воды зависит от функции гидромассажа. Если гидромассаж не работает, то подогрев воды не включается. Если при работе подогрева воды отключить работу гидромассажа, то подогрев воды автоматически отключится.

Когда ванна наполнена водой и гидромассаж включен, кратковременно нажать кнопку  для включения термостата. Символ  подсвечивается. Нажмите кнопку  снова для отключения подогрева воды.

Когда функция подогрева воды включена, если температура воды на 1 градус C° ниже установленной температуры, термостат-нагреватель будет автоматически нагревать, пока температура воды не будет превышать или равна заданной температуре. При достижении необходимого значения нагреватель прекратит работу. Если значок водонагревателя мигает, то на дисплее показывается устанавливаемая температура воды. Через 2 сек мигания на дисплее появится текущая температура воды и значок перестанет мигать.

Если в ванной нет воды и функция подогрева воды включена, то она будет автоматически отключена. Подсветка кнопки будет мигать. Если система обнаруживает наполнение водой и гидромассаж включен, то нагреватель будет автоматически подогревать снова.

Когда функция водонагревателя включена, чтобы войти в настройки температуры водонагревателя нажмите кнопку , значок  начнет мигать и показывать на







дисплее настраиваемую температуру. В это время нажимайте кнопки  или  для установки необходимой температуры водонагревателя.

Диапазон от 25 до 45 ° C.

#### 6. Подсветка







Как правило, загорается и потухает вместе с работой системы. Вы можете кратковременно нажать кнопку  для включения/ выключения подсветки.

#### 7. Радио

Сначала нажмите аудио кнопку  для включения радио, дисплей покажет текущий радио канал. Значок  подсвечивается. Во-вторых, нажмите кнопку  и войдите в Bluetooth станцию. Символ  подсвечивается, а  гаснет. В-третьих, нажмите кнопку  , чтобы выключить радио и Bluetooth функции.



Когда система включена, нажмите кнопки  или  для регулировки громкости.









 громче,  тише

Нажимайте на значок  до появления вспыхивающего **Mhz**, нажимайте  или  для установки радио канала. Кратко временно нажмите  для перехода на следующий канал, или  на последний канал. Держите нажатой  1.5 секунд для поиска следующего канала, или  для поиска последнего канала. Диапазон: 87.5MHz-108.0MHz.

Когда функция радио включена, нажимайте  1,5 секунд для сохранения канала, кратковременно нажмите  для смены канала, диапазон 1-10.

#### 8. Bluetooth-плеер

Когда контроллер включен в течение 5 секунд, используйте функцию Bluetooth на вашем смартфоне для поиска Bluetooth ванны. Авторазъединение произойдет через 19 секунд после выключения контроллера. Кратковременно нажмите  для перехода на Bluetooth музыкальный плеер, значок  подсвечивается. Если не соединяется, значок  мигает. Если соединение успешное, значок постоянно подсвечен.

Во время работы проигрывателя Bluetooth кратковременно нажмите кнопку  или  для регулировки громкости. Значок  - громче,  - тише. Кратковременно нажмите  до появления вспыхивающего **Mhz**, нажмите  или  для настройки музыки, кратко нажмите  для следующей песни или  для последней.

Инструкции Bluetooth-плеер:

А. Установите соединение смартфона с Bluetooth системы в течение 5 секунд после включения системы;

В. После успешного соединения откройте музыкальный плеер на мобильном телефоне, проигрывайте песню;

С. Кратко нажмите  для перехода в функцию Bluetooth музыка.

Д. Если на дисплее загорится bt.F, значит, не удалось подключиться, пожалуйста, повторите попытку.

#### 9. Автоблокировка контроллера.

Если не выполняется никаких действия на контроллере в течение 30 секунд или при нажатии кнопки установки/блокировки в течение 1.5 секунды, панель блокируется, и

все кнопки неактивны. Кратковременно нажмите  для разблокировки.

#### 10. Озонация



Функция озонации автоматически включается начинается через 30 секунд после

выключения системы, значок  подсвечивается. Через 10 минут произойдет автоматическое выключение, значок гаснет.

Если включить контроллер, когда включена функция озонации, то она прекратит свою работу.

#### **Установка параметров**

##### **Установка режима:**

Когда включена функция радио или плеера, обе кнопки  и  используются для регулировки громкости, диапазон:0-15dB;

Прикасаясь к установкам на панели, выберите режим параметров. Операция следующая:

1. Нажмите установочную кнопку для контроля за температурой термостата, экран показывает температуру в градусах C°. Значок  мигает. (Пропустите этот этап, если функция термостата отключена.)

2. Нажмите установочную кнопку для контроля громкости, значок  мигает. (Пропустите этот этап, если FM/Bluetooth функция отключена.)





3. Нажмите установочную кнопку для настройки радио канала, поиска канала или песен Bluetooth.  мигает. (Пропустите этот этап, если FM/Bluetooth функция отключена.)

4. Нажмите установочную кнопку для настройки мощности аэромассажа. Экран показывает скорость продува, например, L5. (Пропустите этот этап, если воздушный насос отключен.)

##### **Установка параметров:**

1.Настройка каналов: Войти в настройки частоты, кратковременное нажатие кнопок “добавить/уменьшить“ изменяют частоты радио; долгое нажатие “добавить/уменьшить“ – будет происходить автоматическая смена частот и поиском станций

2.Громкость: диапазон 1-10дБ.

3. Настройка/ поиск каналов: При настройке каналов кратко нажать  + 0.1MHz, кратко нажать  - 0.1MHz. При поиске канала, длительно нажимайте  1,5 секунды для поиска канала в одну сторону, или  1,5 секунды для поиска в другую сторону, поиск остановится при нахождении станции.

4. Скорость продувки: Войдите для установки скорости воздушного насоса, “добавить/уменьшить“ кнопка. Диапазон 1-10.

5. Температура водонагревателя: Установить температуру водонагревателя, “добавить/уменьшить“ кнопка. Диапазон 25-45 ° С.

### **Внимание**

Для обеспечения нормальной работы изделия, продления сроков его эксплуатации и личной безопасности пользователю необходимо тщательно ознакомиться со следующими мерами предосторожности:

1. Пользователь должен подключить все приборы в строгом соответствии со схемой соединений и параметрами, представленными производителем.

2. Изделие должно быть заземлено.

3. Тщательно проверьте соединение проводов питания и распределительной коробки. После того как Вы убедились в том, что все подсоединено правильно и надежно, можно начинать пользоваться изделием.

4. Электрические устройства (приборы), рекомендуемые нелегальными производителями, нельзя подключать к изделию. Демонтаж и модификация системы проводов, расположенных в распределительной коробке, строго запрещены. Также запрещается соединять и подключать провода распределительной коробке при включенном электропитании.

5. Соединительный провод коробки питания должен быть подсоединен в соответствии со спецификацией. Выходящие провода должны быть правильно подсоединены для предотвращения короткого замыкания.

6. Выключайте электропитание после использования изделия с целью предотвращения его износа.

7. Установка изделия должна осуществляться квалифицированными специалистами в строгом соответствии с предлагаемой инструкцией.

8. Не пытайтесь самостоятельно улучшать элементы, находящиеся внутри распределительной коробки. Ремонт и настройка изделия должны осуществляться только квалифицированными специалистами.

9. При установке изделия на открытом воздухе, либо при его использовании в коммерческих целях необходимо заключение отдельных договоров и обязательное ознакомление с инструкцией по использованию и обслуживанию.

Пользователь несет ответственность за любые последствия, возникшие из-за некорректной эксплуатации изделия.

### **Внимание:**

1) Любой ремонт должен осуществляться квалифицированным ремонтным персоналом, уполномоченным на это производителем, либо представителем производителя. В противном случае, ответственность с производителя или его представителя снимается.

2) Данное руководство издано в качестве справочной информации. Если производителем внесены некоторые изменения и модификации в дизайн или объяснения, приносим свои извинения за отсутствие дополнительных разъяснений.

## ***Хромотерапия***

Хромотерапия - это бесконтактный метод лечения светом и цветом, эффективность которого научно доказана. Он основан на том, что свет, являясь электромагнитным излучением, проникает через ткани и несет необходимую энергию. Все цвета имеют свое излучение, несущее ту или иную информацию. Воздействие соответствующего цвета на определенный внутренний орган может быть целительно. Хромотерапия применяется для лечения не только физических, но и психических заболеваний и расстройств.

На боковой стенке минибассейна установлены два излучателя. Включение хромотерапии осуществляется с помощью пульта управления хромотерапией (см. рис. 5)

**Рисунок 5**



На пульте хромотерапии расположены 3 кнопки: включение хромотерапии(центральная), выбор и фиксация определенного цвета (верхняя кнопка), кнопка включения циклической смены цветов (нижняя кнопка).

При включении хромотерапии по умолчанию включается циклическая смена цветов по алгоритму: красный - (красный+зеленый) – зеленый - (зеленый+синий) – синий - (синий+красный) - красный и т.д.

При выборе фиксированного цвета или двух цветов (см. алгоритм) есть возможность выбора просто белого цвета

## ***Декоративные панели***

Минибассейн укомплектовывается тремя декоративными панелями – 2 торцевые и 1 фронтальная. Предназначены для защиты обвязки минибассейна от неосторожных действий и эстетической красоты внешнего вида минибассейна.

## ***Ступень***

Дополнительно с минибассейном «Rimini» может поставляться пластиковая ступень.

Габаритные размеры пластиковой ступени показаны на рисунке 6.

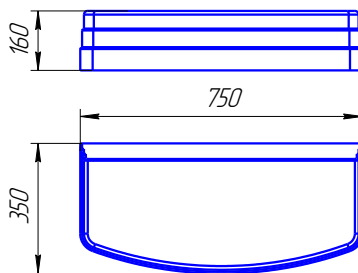

## УСТАНОВКА И ПОДКЛЮЧЕНИЕ

Перед установкой и подключением необходимо подготовить место для установки минибассейна.

1. Подвод электричества, материалы для проводки и устройства для подключения выбирались в соответствии с требованиями комплекса стандартов ГОСТ Р 50571.5.51-2013 «Электроустановки низковольтные. Часть 5-51. Выбор и монтаж электрооборудования. Общие требования». Проводку должен выполнить квалифицированный электрик в соответствии с правилами технической эксплуатации электроустановок потребителей.

Для подключения минибассейна **без дополнительной опции подогрев** необходима установка отдельной заземлённой розетки (розетка специальная для установки в ваннных комнатах с закрывающимся местом установки вилки) (**заземление обязательно!!!**). Розетку установить на стене, на высоте  $\approx 300$  мм от уровня пола. Подводку выполнить отдельным кабелем в двойной изоляции (рекомендуемое сечение 3х2,5) через разветвительную коробку. В разветвительной коробке для обеспечения защиты при перегрузках напряжения необходима установка автоматов (рассчитанных на нагрузку 16А и 32А) и устройств защитного отключения (УЗО) с величиной дифференциала 0,03 А. Установку УЗО и автомата выполнить на каждый провод.

Для подключения минибассейна **с дополнительной опцией подогрев** необходимо обеспечить подводку 3-х жильного провода к распределительной коробке с установленным УЗО (провода вмонтировать под напольную плитку). Распределительная коробка расположена со стороны спин. Рекомендуемое максимальное сечение кабеля в двойной изоляции 3х4 мм<sup>2</sup>. **Заземление обязательно!** В сетевом щите для обеспечения защиты при перегрузках напряжения возможна дополнительная установка двухполюсных автоматов, рассчитанных на нагрузку 25А и 32А, если выбран водонагреватель, и устройств защитного отключения (УЗО) с величиной дифференциала 0,03 А.

Длина сетевого шнура минибассейна  $\approx 2,5$  м.

**Применение удлинителей категорически запрещается.**

2. Подвод горячей и холодной воды осуществляется из магистрали, расположенной вертикально снизу. Входы горячей и холодной воды должны выступать не более, чем на 30 мм над полом. Выводы горячего и холодного водоснабжения должны быть оборудованы водозапорными кранами диаметром 1/2" с наружной резьбой. Необходима установка фильтров тонкой очистки. При давлении в водопроводной системе свыше 5 атм, необходимо установить регуляторы давления.



3. Канализационную трубу лучше всего монтировать в пол, под напольную плитку. Диаметр выходного посадочного отверстия слива  $\varnothing 50$  мм, должен выступать над уровнем пола не более 30 мм или быть в уровень с полом. Соединение слива с канализацией выполнить гибкой гофрированной трубой или жёсткой трубой, подогнав её по месту при подключении минибассейна.

На рисунке 7 показан подвод коммуникаций к минибассейну.

4. Установка минибассейна без рамы не допускается.

5. Переносить минибассейн допускается, только удерживая его за раму.

6. До окончательной установки минибассейна необходимо произвести контрольное наполнение водой и опробование всех агрегатов.

7. Заделка минибассейна, т.е. замуровка его в плитку или панели, ограничивающая доступ к гидромассажному оборудованию, препятствующая выдвигению минибассейна на расстояние менее 0,5 м не допускается. В случае невыполнения этих условий дополнительные работы по доступу к оборудованию производятся за счет потребителя.

8. Во избежание падения и поломки минибассейна вставать на борт запрещается. Перед установкой минибассейн выдержать при комнатной температуре в течение 2 часов.

С дополнительной опцией подогрев

Рисунок 7

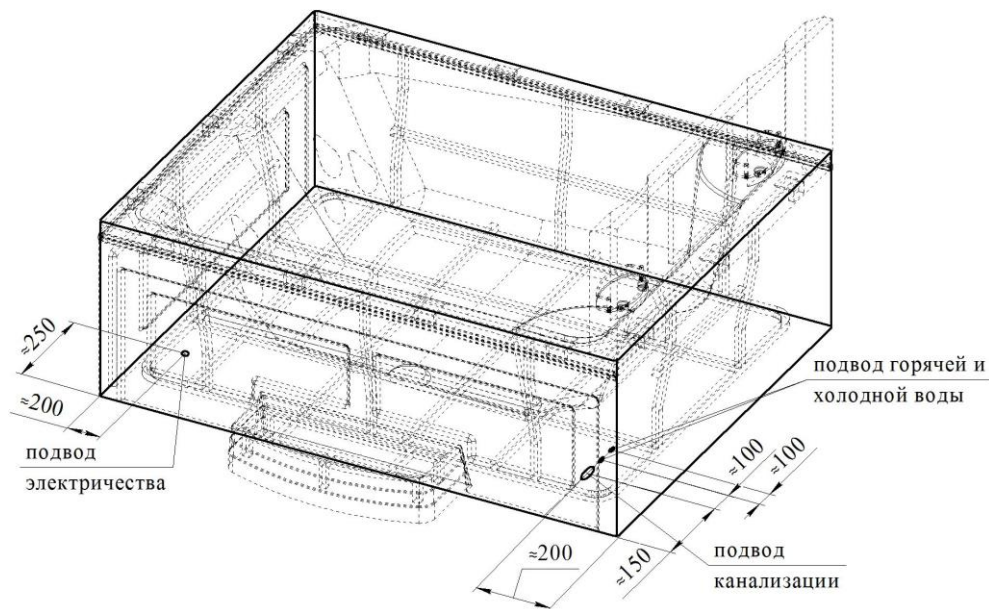

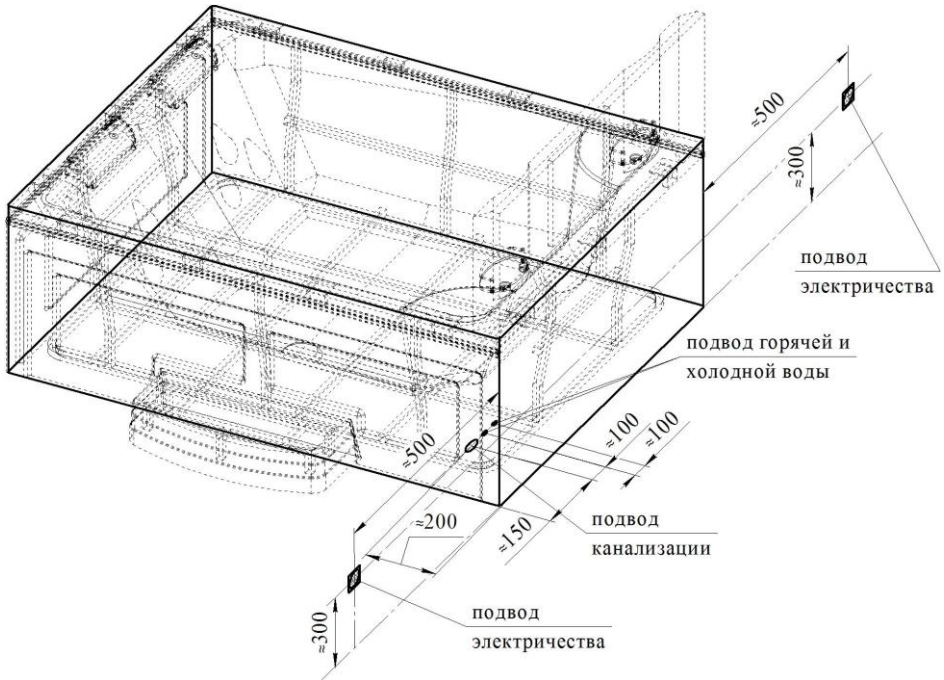

## ПОРЯДОК УСТАНОВКИ

1. Установить минибассейн в месте, предназначенном для его установки, и при помощи регулируемых опор (см. рис. 8) добиться горизонтального положения борта. Ванна должна опираться на все точки опор, чтобы исключить неравномерное распределение нагрузки и как следствие появление микротрещин.

Рисунок 8

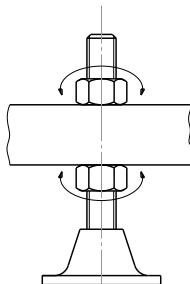

2. Выполнить подключение оборудования.
3. Присоединить одну из сторон гофрированного шланга, предназначенного для подключения минибассейна к канализации, к выходу сливной трубы, другую сторону - к входу канализации. Выполнить подвод горячей и холодной воды к соответствующим выводам смесителя при помощи гибких шлангов.

**Рекомендуется на трубах водоснабжения поставить фильтры тонкой очистки для предотвращения засорения трубопроводов минибассейна.**

4. Проверить минибассейн визуально на отсутствие течи.

## **УХОД ЗА ПОВЕРХНОСТЬЮ МИНИБАССЕЙНА**

1. Максимальная температура используемой воды 45°C.

2. Недопустимы резкие перепады температуры воды (тепло-холод, и наоборот).

3. Используйте только рекомендованные средства для чистки соответствующих поверхностей изделий: акриловых, с покрытием из полиметилметакрилата, изделий из оргстекла и пр.

Перед использованием любых моющих и дезинфицирующих средств в инструкции к этим средствам необходимо найти рекомендации производителя к использованию для обслуживания изделий с акриловым покрытием, с покрытием из полиметилметакрилата, изделий из оргстекла.

**ЗАПРЕЩАЕТСЯ применение (воздействие на поверхность изделий) следующих средств и/или средств их содержащих:**

- Абразивных и очищающих (царапающих) средств (например, сода, Пеммолюкс, Комет и пр.).

- Растворителей (например, хлорированных углеводородов, таких как дихлорэтан, трихлорэтилен, хлороформ, метилен хлористый).

- Гидроксид натрия, нитрат, хлорид (например, Антисасор, Крот).

- Средств, относящихся к химическим классам кетонов (ацетон), сложных эфиров (например, бутилацетат, бензилацетат, бензилбензоат и т.д.) и ароматических растворителей (например, бензол, толуол, ксилол, изопропилбензол и т. д.).

- Разбавленных фтористоводородных и цианистоводородных кислот, а также концентрированных кислот (как минеральных - серной, азотной и хромовой кислот), так и органических (например, муравьиная, уксусная, пропионовая кислоты).

- Галогеносодержащих углеводородов.

- Альдегидов (например, метаналь муравьиный, этаналь уксусный, пропаналь пропионовый, пентаналь валерьяновый и т.д.).

- Спиртов: метилового, бутилового, этилового, пропилового.

- Средств с содержанием этилового спирта 2% и более.

- Химических очищающих средства, разбавителей для красок, бензина, сосновый скипидар, уксус, лимонную, соляную и другие кислоты, перекись водорода, хлор и т. п.

- Использование иных средств для ухода за изделием, не предназначенных для акриловых поверхностей (например, средств для мытья посуды (FAIRY, AOS, PRIL и т.д), средств для санфаянса (Domestos, Санокс и т.д.), средств для устранения засоров (Крот, Антисасор и т.д.).

**Допустимо принятие следующих лечебных ванн:**

- Хвойно-жемчужные ванны;

- Йодобромные ванны (Состав: морская соль, бромид натрия, калий);

- Хлоридно-натриевые (морские) ванны;

- Кислородные ванны.

При этом необходимо предварительно растворить средство в воде, после чего подготовленный раствор влить в наполненную водой ванну.

### ***Рекомендуемые очищающие средства:***

- Жидкое мыло.

- Моющие средства компании «Радомир».

4. Не допускайте контакта чистящих средств с изделием более 5 минут при комнатной температуре.

5. Удаляйте чистящее средство с поверхности изделия сразу после чистки интенсивным смывом теплой (до 45°C) водой.

6. Недопустимо использование ванны для замачивания белья, использование хлорсодержащих стиральных порошков, всевозможных красителей (лак для ногтей, краски для волос, растворители и т.п.).

7. Изделия не предназначены для мытья животных, обслуживания растений и прочих бытовых нужд, кроме оздоровительных и гигиенических процедур.

**Несоблюдение указанных требований может привести к появлению микротрещин.**

8. Обязательно наличие фильтров для очистки воды или использование воды, соответствующей ГОСТ Р 51232-98, СанПиН 1.2.3685-21.

9. **Обязательно отключение изделия от сети электрического тока после принятия водных процедур.**

**В противном случае из-за скачков напряжения в сети электрического тока возможны сбои в работе контроллеров управления, полный выход из строя контроллера управления или короткое замыкание. При отсутствии защиты от скачков напряжения может произойти возгорание в следствие короткого замыкания. При несоблюдении данного условия предприятие-изготовитель не несет ответственности за вред, нанесенный изделию или помещению, в котором оно находится.**

10. Недопустимо воздействие прямых солнечных (ультрафиолетовых) лучей на изделие. Изделия предназначены для использования в закрытых помещениях с температурой окружающей среды не менее +15...18°C, оборудованных водопроводом, канализацией и электричеством.

При приобретении изделия для его установки на улице необходимо заключение дополнительного договора и обязательное ознакомление с инструкцией по обслуживанию данных изделий.

11. При чистке изделия не использовать цветные губки, металлические губки или щетки.

**Несоблюдение указанных требований может привести к изменению цвета поверхности ванны и повреждению верхнего слоя.**

12. Недопустимо устанавливать на бортах изделия посторонние предметы (горящие свечи, пепельницы, горящие сигареты, стеклянные и металлические изделия и пр.).

13. Недопустимо попадание на поверхность изделия горячего пепла от сигарет, сигар, папирос, курительных трубок, кальянов и пр. Это приводит к образованию неудаляемых термических ожогов, следов.

14. Оберегайте изделие от ударов и падения на края и дно тяжелых и острых предметов. Не ставьте на дно изделия металлические предметы с острыми краями (например, оцинкованное ведро).

15. Недопустимо попадание строительной пыли на поверхность изделия (содержание взвешенных частиц в такой пыли крайне высоко и может при

последующей непрофессиональной уборке привести к царапинам). Рекомендуется перед установкой изделия завершить все ремонтные работы в помещении.

16. Пыль и сухую грязь удаляйте мягкой, увлажненной тканью без размазывания по поверхности изделия.

17. Не допускайте образования на поверхности изделия жирных и масляных пятен.

18. **ЗАПРЕЩАЕТСЯ** располагать посторонние предметы над элементами управления: кнопками, дисплеями, контроллерами управления и пр. При попадании на них воды, мыльной пены и других предметов может произойти самовключение или самовыключение изделия или даже его поломка. Это не является производственным дефектом, гарантийным случаем не является.

19. **ЗАПРЕЩАЕТСЯ** включать гидромассаж, не наполнив ванну водой. Уровень воды в ванной должен быть выше джет не менее, чем на 5 см. Время работы гидромассажа – не более 10-15 мин с перерывом 5-7 минут, аэромассажа- не более 10 мин с перерывом 5-7 мин. Функцию «озонация» можно включать на время не более 3-4 мин с интервалом 10 мин.

**ВНИМАНИЕ!** В случае установки изделия в помещении с искусственным подогревом пола, вблизи системы отопления, горячего водоснабжения и т.п. возможно автоматическое отключение компрессора со встроенной термозащитой, что не является дефектом. Повторное включение аэромассажа производить после остывания компрессора.

20. Сохранение изделия в хорошем состоянии на протяжении всего срока службы возможно при соблюдении указанных выше условий.

## **РЕКОМЕНДАЦИИ ПО ИСПОЛЬЗОВАНИИ МИНИБАССЕЙНОВ НА ОТКРЫТОМ ВОЗДУХЕ И В ЗИМНИЙ ПЕРИОД**

При установке минибассейна вне закрытого помещения необходимо соблюдения следующих условий:

1. Бассейн необходимо устанавливать на твердое горизонтальное основание (бетон, камень), чтобы исключить перекос рамы.

2. Материал чаши бассейна не имеет защиты от воздействия прямых солнечных лучей, поэтому необходимо обеспечить закрытие бассейна от прямых солнечных лучей, содержащих, в т.ч. излучение УФ-диапазона. Закрытие в виде навеса должно быть больше габаритов минибассейна минимум на 50 см с каждой стороны.

3. Если необходимо обеспечить работу минибассейна в зимний период, то для его установки обязательна постройка закрытого помещения с поддержанием внутренней температуры в нем не ниже +5°C.

Для поддержания внутренней температуры можно использовать электрический обогрев помещения (навесные нагревательные элементы) или установку функции «теплый пол». Расстояние от стен помещения до минибассейна должно быть не менее 80 см.

4. Если минибассейн, расположенный на улице, не предполагается использовать в зимний период, то необходимо выполнить следующие действия по его **консервации**:

4.1. Слить воду из бассейна.

4.2. Включить на 1-2 мин опцию аэромассаж на пульте управления для удаления остатков воды из аэромассажной системы. Во время работы опции вращать ручкой «Turbo-pool» до упора в обе стороны.

4.3. На всех двигателях, насосах, баках дезинфекции и фильтрации, устройстве подогрева открыть дренажные отверстия (при наличии) и открутить крепежные гайки с одной или двух сторон для слива остатков воды из устройств.

4.4. В баках дезинфекции и фильтрации открыть крышки и вынуть фильтрующие элементы (картридж). Картриджи продезинфицировать с помощью специальных средств, высушить и оставить храниться на зимний период в сухом месте, чтобы исключить появление плесени.

4.5. С помощью компрессора со сжатым воздухом (2-3 атм) продуть **каждую** форсунку и переливные элементы с течение приблизительно 2-3 мин для удаления остатков влаги из гидромассажной системы.

4.6. Очистить стенки бассейна от налета и отложений с помощью дезинфицирующих чистящих средств для акриловых поверхностей.

4.7. Минибассейн необходимо хранить под навесом, закрыв сверху и с боков полиэтиленовой пленкой, чтобы исключить попадание дождя и снега на комплектующие, установленные на изделии.

4.8. Минибассейн на зимний период должен быть отключен от электрической сети, водоснабжения и канализации. Канализационный кран минибассейна оставить открытым на весь период хранения.

## **ВОЗМОЖНЫЕ НЕИСПРАВНОСТИ И СПОСОБЫ ИХ УСТРАНЕНИЯ**

<b>НЕИСПРАВНОСТЬ</b>	<b>ПРИЧИНА</b>	<b>СПОСОБЫ УСТРАНЕНИЯ</b>
Система не включается	1. Не подключен сетевой кабель; 2. Нет напряжения в сети	1. Проверьте целостность кабеля; 2. Проверить наличие напряжения в сети
Проблемы с радио (работает с помехами) при установленном контроллере управления 400	1. Не установлена частота; 2. Зона слабого сигнала.	1. Установите частоту.
Нет звука из динамика (слабый звук)	1. Слишком слабая громкость звука; 2. Динамик не подключен; 3. Динамик повреждён.	1. Увеличьте громкость звука; 2. Проверьте провода динамика; 3. Обратитесь в сервисный центр.
Не включается минибассейн	1. Уровень воды слишком низкий	1. На минибассейне стоит защита от «сухого пуска», поэтому необходимо наполнить ванну водой выше датчика уровня воды КУ

Нельзя производить самостоятельный ремонт изделия до окончания срока гарантийного обслуживания. Для проведения ремонта рекомендуется обратиться к услугам сервисного центра компании RADOMIR®.

## ТРАНСПОРТИРОВКА И ХРАНЕНИЕ МИНИБАССЕЙНА

Минибассейн перевозятся крытым транспортом любого вида в соответствии с правилами перевозки, действующими на данном виде транспорта.

Минибассейн транспортировать только в горизонтальном положении.

Минибассейн должен быть закреплен таким образом, чтобы исключить возможность его смещения во время транспортировки.

Хранить изделие при температуре +18°...+25°С и влажности воздуха не выше 85%. При длительном хранении необходимо нарушить герметичность упаковки, чтобы исключить появления грибка и ржавчины.

**ВНИМАНИЕ!** Перенос изделия производить, только удерживая его за раму.

**ВНИМАНИЕ!** Предприятие-изготовитель не несет ответственности за повреждение минибассейна при его транспортировке от места продажи до места установки, если доставка производилась самим покупателем или транспортной компанией.

**При несоблюдении условий хранения и транспортировки претензии производителем не принимаются.**

## КОМПЛЕКТНОСТЬ

1.	Минибассейн в сборе	1 упаковка
2.	Паспорт	1 шт.
3.	Гарантийный талон	1 шт.
4.	Ступени *	1 шт.

\* - дополнительная опция.

## ПОЛУЧЕНИЕ И ПРИЕМКА ТОВАРА

Осмотрите изделие и убедитесь в отсутствии механических повреждений, наличии сопроводительной и гарантийной документации, соответствии заявке и комплектации.

Изделия поставляются в упаковке из воздушно-пузырьковой пленки с защитной картонной зубчатой полосой по периметру и стрейч-пленкой. При необходимости упаковка может быть дополнена картонным коробом, стянутым киперной лентой, с применением деревянной обрешетки.

**ВНИМАНИЕ!** Снятие деревянных частей обрешетки и иной упаковки следует производить с особой осторожностью. Линию разреза/вскрытия упаковки производить под бортом ванны. Гвозди, киперная лента, металлические зажимы и/или острые предметы могут поцарапать поверхность изделия.

**ВНИМАНИЕ!** Категорически запрещается переносить изделие за трубопроводы и электрооборудование.

**Адрес предприятия-изготовителя:**

Россия, 109052, г. Москва, Рязанский проспект, д.2, стр. 2

**Адрес производства:**

Россия, 601911, Владимирская обл., г. Ковров, ул. Еловая, д.25

Адреса центров сервисного и гарантийного обслуживания вы можете найти на сайте **[www.radomir.ru](http://www.radomir.ru)**

В других городах – обращайтесь в торговые организации, где Вы приобрели изделие.

**Требуйте при покупке и установке изделия**, чтобы гарантийный документ был правильно заполнен, не имел исправлений, и в нем были указаны:

- модель и серийный номер изделия;
- дата продажи, штамп торговой организации и подпись продавца;
- дата установки, фамилия и подпись сервисного мастера, № сертификата мастера RADOMIR®.